

RENZ

RW 360

D Kombinierte, Stanz- und Handbindemaschine
E Combined, punch and binding machine
ESP Máquina combinada perforadora-encuadernadora
F Machine à relier et perforer combinée
CZ Kombinovaný děrovací a vázací přístroj
NL Pons- en inbindmachine
SK Kombinovaný dierovací a viazací prístroj
RUS Переплетчик
IT Macchina foratrice e rilegatrice manuale

3:1

Teilung
 Pitch
 Paso
 Pas
 Délení
 Steek
 Delenie
 Деление
 Passo

Danke, dass Sie sich für ein RENZ-Produkt entschieden haben.

Thank you for choosing a RENZ product.

Gracias por haber escogido un producto RENZ.

Merci d'avoir choisi un produit RENZ.

Děkujeme Vám, že jste se rozhodli pro produkt značky RENZ.

Dank u wel, dat u voor een Renz product gekozen heeft.

Ďakujeme, že ste sa rozhodli pre výrobok spoločnosti RENZ.

Спасибо, что выбрали этот продукт RENZ.

Grazie per aver scelto un prodotto di RENZ.

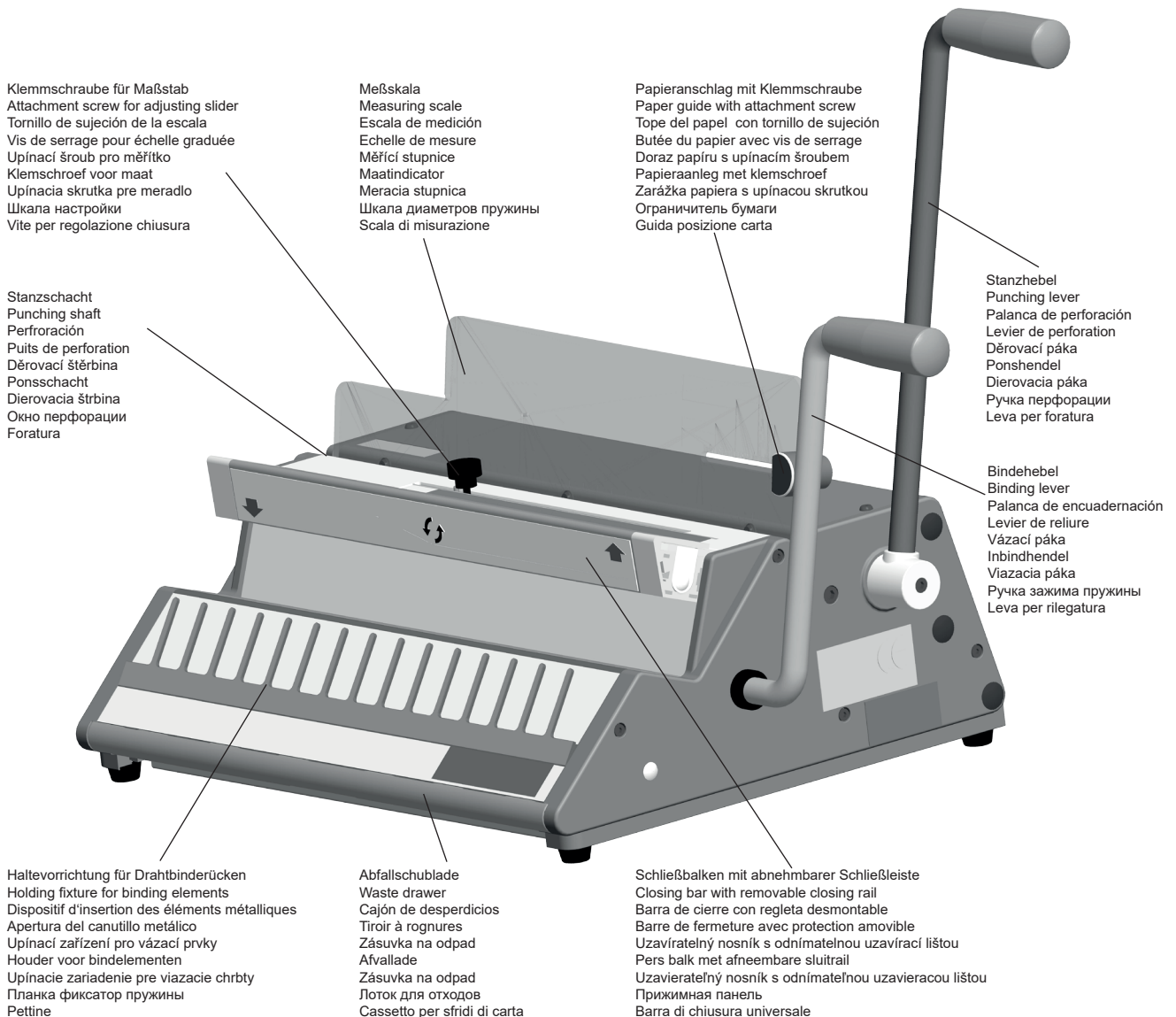

EINSATZ • APPLICATION • UTILIZACIÓN • UTILISATION • POUŽITÍ • GEBRUIK • POUŽITIE •
ИСПОЛЬЗОВАНИЕ • UTILIZZO

D	Einsatzgebiet: Papier stanzen: max. 22 Seiten 70–80 g/m ² . Karton stanzen: max. 1,5 mm. Kunststofffolien stanzen: max. 1 Seite á 0,3 mm. Max. Bindedicke: 13,5 mm, ca. 135 Blatt 70–80 g/m ² . Keine anderen Materialien oder Metalle stanzen!	Vor dem ersten Einsatz: Einige Probestanzungen durchführen. Damit wird der Rostschutz von den Stanzstempeln entfernt. So oft wiederholen, bis Stanzlöcher ohne Flecken sind.	Empfindliche Möbeloberflächen schützen. Das Gerät steht auf weichen Kunststofffüßen. Manche Oberflächen können sich auf Dauer verfärben.
E	Field of application: Punching of paper: max. 22 pages 70/80 g/m ² , 20 # stock. Punching of card stock max. thickness: 1,5 mm. Punching of plastic foil: Max. 1 page for 0,3 mm thickness. Max. binding thickness 13,5 mm (9/16"), appr. 135 pages 70/80 g/m ² , 20 # stock. Do not punch any other material or metal!	Before first use: Punch scrap paper to clean the rust preventative from the punch dies.	Protect sensitive furniture surface. The machine stands on plastic feet. Some surface may become discoloured after time.
ESP	Áreas de utilización: Perforado de papel: Máx. 22 páginas de 70–80 g/m ² . Perforado de cartón: máx. 1,5 mm. Perforado de hojas de plástico: Máx. 1 hoja de 0,3 mm. Grosor máximo de encuadernación 13,5 mm, aprox. 135 hojas de 70–80 g/m ² . No perforo ningún otro material o metal!	Antes de su primer uso: Hacer algunas perforaciones de prueba. De esta forma se limpian las cuchillas de perforación del aceite que tiene la máquina. Repetir la operación hasta que los punzones queden limpios.	Proteger las superficies delicadas. Algunas superficies pueden perder color con el tiempo.
F	Domaine d'utilisation: Perforation du papier: 22 feuilles maxi. 70 à 80 g/m ² . Perforation du carton: Épaisseur 1,5 mm maxi. Perforation de feuilles de plastique: 1 feuille de 0,3 mm. Épaisseur de reliaison maxi. 13,5 mm, soit environ 135 feuilles de 70–80 g/m ² . Ne perforer aucune autre matière ou métal!	Avant la première utilisation: Exécuter quelques perforations d'essai. Ainsi, la protection anti-rouille du poinçon sera enlevée. Recommencer jusqu'à ce que le poinçon ne comporte plus de taches.	Protéger les supports de meuble fragiles. L'appareil se trouve sur des pieds en matière synthétique. Certains supports peuvent se décolorer avec le temps.
CZ	Použití: Děrování papíru: Max. 22 listů 70–80 g/m ² . Děrování kartonu: Max. 1,5 mm. Děrování fólií: 1 list á 0,3 mm. Max. vázací tloušťka: 13,5 mm, ca 135 listů 70–80 g/m ² . Neděrujte žádné jiné materiály nebo kovy!	Před prvním použitím: Proveďte zkušební děrování. Tímto se odstraní ochrana proti korozi na vysekávacích nožích. Opakujte tolikrát, dokud nebudou vysekané otvory bez zašpinění.	Doporučená ochrana nábytkových ploch. Přístroj stojí na měkkých plastových nohách, mnohé plochy mohou být po čase zbarveny.
NL	Gebruik: Papier ponsen: Max. 22 bladen 70–80 g/m ² . Karton ponsen: Max. 1,5 mm. Kunststof folie ponsen Max. 1 blad á 0,3 mm. Max. binddikte 13,5 mm, ca. 135 bladen 70–80 g/m ² . Geen andere materialen of metalen ponsen!	Voor het eerste gebruik: Enkele proefponsingen maken. Hiermee wordt de roestbescherming van de ponsmessen verwijderd. Herhalen tot dat de ponsgaten vlekvrij zijn.	Gevoelige meubelopervlakken beschermen. Het apparaat staat op zachte kunststofvoeten. Enkele oppervlakken kunnen op lange termijn verkleuren.
SK	Použitie: Dierovanie papiera: Max. 22 listov 70–80 g/m ² . Dierovanie kartónu: Max. 1,5 mm. Dierovanie fólie: 1 list á 0,3 mm. Max. hrúbka viazania: 13,5 mm, cca 135 listov 70–80 g/m ² . Nedierujte žiadne iné materiály alebo kovy!	Pred prvým použitím: Prevedte skúšobné dierovanie. Týmto sa odstráni ochrana proti korózii na výsekových nožoch. Opakujte toľkokrát, až budú vysekané otvory bez zašpinenia.	Odporúčaná ochrana nábytkových plôch. Prístroj stojí na mäkkých plastových nohách, mnohé plochy môžu byť po čase sfarbené.
RUS	Перфорация: Перфорация бумаги: Макс. 22 листов (70–80 гр/м ²) за один раз. Картонные (макс. толщ. 1,5 мм) и пластиковые (макс. толщ. 0,3 мм) обложки для переплета пробивать по одной. Не пытайтесь отперфорировать металл.	Перед первым использованием: Чтобы защитить аппарат от ржавчины, некоторые его детали смазаны машинным маслом. Перфорируйте черновики до тех пор, пока следы от масла перестанут оставаться. Только после этого приступайте к перфорации документов.	Защитите от стирания поверхность мебели. Машина стоит на пластмассовых ножках. Поверхность мебели может приобрести потертости через некоторое время.
IT	Caratteristiche: Foratura max. 22 fogli 70/80 g/m ² . Massimo spessore di carta pari a 1,5 mm. Massimo spessore di plastica: 1 foglio da 0,3 mm. Spessore massimo rilegabile pari a 13,5 mm, (5/8") circa 135 fogli 70/80 g/m ² . Non utilizzare per la foratura di altro materiale.	Primo utilizzo: Fare delle forature di campionatura per rimuovere l'olio di protezione dai punzoni fino a completa rimozione.	Proteggere le superfici delicate. La macchina è poggiata su piedini di gomma. Alcune superfici si possono scolorire nel tempo.

1 AUFSTELLEN UND ANSCHLIESSEN • SETUP AND CONNECT • COLOCACIÓN Y CONEXIÓN • MISE EN PLACE • SESTAVENÍ A ZAPOJENÍ • PLAATSEN EN AANSLUITEN • ZOSTAVENIE A ZAPOJENIE • УСТАНОВКА • MESSA IN FUNZIONE

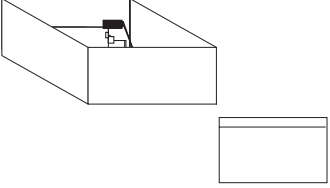
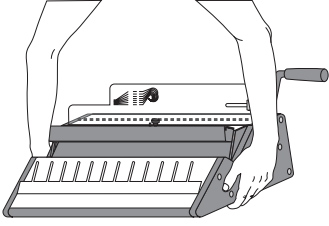
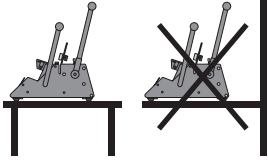
			
D	<p>Schutzkartons entfernen. Lieferumfang prüfen: - Kombinierte Stanz- und Bindemaschine - Bedienungsanleitung - RENZ RING WIRE Lineal</p>	<p>Gerät aus dem Karton heben. Nicht am Bindehebel hochheben. Gewicht: 15 kg.</p>	<p>Stabilen Standort wählen. Der Standort muß voll abgestützt sein. Vorstehende Arbeitsplatten sind ungeeignet.</p>
E	<p>Remove protective packing and check contents of the box. You should have: - Combined punch and binding machine - Operating manual - RENZ RING WIRE ruler</p>	<p>Lift the machine out of the box. Do not lift using the binding lever. Weight: 15 kg.</p>	<p>Choose a solid surface. Place the machine on a solid surface. Shelves are not recommended.</p>
ESP	<p>Abra el embalaje quitando el cartón de protección y revise el contenido. Vd. debería tener: - Encuadernadora combinada - Instrucciones de uso - RENZ RING WIRE regla</p>	<p>Saque la máquina del embalaje. No la levante por la palanca. Peso: 15 kg.</p>	<p>Elija un emplazamiento estable. Instale la encuadernadora en un lugar de trabajo sólido y bien apoyado. No se recomienda colocarla sobre una estantería.</p>
F	<p>Enlever les cartons de protection. Vérifier le contenu: - La machine combinée pour perforation et reliure - Le mode d'emploi - RENZ RING WIRE règle</p>	<p>Sortir la machine du carton. Ne pas la soulever en tenant le levier de serrage. Poids: 15 kg.</p>	<p>Choisir un emplacement stable. Les plans de travail en porte-à-faux ne conviennent pas.</p>
CZ	<p>Odstraňte karton. Překontrolujte obsah balení: - Kombinovaný děrovací a vázací přístroj - Návod k použití - RENZ RING WIRE pravítko</p>	<p>Vyndejte přístroj z krabice. Nezvedejte vazač za vázací páku. Hmotnost: 15 kg.</p>	<p>Zvolte stabilní pracovní plochu. Pracovní plocha musí být plně podepřena, vyčnívající pracovní plochy nejsou vhodné.</p>
NL	<p>Verpakking verwijderen. Levering controleren: - Pons- en inbindmachine - Gebruiksaanwijzing - RENZ RING WIRE Lijniaal</p>	<p>Apparaat uit doos tillen. Niet aan inbindhendel optillen. Gewicht: 15 kg.</p>	<p>Stabiele ondergrond kiezen. De plek moet massief zijn, uit stekende arbeidsvlakken of losse planken zijn niet geschikt.</p>
SK	<p>Odstráňte kartón. Prekontrolujte obsah balenia: - Kombinovaný dierovací a viazací prístroj - Návod na použitie - RENZ RING WIRE pravítko</p>	<p>Vyberte prístroj zo škatule. Nezdvíhajte vizač za viazaciú páku. Hmotnosť: 15 kg.</p>	<p>Zvoľte stabilnú pracovnú plochu. Pracovná plocha musí byť kompletne podporená, vyčnievajúce pracovné plochy nie sú vhodné.</p>
RUS	<p>Откройте упаковку и проверьте содержание коробки. В коробке должно быть: - Переплетчик RW 360 - Инструкция по эксплуатации - RENZ RING WIRE Линейка</p>	<p>Вытащите аппарат из коробки. Не поднимайте аппарат за ручку перфорации или ручку зажима пружины. Вес: 15 кг.</p>	<p>Всегда ставьте переплетчик на ровную устойчивую поверхность. Не рекомендуется использовать различного вида полки.</p>
IT	<p>Rimuovere le protezioni e verificare il contenuto della confezione - Macchina foratrice e rilegatrice - Manuale di istruzioni - RENZ RING WIRE righello</p>	<p>Togliere la macchina dalla scatola. Non sollevarla dalla leva di rilegatura. Peso: 15 kg.</p>	<p>Appoggiare la macchina su una superficie adatta.</p>

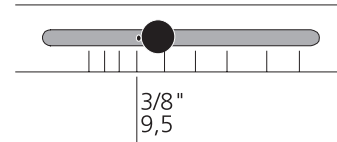
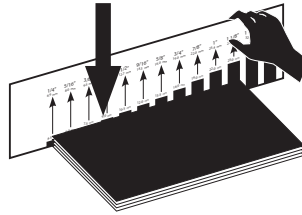
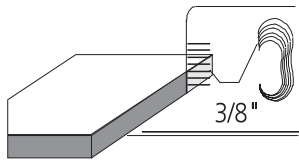

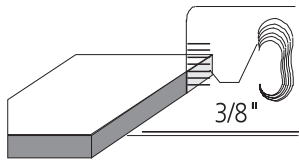
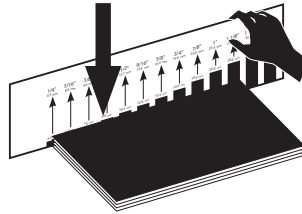
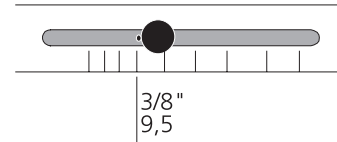
	 	
D	<p>Durchmesser des Drahtbinderückens ermitteln.</p> <p>Option 1: Buchblock auf die Kante neben der Maßskala legen. Durchmesser des Drahtbinderückens ablesen (z. B. 3/8").</p> <p>Option 2: RENZ RING WIRE Lineal aufstellen, Buchblock anlegen, Durchmesser des Drahtbinderückens ablesen.</p>	<p>Maßstab auf Durchmesser einstellen.</p> <p>Klemmschraube lösen, Maßstab ermitteln, Durchmesser einstellen, Klemmschrauben anziehen.</p>
E	<p>Determination of the diameter.</p> <p>Option 1: Put the back on the edge against the measuring scale. Read the diameter of the binding element (e. g. 3/8").</p> <p>Option 2: Set up the RENZ RING WIRE ruler, place the book block, Read the diameter of the wire binding spine.</p>	<p>Scale for adjusting the diameter.</p> <p>Release attachment screw.</p> <p>Determine scale, adjust diameter, tighten attachment screw.</p>
ESP	<p>Selección del diámetro.</p> <p>Opción 1: Coloque el cuaderno en la escala de medidas para determinar el diámetro correcto de encuadernación. (Por ejemplo 3/8").</p> <p>Opción 2: Configure la regla RENZ RING WIRE, coloque el cuaderno en la escala de medidas para determinar el diámetro correcto de encuadernación.</p>	<p>Escala para ajustar el diámetro.</p> <p>Desenrosacar la rosca de ajuste.</p> <p>Colocar en el diámetro correspondiente y apretar la rosca.</p>
F	<p>Rechercher le diamètre des éléments de reliure.</p> <p>Option 1: Mettre le livre non relié sur le bord, à côté de l'échelle graduée. Lire le diamètre des éléments de reliure (p. ex 3/8").</p> <p>Option 2: Placer la règle RENZ RING WIRE, poser le bloc de livre, Lire le diamètre du dos de la reliure en fil de fer.</p>	<p>Régler un diamètre sur l'échelle graduée.</p> <p>Desserrer la vis de serrage.</p> <p>Régler le diamètre. Serrer la vis de serrage.</p>
CZ	<p>Zjistěte průměr hřbetu.</p> <p>Možnost 1: Blok papíru položte na hranu vedle měřítka a přečtěte průměr hřbetu (např. 3/8").</p> <p>Možnost 2: Nastavte pravítko RENZ RING WIRE, umístěte blok knihy, Odečtěte průměr hřbetu drátěné vazby.</p>	<p>Nastavte měřítko průměru.</p> <p>Povolte šroub měřítka a nastavte průměr dle požadavku, šroub dotáhněte.</p>
NL	<p>Diameter bepalen.</p> <p>Optie 1: De achterkant op de rand tegen de maatindicator leggen. Lees de diameter van het bindelement af (b. v. 3/8").</p> <p>Optie 2: Stel de RENZ RING WIRE liniaal in, plaats het boekblok, Lees de diameter van de draadbinding af.</p>	<p>Maatvan de diameter instellen.</p> <p>Klemschroef losmaken.</p> <p>Maat instellen, diameter aanpassen, klemschroef vastmaken.</p>
SK	<p>Zistite priemer chrbta.</p> <p>Možnosť 1: Blok papiera položte na hranu vedľa meradla a prečítajte priemer chrbta (napr. 3/8").</p> <p>Možnosť 2: Nastavte pravítko RENZ RING WIRE, umiestnite blok knihy, Prečítajte si priemer chrbtice drôtenej väzby.</p>	<p>Nastavte meradlo priemeru.</p> <p>Povoľte skrutku meradla a nastavte priemer podľa potreby, skrutku dotiahnite.</p>
RUS	<p>Для получения качественного переплета выберите правильный диаметр пружины.</p> <p>Вариант 1: Для этого используйте «Шкалу диаметров пружины», расположенную на прозрачной вертикальной панели.</p> <p>Вариант 2: Установите линейку RENZ RING WIRE, поместите книжный блок, Прочтите диаметр пружины.</p>	<p>Фиксатор положения пружины установите на размер, соответствующий диаметру используемой пружины.</p>
IT	<p>Scelta del diametro.</p> <p>Opzione 1: Posizionare il prodotto sul bordo accanto alla scala dei diametri per scegliere quello corretto. (per esempio 3/8").</p> <p>Opzione 2: Impostare il righello RENZ RING WIRE, posizionare il blocco libro, leggere il diametro del dorso della rilegatura del filo.</p>	<p>Scala dei diametri.</p> <p>Svitare la vite di bloccaggio, scegliere il diametro adatto per il prodotto e regolare la macchina.</p> <p>Stringere le viti di chiusura.</p>

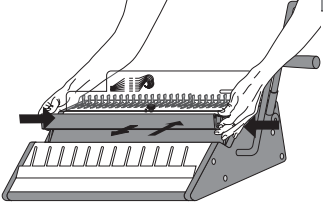
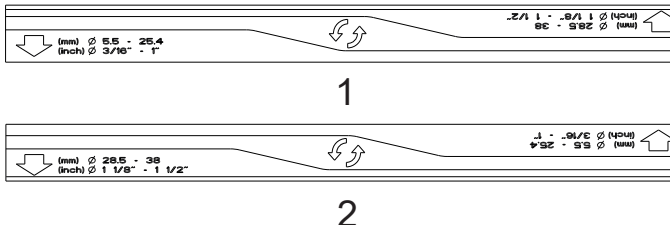
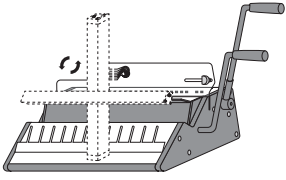
			
D	Schließeinheit aufsetzen oder abnehmen: Druckknöpfe an beiden Seiten drücken und Schließeinheit nach vorne aufsetzen oder abziehen.	Aufdruck auf der Schließeinheit beachten! 1. Position der Schließeinheit für Ø 5,5–25,4 mm (Ø 3/16"–1"). 2. Position der Schließeinheit für Ø 28,5–38 mm (Ø 1 1/8"–1 1/2").	Für Ø 28,5–38 mm (Ø 1 1/8"–1 1/2"), Schließeinheit um 180° drehen.
E	Removal or installation of the closing rail: Push buttons on both sides and pull rail.	Note printed on the closing unit! 1. Position for wire size Ø 5.5–25.4 mm (Ø 3/16"–1"). 2. Position for wire size Ø 28.5–38 mm (Ø 1 1/8"–1 1/2").	For Ø 28.5–38 mm (Ø 1 1/8"–1 1/2") remove bar rotate 180 degrees and refit.
ESP	Superponga o retire la regleta de cierre: Apretar los botones en ambos lados y retire o superponga la regleta de cierre.	Observe impreso en la unidad de cierre! 1. Posición de la regleta de cierre para Ø 5,5 a 25,4 mm (Ø 3/16"–1"). 2. Posición de la regleta de cierre para Ø 28,5 a 38 mm (Ø 1 1/8"–1 1/2").	Pour Ø 28,5 à 38 mm (Ø 1 1/8"–1 1/2"), faire pivoter la barre de fermeture de 180°.
F	Mettre ou ôter la barre de fermeture: Presser les boutons de pression sur les deux côtés et mettre ou ôter la barre de fermeture.	Observer imprimé sur l'unité de fermeture! 1. Position de la barre de fermeture pour Ø 5,5 à 25,4 mm (Ø 3/16"–1"). 2. Position de la barre de fermeture pour Ø 28,5 à 38 mm (Ø 1 1/8"–1 1/2").	Para Ø 28,5 a 38 mm (Ø 1 1/8"–1 1/2"), barra de cierre gira 180°.
CZ	Nasazení nebo odejmutí uzavírací lišty: Zmáčkněte oběma rukama tlačítka, lištu pak lze nasadit nebo odejmout.	Dodržujte pokyny dle potisku na vázací liště! 1. Pozice vázací lišty pro Ø 5,5–25,4 mm (Ø 3/16"–1"). 2. Pozice vázací lišty pro Ø 28,5–38 mm (Ø 1 1/8"–1 1/2").	Pro průměr Ø 28,5–38 mm (Ø 1 1/8"–1 1/2"), vázací lištu otočit o 180°.
NL	Verwijderen of installeren van de sluitbalk: Druk op knoppen aan beide kanten in en trek balk naar u toe of duw deze van u af.	Let op de afbeeldingen op de sluitbalk! 1. Positie van de sluitbalk voor Ø 5,5–25,4 mm (Ø 3/16"–1"). 2. Positie van de sluitbalk voor Ø 28,5–38 mm (Ø 1 1/8"–1 1/2").	Voor Ø 28,5–38 mm (Ø 1 1/8"–1 1/2"), Sluitbalk 180° draaien.
SK	Nasadenie alebo odobratie uzavieracej lišty: Stlačte tlačidlá na oboch stranách, lišta sa dá potom nasadiť alebo odňať.	Dodržujte pokyny podľa potlače na viazacie lište! 1. Pozície viazacie lišty pre Ø 5,5–25,4 mm (Ø 3/16"–1"). 2. Pozície viazacie lišty pre Ø 28,5–38 mm (Ø 1 1/8"–1 1/2").	Pre priemer Ø 28,5–38 mm (Ø 1 1/8"–1 1/2"), viazacie lištu otočiť o 180°.
RUS	Смена зажимной планки: Для удаления или установки зажимной планки необходимо нажать кнопки на обеих сторонах.	Обратите внимание на рисунок на наклейке. 1. Положение зажимной планки для D 5,5 мм–25,4 мм (D 3/16"–1"). 2. Положение зажимной планки для D 28,5 мм–38 мм (D 1 1/8"–1 1/2").	Для зажима пружины большего диаметра: Ø 28,5–38 мм (Ø 1 1/8"–1 1/2") необходимо перевернуть зажимную планку на 180°.
IT	Montare o rimuovere la barra di chiusura: Premere i pulsanti in entrambi i lati ed estrarre la barra di chiusura.	Osservare quanto riportato sulla barra di chiusura! 1. Posizione della barra di chiusura per Ø 5.5–25.4 mm (Ø 3/16"–1"). 2. Posizione della barra di chiusura per Ø 28.5–38 mm (Ø 1 1/8"–1 1/2").	Per i diametri Ø 28.5–38 mm (Ø 1 1/8"–1 1/2") ruotare la barra di 180°.

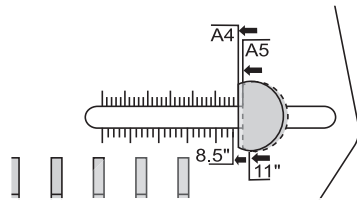

D	<p>Papieranschlag auf entsprechendes Format einstellen. Feststellschraube an der Rückseite lösen, Anschlag verschieben, Feststellschraube anziehen.</p>
E	<p>Adjusting paper guide to the corresponding paper size. Release attachment screw on the rear, adjust paper guide and fasten attachment screw.</p>
ESP	<p>Ajustar el tope del papel al tamaño correspondiente. Afloje el tornillo de sujeción, ajuste el tope de papel y aprete el tornillo.</p>
F	<p>Ajustage de la butée du papier selon le format du papier. Desserrer la vis de serrage à l'arrière, mettre la butée du papier et resserrer la vis de serrage.</p>
CZ	<p>Doraz nastavte podle formátu. Stavěcí šroub povolte, nastavte podle potřeby a opět utáhněte.</p>
NL	<p>Papieraanleg op corresponderende formaat instellen. Schroef aan achterkant losmaken, aanleg verschuiven, schroef vastmaken.</p>
SK	<p>Zarážku nastavte podľa formátu. Skrutku povolte, nastavte podľa potreby a opäť utiahnite.</p>
RUS	<p>Настройка формата бумаги. Установите ограничитель бумаги на делении шкалы соответствующему формату переплетаемого блока. Закрепите ограничитель бумаги в этом положении.</p>
IT	<p>Impostare il fermo della carta sul formato appropriato. Rilasciare la vite di bloccaggio sul retro, spostare il fermo e stringere la vite di bloccaggio.</p>

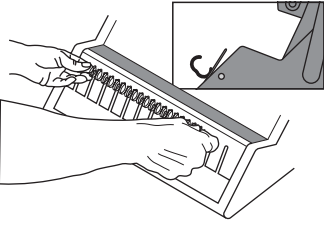
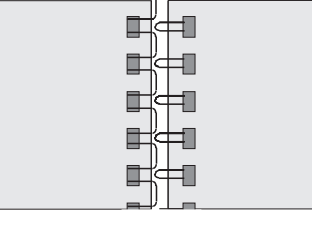
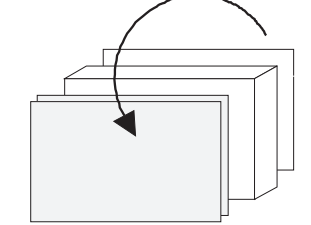
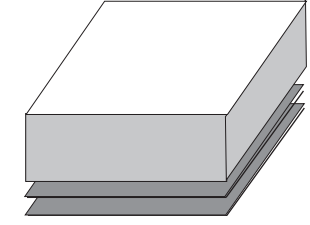
			
<p>D</p>	<p>Drahtbinderücken in die Haltevorrichtung schieben. Haltevorrichtung hält den Drahtbinderücken fest, wenn gestanztes Papier eingekämmt wird.</p>	<p>Verschluss der Drahtkammbindung soll auf der letzten Buchseite innen liegen. Kammverschluss muß innen liegen.</p>	<p>Buchblock aufstellen. Heft Rücken nach oben. Rückseite nach vorn klappen. Deckblatt und Rückseite liegen jetzt hintereinander.</p>
<p>E</p>	<p>Push binding element in the holding fixture. Holding fixture holds binding element during insertion of the punched paper.</p>	<p>The seam of the closed binding element should be inside the book, not outside the covers.</p>	<p>Set the book upright, binding side to the top, place the back cover in front. The front cover should be behind the back cover.</p>
<p>ESP</p>	<p>Colocar el encuadernador en el dispositivo de retención. Esta mantendrá sujeta el encuadernador para introducir al papel perforado.</p>	<p>El cierre del encuadernador debe quedar por dentro y no por fuera de las cubiertas.</p>	<p>Colocar el bloque con la parte a taladrar hacia arriba, con la contraportada al principio. La portada debe estar detrás de la contraportada.</p>
<p>F</p>	<p>Pousser la réglette de reliure sous la réglette de serrage. La réglette de serrage maintient l'élément de reliure quand le papier perforé est introduit dans le peigne.</p>	<p>La fermeture de la reliure en fil doit se trouver à l'intérieur. La fermeture à peigne doit se trouver à l'intérieur.</p>	<p>Répartir le livre non relié. Faire butter les feuilles vers le haut. Rabattre la couverture vers l'avant. Couverture et dos se trouvent maintenant l'un derrière l'autre.</p>
<p>CZ</p>	<p>Vložte hřbet do pomocného hřebene na přední straně stroje, ten usnadňuje vkládání vyděrovaných papírů.</p>	<p>Uzavřený hřbet by měl být schovaný uvnitř svazku.</p>	<p>Stoh setřeste, urovnejte, zadní desku překlopte směrem vpřed.</p>
<p>NL</p>	<p>Bindelement in de houder schuiven. De houder houdt het bindelement vast tijdens invoer van het geponste papier.</p>	<p>De sluiting van het gesloten bindelement dient binnen het boek te liggen, niet buiten de omslagen.</p>	<p>Zet het boek rechtop, bindkant aan de bovenkant, achterkaft naar voren klappen. De voorkaft en achterkaft liggen op elkaar.</p>
<p>SK</p>	<p>Vložte viazací chrbát do pomocného hrebeňa na prednej strane stroja, tenchrabát upevní pri vkladaní vydierovaných papierov.</p>	<p>Uzáver viazacieho hrebeňaby mal byť skovaný vo vnútri zväzku.</p>	<p>Stoh papiera postavte, urovňajte, zadnú dosku preklopte smerom dopredu.</p>
<p>RUS</p>	<p>Закрепите пружину под планкой-фиксатором зубцами вверх. Планка-фиксатор будет держать пружину во время вставки отперфорированного блока.</p>	<p>Шов закрытой пружины должен быть внутри переплетаемого блока, а не снаружи.</p>	<p>Установите переплетаемый блок вертикально, перфорируемой стороной вверх, задней обложкой спереди. Передняя обложка должна быть за задней.</p>
<p>IT</p>	<p>Inserire la spirale metallica nel pettine e successivamente inserire la carta precedentemente forata nella spirale.</p>	<p>La chiusura della spirale dovrebbe essere all'interno del prodotto, non dal lato della copertina.</p>	<p>Posizionare il libro in posizione verticale con la rilegatura verso l'alto con la copertina posteriore prima di quella anteriore.</p>
<p></p>	<p></p>	<p></p>	<p>Girare il blocco da rilegare in modo da avere le copertine sul fondo.</p>

4 STANZEN • PUNCH • PERFORACIÓN • PERFORATION • DĚROVÁNÍ • PONSEN • DIEROVANIE • ПЕРФОРАЦИЯ • FORATURA

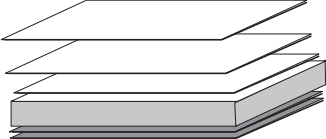
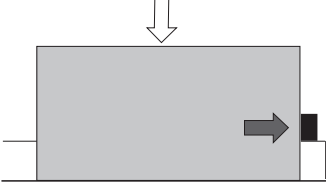
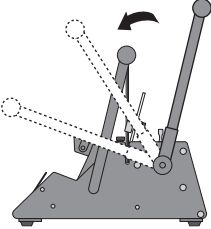

			
D	<p>Max. 22 Seiten 80 g/m² dicke Buchblocks in Lagen stanzen. Empfohlene Stanzstärke 15–20 Blatt. Plastik und dickere Deckblätter nur einzeln stanzen.</p>	<p>Papierlage in Stanzschacht einführen und am Anschlag anstellen. Papier muß plan stehen, evtl. noch einmal ausrichten.</p>	<p>Stanzhebel nach vorn bis zum Anschlag drücken und wieder ganz zurückführen. Maschine mit der anderen Hand halten.</p>
E	<p>Punch max. 22 pages 80 g/m². Recommended punching: 15–20 pages. Punch plastics and thicker covers separately.</p>	<p>Insert paper into punching slot, slide the paper against the paper guide. Paper must stand evenly, if not align it again.</p>	<p>Press punching lever forward until it stops, then return to original position. Hold the machine with the other hand.</p>
ESP	<p>Max. capacidad de perforación: 22 hojas de 80 gr./m². Es aconsejable perforar 15–20 hojas cada vez. Perfore el plástico y tapas gruesas por separado.</p>	<p>Introduzca el bloque de papel en la cavidad de perforado y lévelo al tope. El papel debe estar plano y debe alinearse de nuevo si fuera preciso.</p>	<p>Presionar la palanca de perforar hacia adelante hasta el fin y devuélvala del todo hacia atrás. Sujete la máquina con la otra mano.</p>
F	<p>Perforer des livres non reliés par paquets d'un maximum de 22 feuilles (80 g/m²). Ne perforer les couvertures en plastique et plus épaisses qu'à l'unité.</p>	<p>Introduire les paquets de papier dans le puits de perforation et mettre en place la butée. Le papier doit être à plat. Régler à nouveau éventuellement.</p>	<p>Appuyer sur le levier de perforation vers l'avant jusqu'à ce qu'il bute et ramener à fond en arrière. Maintenir la machine avec l'autre main.</p>
CZ	<p>Pro pohodlné děrování vložte cca. 20 listů papíru, max. však 22 listů (80 g/m²), nebo 25 listů (70 g/m²) do děrovací štrbiny. Přední fólie, silnější krycí listy nebo desky děrujte jednotlivě.</p>	<p>Vložte papíry, posuňte je až k dorazu. Papír musí přesně ležet, event. ho urovnejte ještě jednou.</p>	<p>Děrovací páku stlačte dopředu až k dorazu a potom zcela vraťte do zadní polohy, stroj přidržíte druhou rukou.</p>
NL	<p>Pons maximaal 22 vel 80 g/m². Aanbevolen hoeveelheid: 15–20 vellen. Pons plastic en dickere kaften per stuk.</p>	<p>Papier invoeren in ponsschacht, schuif papier tegen papieraanleg. Papier dient vlak te liggen, eventueel herpositioneren.</p>	<p>Ponshendel naar voren tot de aanleg drukken en terug naar uitgangspositie. Machine met andere hand vasthouden.</p>
SK	<p>Pre pohodlné dierovanie vložte cca. 15–20 listov papiera, max. však 22 listov (80 g/m²) do dierovacej štrbiny. Predné fólie, silnejšie krycie listy alebo dosky dierujte jednotlivito.</p>	<p>Vložte papiere, posuňte ich až k dorazu. Papier musí ležať presne, event. ho urovnajte ešte raz.</p>	<p>Dierovací páku stlačte dopredu až k dorazu a potom úplne vraťte do zadnej polohy, stroj pridržíte druhou rukou.</p>
RUS	<p>Рекомендуемое количество перфорируемой за 1 раз бумаги 15–20 листов (70–80 г/м²). Максимальное количество 22 листов (70–80 г/м²). Картонные и пластиковые обложки перфорируйте по одной.</p>	<p>Опустите документ в отверстие для перфорации и выровняйте его относительно ограничителя бумаги по правому краю.</p>	<p>Придерживая документ, опустите ручку перфорации. Затем верните ручку в исходное положение.</p>
IT	<p>Foratura massima: 22 fogli da 80 g/m² Foratura consigliata: 15–20 fogli. Forare separatamente i fogli di plastica e le copertine.</p>	<p>Inserire la carta da forare e farla scorrere contro la guida. La carta deve essere allineata in modo uniforme.</p>	<p>Premere la leva per la foratura.</p>

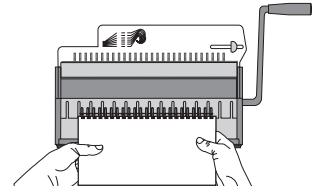
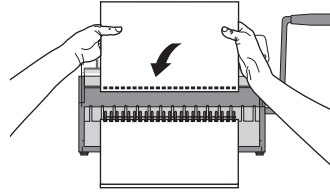
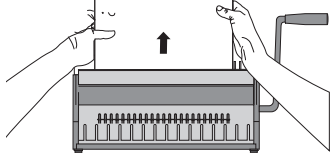
5 EINKÄMMEN • INSERT • INSERCIÓN • INTRODUCTION • NAVLEČENÍ • INVOEREN • VLOŽENIE • ВВЕДЕНИЕ • INSERIMENTO CARTA

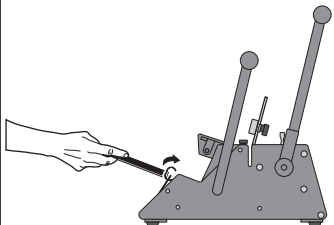
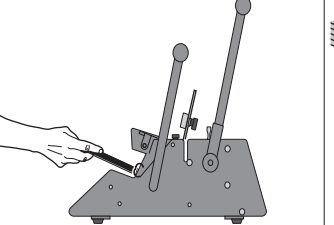
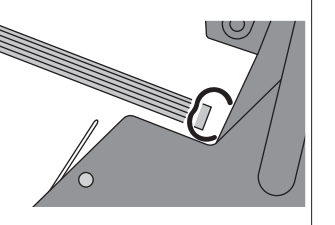
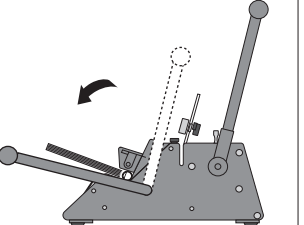

D	Gestanztes Papier beidhändig entnehmen,	gleich in den Drahtbinderücken einkämmen.	Bei dickeren Buchblocks Schritte 5 und 6 wiederholen, bis alle Seiten gestanzt sind.
E	Remove punched paper from the punching slot.	Insert paper onto the binding element.	For thicker books, repeat steps 5 and 6 until all pages are punched.
ESP	Tome el papel perforado con ambas manos	e introdúzcalo en el elemento de encuadernación.	Para bloques de hojas de mayor grosor, repita las operaciones 5 y 6 hasta que todas las hojas estén perforadas.
F	Enlever le papier perforé avec les deux mains.	Introduire immédiatement dans les peignes de l'élément de reliure.	Pour les livres non reliés épais, recommencer les opérations 5 et 6 jusqu'à ce que toutes les feuilles soient perforées.
CZ	Vyděrovaný papír obouřučně odeberte.	Vložte do připraveného hřbetu.	Při silnějších blocích opakujte krok 5 a 6, dokud nebudou všechny strany proděravěné.
NL	Geponst papier verwijderen,	direct in het bindelement invoeren.	Bij dikkere boeken, stap 5 en 6 herhalen totdat alle vellen geponst zijn.
SK	Vydierovaný papier obojručne odoberte.	Vložte do pripraveného viazacieho chrbta.	Pri silnejších blokoch papiera opakujte krok 5 a 6, pokiaľ nebudú všetky strany predierované.
RUS	Верните ручку в исходное положение и достаньте отперфорированный документ.	Вставьте листы вертикально в металлическую пружину. Начните с первой страницы блока.	Если в блоке более 15 листов, повторите операцию.
IT	Rimuovere la carta forata.	Inserire la carta forata all'interno della spirale metallica.	Per blocchi con uno spessore elevato, ripetere gli step 5 e 6 fino a quando tutti i fogli sono stati forati.

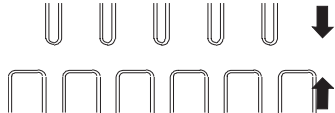
				
D	Bindeelement von der Halteleiste herausheben, mit Buchblock entnehmen Papier so anfassen, daß es nicht aus dem Bindeelement rutscht.	Bindeelement unter den Schließbalken schieben.	Bindeelement muß senkrecht an der Rückwand des Schließbalkens stehen. Öffnung des Bindeelements zeigt zur Rückwand.	Bindehebel bis zum Anschlag nach vorn drücken und wieder zurückführen. Bei größerem Bindedurchmesser mehr Kraft einsetzen.
E	After the paper has been placed on the binding element, remove the paper with the element from the holding fixture. Hold the paper that it does not slide out of the binding element.	Put binding element under the closing bar.	Binding element must stand vertically at the back of the closing bar with opening of the binding element to the back.	Press binding lever forward until it stops and back again. For bigger diameters use more force.
ESP	Levante el elemento de encuadernación debajo del dispositivo y sáquelo con él bloque. Tome con las manos el papel de modo que no se deslice fuera del elemento de encuadernación.	Deslice el elemento de encuadernación debajo de la barra de cierre.	El elemento de encuadernación debe estar perpendicular respecto a la barra de cierre. La abertura del elemento de encuadernación mira hacia la cubierta posterior.	Presione la palanca de encuadernación hacia adelante hasta el tope y devuélvala la hacia atrás. A mayor diámetro de encuadernación, mayor fuerza se necesita.
F	Soulever l'élément de reliure sous la dispositif de serrage, l'enlever avec le livre non relié. Saisir le papier de façon telle qu'il ne glisse pas de l'élément de reliure.	Pousser l'élément de reliure sous la barre de fermeture.	L'élément de reliure doit se trouver verticalement contre la paroi arrière de la barre de fermeture. L'ouverture de l'élément de reliure est dirigé vers la paroi arrière.	Appuyer sur le levier de reliure jusqu'à ce qu'il butte et le ramener. Pour les gros diamètres de reliure, recourir à plusieurs opérations.
CZ	Opatrně vyjměte z pomocného hřebene hřbet s navlečenými vyděrovanými listy.	Vložte do uzavíracího mechanismu.	Hřbet musí být opřen o zadní stěnu uzavíracího prostoru (otevřená strana hřbetu musí směřovat k zadní stěně).	Vázací páku stlačte dopředu až k dorazu a potom zcela vraťte dozadní polohy. Při větším průměru hřbetu je potřeba vynaložit více síly.
NL	Til het boek uit de houder. Houd het papier zo vast dat het niet uit het bindelement glijdt.	Bindelement in de sluitbalk schuiven.	Bindelement moet loodrecht tegen de rugwand van de sluitbalk staan met de opening van het bindelement naar onderen.	Druk de inbindhendel naar voren en weer terug. Bij grotere diameters meer kracht gebruiken.
SK	Opatrne vyberte z pomocného hrebeňachrbát s navlečenými vydierovanými listami.	Chrbát vložte pod uzavierací nosník.	Chrbát musí byť opretý o zadnú stenu uzavieracieho priestoru (otvorená strana chrbta musí smerovať k zadnej stene).	Viazaciu páku stlačte dopredu až k dorazu a potom úplne vráťte do zadnej polohy. Pri väčšom priemere chrbta je potrebné vynaložiť viac sily.
RUS	После того, как весь отперфорированный блок был вставлен в пружину, аккуратно извлеките его вместе с пружиной из планки-фиксатора.	Поместите сформированный блок в пространство под прижимной панелью.	Зубцы металлической пружины должны быть плотно прижаты к прижимной планке.	Придерживая пальцами пружину опустите ручку прижима затем верните ее в исходное положение. При зажатии пружины больших диаметров необходимо прикладывать немного больше усилий.
IT	Una volta che tutti i fogli sono stati inseriti all'interno della spirale, togliere la spirale dal pettine.	Inserire la spirale metallica sotto la barra di chiusura.	La spirale metallica deve essere perpendicolare rispetto alla barra di chiusura.	Premere la leva di rilegatura. Per diametri più grandi impiegare maggior forza.

			
D	Bindung richtig!	Bindung zu offen: Schließbalken etwas tiefer einstellen. Klemmschraube lösen und etwas nach links schieben. Klemmschraube festziehen. Bindehebel noch einmal drücken.	Bindung zu eng: Schließbalken etwas höher einstellen. Klemmschraube lösen und etwas nach rechts schieben, Klemmschraube festziehen. Nächstes Exemplar richtig schließen.
E	Proper bind!	Binding under closed: Adjust closing bar a little deeper. Release attachment screw and move it slightly to the left. Fix attachment screw. Press binding lever again.	Binding over closed: Adjust closing bar a little higher. Release attachment screw and move it slightly to the right. Fix attachment screw. Close next book.
ESP	Unión correcta!	Unión demasiado abierta: Ajuste la barra de cierre algo más abajo. Afloje el tornillo de sujeción desplazándolo un poco hacia la izquierda. Apriételo. Presione de nuevo la palanca de encuadernación.	Unión demasiado estrecha. Ajuste algo más alta la barra de cierre. Afloje el tornillo de sujeción desplazándolo un poco hacia la derecha. Apriételo. Cierre correctamente el siguiente ejemplar.
F	Reliure correcte!	Reliure trop ouverte: Régler la barre de fermeture un peu plus profond. Desserrer la vis de serrage et pousser un peu vers la gauche. Serrer la vis de serrage appuyer à nouveau sur le levier de reliure.	Reliure trop serrée: Régler la barre de fermeture un peu plus haut. Desserrer la vis de serrage et pousser un peu vers la droite. Serrer la vis de serrage. L'exemplaire suivant fermera convenablement.
CZ	Správná vazba!	Vazba je otevřená: Uzavírací lištu nastavte hlouběji (upevňovací šroub povolte a posuňte kousek vlevo, uzavření provedte ještě jednou).	Vazba je úzká: Uzavírací lištu nastavte výše (upevňovací šroub povolte a posuňte kousek vpravo).
NL	Juist gebonden!	Binding te open: Sluitbalken iets dieper instellen. Klemschroeven losser en iets naar links schuiven. Klemschroef weer vastmaken. Inbindhendel nogmaals drukken.	Binding te nauw: Sluitbalken iets hoger instellen. Klemschroef losser en iets naar rechts schuiven. Klemschroef vastmaken. Volgende exemplaar correct sluiten.
SK	Správná väzba!	Väzba je otvorená: Uzavieraciu lištu nastavte hlbšie (upevňovací skrutku povolte a posuňte kúsok vľavo, uzavretie prevedte ešte raz).	Väzba je úzka: Uzavieraciu lištu nastavte vyššie (upevňovací skrutku povolte a posuňte kúsok vpravo).
RUS	Проверьте шов пружины.	Пружина не плотно зажата: Попробуйте пружину ещё чуть-чуть. Переместите фиксатор положения пружины немного влево. Затяните фиксатор положения пружины. Попробуйте зажать пружину снова.	Шов пружины пережат: Попробуйте зажимать пружину чуть слабее. Переместите фиксатор положения пружины немного вправо. Затяните фиксатор положения пружины. Попробуйте зажать новую пружину.
IT	Rilegatura perfetta!	Spirale troppo aperta. Regolare la barra di chiusura verso il basso. Rilasciare la vite di fissaggio e spostarla leggermente a sinistra. Fissare la vite di fissaggio e premere di nuovo la leva di rilegatura.	Spirale troppo chiusa. Regolare la barra di chiusura verso l'alto. Rilasciare la vite di fissaggio e spostarla leggermente a destra. Fissare la vite di fissaggio e premere di nuovo la leva di rilegatura.

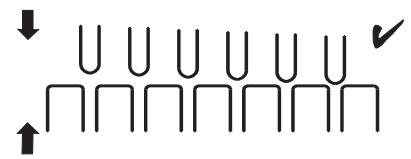
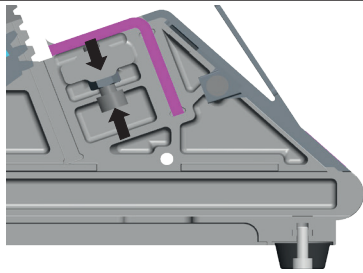

D	<p>Bindung ist nicht parallel:</p> <ul style="list-style-type: none"> - Abfallschublade herausnehmen. - Kontermutter lösen. - Zylinderschraube unten rechts im Uhrzeigersinn bzw. gegen den Uhrzeigersinn drehen. - Ist die Bindung jetzt parallel, Kontermutter wieder anziehen. 	<p>Bindung links richtig, rechts zu weit offen:</p> <ul style="list-style-type: none"> - Kontermutter lösen. - Zylinderschraube im Uhrzeigersinn drehen. Die Auflageleiste verschiebt sich nach oben. - Kontermutter wieder anziehen. 	<p>Bindung rechts richtig, links zu weit offen:</p> <ul style="list-style-type: none"> - Kontermutter lösen. - Zylinderschraube gegen den Uhrzeigersinn drehen. Die Auflageleiste verschiebt sich nach unten. - Kontermutter wieder anziehen.
E	<p>Bind is not parallel:</p> <ul style="list-style-type: none"> - Remove the waste tray. - Access the adjustment screw from underneath. (The screw is on the right hand side of machine). - After adjustment refit waste tray. 	<p>Left side OK, right side open:</p> <ul style="list-style-type: none"> - Loosen lock nut. - Turn screw in a clockwise direction. The support bar will move up. - Tighten the lock nut. - Check Bind is parallel. 	<p>Right side OK, left side open:</p> <ul style="list-style-type: none"> - Loosen lock nut. Turn screw in an anti-clockwise direction. The support bar will move down. - Tighten the lock nut. Check Bind is parallel.
ESP	<p>La encuadernación no está paralela:</p> <ul style="list-style-type: none"> - Sacar el cajón de desperdicios. - Aflojar la tuerca. - Girar el tornillo de cabeza cilíndrica que se encuentra abajo a la derecha en el sentido de las agujas del reloj o en sentido contrario a las agujas del reloj. La regleta de apoyo se mueve hacia arriba. - Si ahora la encuadernación está paralela puede apretar la tuerca nuevamente. 	<p>La encuadernación encaja bien a la izquierda, a la derecha está demasiado abierta:</p> <ul style="list-style-type: none"> - Aflojar la tuerca. - Girar el tornillo de cabeza cilíndrica en el sentido de las agujas del reloj. - la regleta de apoyo se mueve hacia arriba. - Apretar la tuerca nuevamente. 	<p>La encuadernación encaja bien a la derecha, a la izquierda está demasiado abierta:</p> <ul style="list-style-type: none"> - Aflojar la tuerca. - Girar el tornillo de cabeza cilíndrica en sentido contrario a las agujas del reloj. - la regleta de apoyo se mueve hacia abajo. - Apretar la tuerca nuevamente.
F	<p>Reliure non parallèle:</p> <ul style="list-style-type: none"> - Retirer le tiroir à confettis. - Desserrer le contre écrou vis BTR du bas à droite dans le sens des aiguilles d'une montre. - La reliure est parallèle, resserrer le contre écrou. 	<p>Reliure côté gauche correct. Côté droit trop ouvert:</p> <ul style="list-style-type: none"> - Desserrer le contre écrou. - En tournant dans le sens des aiguilles d'une montre la vis BTR la barre d'appui se déplace vert le haut. - Resserrer le contre écrou. 	<p>Reliure côté droit correct. Côté gauche trop ouvert.</p> <ul style="list-style-type: none"> - Desserrer le contre écrou. - En tournant la vis BTR dans le sens contraire des aiguilles d'une montre la barre d'appui se déplace vers le bas. - Resserrer le contre écrou.
CZ	<p>Vazba není rovnoběžná:</p> <ul style="list-style-type: none"> - Vytáhnout zásuvku pro odpad. - Povolit pojistnou matici. - Otáčet šroubem s válcovou hlavou dole vpravo ve směru hodinových ručiček nebo proti směru hodinových ručiček. - Pokud je nyní vazba rovnoběžná, znovu utáhnout pojistnou matici. 	<p>Vazba vlevo je správná, vpravo je příliš otevřená:</p> <ul style="list-style-type: none"> - Povolit pojistnou matici. - Otáčet šroubem s válcovou hlavou ve směru hodinových ručiček. - opěrná lišta se posune nahoru. - Znovu utáhnout pojistnou matici. 	<p>Vazba vpravo je správná, vlevo je příliš otevřená:</p> <ul style="list-style-type: none"> - Povolit pojistnou matici. - Otáčet šroubem s válcovou hlavou proti směru hodinových ručiček. - opěrná lišta se posune dolů. - Znovu utáhnout pojistnou matici.

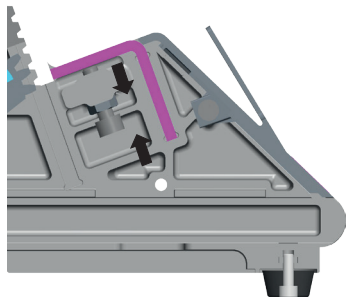

NL

Binding is niet parallel:

- Afvallade uit de machine nemen.
- Contraoer los draaien.
- Inbusschroef, beneden rechts, met de klok mee c.q. tegen de klok in draaien.
- Als de binding parallel is, de contraoer weer vast draaien.

.Binding links goed, rechts te ver open:

- Contraoer los draaien.
- Inbusschroef met de klok mee draaien,
- de opleglijst verstelt zich naar boven.
- Contraoer weer vast draaien.

Binding rechts goed, links te ver open:

- Contraoer los draaien.
- Inbusschroef tegen de klok in draaien,
- de opleglijst verstelt zich naar beneden.
- Contraoer weer vast draaien.

SK

Väzba nie je rovnoběžná:

- Vytiahnuť zásuvku pre odpad.
- Povolíť poistnú maticu.
- Otáčať skrutkou s valcovou hlavou doprava v smere hodinových ručičiek alebo proti smeru hodinových ručičiek.
- Ak je teraz väzba rovnobežná, znova utiahnuť poistnú maticu.

Vazba vľavo je správna, vpravo je príliš otvorená:

- Povolíť poistnú maticu.
- Otáčať skrutkou s valcovou hlavou v smere hodinových ručičiek,
- oporná lišta sa posunie nahoru.
- Znovu utiahnuť poistnú maticu.

Väzba vpravo je správna, vľavo je príliš otvorená:

- Povolíť poistnú maticu.
- Otáčať skrutkou s valcovou hlavou proti smeru hodinových ručičiek,
- oporná lišta sa posunie dolú.
- Znovu utiahnuť poistnú maticu.

RUS

Неровный зажим:

- Расположение винта регулировки ровного зажима:
- Вынуть лоток для отходов.
- Ослабить контргайку.
- Вращать винт (внизу с права) по направлению или против направления часовой стрелки для настройки ровного зажима.
- Затянуть контргайку.

Левая сторона пружины зажата.

- Правая сторона зажата не до конца:
- Ослабить контргайку.
- Вращать винт по часовой стрелке
- планка сместится вверх.
- Затянуть контргайку.

Правая сторона пружины зажата.

- Левая сторона зажата не до конца:
- Ослабить контргайку.
- Вращать винт против часовой стрелки,
- планка сместится вниз
- Затянуть контргайку.

IT

La rilegatura non è parallela:

- Rimuovere il cassetto degli sfridi.
- Accedere alla vite di regolazione da sotto (La vite si trova sul lato destro della macchina)
- Dopo la regolazione, rimontare il cassetto degli sfridi.

Lato sinistro OK, lato destro aperto:

- Allentare il dado.
- Girare la vite in senso orario.
- La barra di supporto si muoverà verso l'alto.
- Stringere il dado.
- Controllare che la rilegatura sia parallela.

Lato destro OK, lato sinistro aperto:



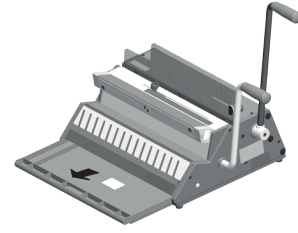
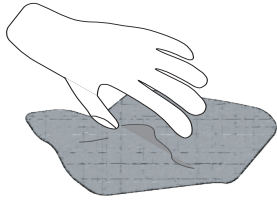



- Allentare il dado.
- Girare la vite in senso antiorario.
- La barra di supporto si muoverà verso il basso.
- Stringere il dado.
- Controllare che la rilegatura sia parallela.



D	<p>Reinigung: Mit trockenem oder leicht feuchtem Tuch abwischen. Keine Lösungsmittel verwenden, Aufdrucke können sich lösen.</p>	<p>Schublade regelmäßig leeren. Schublade herausziehen und Papierabfall ausschütten.</p> <p>i</p> <p>Nach ca. 350 Stanzungen muß die Schublade geleert werden!</p>
E	<p>Cleaning: Wipe with a dry or slightly moist cloth. Do not use solvents, stickers may detach.</p>	<p>Empty drawer from time to time. Pull out drawer and empty out the papershavings.</p> <p>i</p> <p>The waste tray has to be emptied after 350 punches!</p>
ESP	<p>Limpieza: Limpie con un paño seco o poco humedecido. No utilice disolventes.</p>	<p>Vaciar la bandeja del desperdicio del papel periódicamente.</p> <p>i</p> <p>!Después de aprox. 350 perforaciones debe ser bandeja vacía!</p>
F	<p>Nettoyage: Essuyer avec un chiffon sec ou peu humide. Ne pas utiliser de solvant.</p>	<p>Vider le tiroir régulièrement. Sortir le tiroir et jeter les rognures de papier.</p> <p>i</p> <p>Après environ 350 coups devrait être tiroir vide!</p>
CZ	<p>Čištění: Otírejte suchou nebo mírně navlhčenou utěrkou. Nepoužívejte rozpouštědla.</p>	<p>Zásuvku na odpad vysypávejte pravidelně. Vytáhněte ji, vysypte papírový odpad a vraťte na původní místo.</p> <p>i</p> <p>Po cca. 350 perforace je třeba vyprázdnit zásuvku na odpad!</p>
NL	<p>Reiniging: Veeg met een droge of licht vochtige doek. Gebruik geen oplosmiddelen, kunnen afdrucken worden opgelost.</p>	<p>Afvallade regelmatig legen. Afvallade uittrekken en papierafval weggoaien.</p> <p>i</p> <p>Na ongeveer 350 ponsen zoude afvallade worden geleegt!</p>
SK	<p>Čistenie: Čistite len suchou alebo mierne navlhčenou handričkou. Nepoužívajte rozpúšťadlá.</p>	<p>Zásuvku na odpad vysypávajte pravidelne. Vytiahnite ju, vysypte papierový odpad a vráťte na pôvodné miesto.</p> <p>i</p> <p>Po cca. 350 perforácie je treba vyprázdnit' zásuvku na odpad!</p>
RUS	<p>Протирайте переплетчик только мягкими салфетками. Не применяйте для чистки абразивные чистящие средства.</p>	<p>Своевременно очищайте лоток для отходов.</p> <p>i</p> <p>После пригл. 350 перфорации нужно очистить лоток для отходов!</p>
IT	<p>Pulizia: Pulire la macchina con un panno asciutto o leggermente umido. Non usare solventi, gli adesivi si potrebbero staccare.</p>	<p>Svuotare il cassetto degli sfridi di carta di volta in volta. Estrarre il cassetto e svuotare gli sfridi.</p> <p>i</p> <p>Il cassetto degli sfridi deve essere svuotato dopo 350 forature!</p>

<p>Länge x Breite x Höhe Length x Width x Height Longitud x Ancho x Altura Longueur, largeur, hauteur Délka x šířka x výška Lengte x breedte x hoogte Dłżka x szerka x wysokość Габариты Lunghezza x Larghezza x Altezza</p>	56 x 33 x 18 cm/(22,0 x 13 x 7")
<p>Gewicht Weight Peso Poids Hmotnost Gewicht Hmotnosť Вес Peso</p>	13.5 kg
<p>Stanzstempel einzeln ausschaltbar Disengageable punch pins Punzones desembragables Poinçons de perf. débrayables Vysouvací nože Ponsstempels apart uit schakelbaar Vysúvacie nože Отключающиеся ножи Punzoni escludibili singolarmente</p>	<p>nein no no non ne niet ne нет no</p>
<p>Stanzstärke Punching thickness Espesor de perforación Epaisseur de perforation Tloušťka děrování Ponsdikte Hrúbka dierovania Перфорация Spessore di foratura</p>	<p>bis zu 2.2 mm/22 Blatt* up to 2.2 mm/22 sheets* hasta 2.2 mm/22 hojas* jusqu'à 2.2 mm/22 feuilles * až 2.2 mm/22 listů* max. 2.2 mm/22 vellen* až 2.2 mm/22 listov до 2.2 мм/22 листов fino a 2.2 mm/22 fogli</p>
<p>Stanzbreite Max.punching width Largeur max. de perforation Ancho de perforación Šířka perforace Perforatie breedte Šírka perforácie Ширина перфорации Formato max.</p>	360 mm
<p>Max. Blockstärke Max. binding thickness Espesor máx. del bloque Capacité de reliure Max. tloušťka Max. binddikte Max. hrúbka Толщина переплетаемого блока Spessore max. di rilegatura</p>	<p>13,5 mm/135 Blatt 13,5 mm (9/16")/135 sheets* hasta 13,5 mm/135 hojas* jusqu'à 13,5 mm/135 feuilles* 13,5 mm/135 listů 13,5 mm (9/16")/135bladen* 13,5 mm/135 listov 13,5 мм/135 листов 13,5 mm/135 fogli</p>

<p>Verarbeitbare Ø Ø of the wire elements Ø mecanizables Ø des éléments métalliques Zpracovatelný Ø Verwerkbare Ø Spracovatelný Ø Ø пружин Diametri di spirale</p>	<p>3/16"–5/8" (5,5–16,0 mm)</p>
<p>Max. Bindebreite Max. binding width Ancho máx. de encuadernación Largeur de travail Max. väzací šířka Max. bindbreedte Max. väzacia šírka Максимальный прижим Larghezza max. di rilegatura</p>	<p>↑ 360 mm (14,2")</p>
<p>Anzahl Stanzstempel Number of punch pins Número de punzones Nombre de poinçons Počet vysekávacích nožů Aantal ponsmessen Počet výsekových nožov Количество ножей Nr. di punzoni</p>	<p>34</p>
<p>Schlaufenanzahl/Loops Number of loops Número de anillas/loops Boucles pour formats Počet smyček Aantal lussen (loops) Počet slučiek Количество отверстий Nr. di anelli</p>	<p>A 4 = 34 A 5 = 24 11" = 32 8,5" = 25</p>
<p>Papier Paper Papel Papier Papír Papier Papier Бумага Carta</p>	<p>70/80 g/m² 70/80 gr/m² (20 # stock) 70/80 gr/m² de 70/80 g/m² 70/80 g/m² 70/80 g/m² 70/80 g/m² 70/80 r/m² 70/80 g/m²</p>

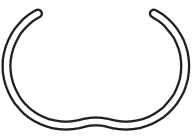
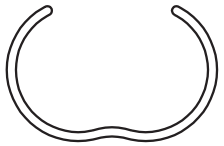
3:1 ■ ■ ■ ■ ■	
3/16" 5,5 mm	
1/4" 6,9 mm	
5/16" 8,0 mm	
3/8" 9,5 mm	
7/16" 11,0 mm	
1/2" 12,7 mm	
9/16" 14,3 mm	
5/8" 16,0 mm	

Bindelänge Binding length Longitud de encuadernación Longuer à relier Délka vazby Binding length Dĺžka viazania Длина связывания Lunghezza di rilegatura	Loops Loops Anillas Anneaux Smyčky Lus Slučky Отверстия Anelli	Bindelänge Binding length Longitud de encuadernación Longuer à relier Délka vazby Binding length Dĺžka viazania Длина связывания Lunghezza di rilegatura	Loops Loops Anillas Anneaux Smyčky Lus Slučky Отверстия Anelli
63 mm	7	210 mm	24 A 5
76 mm	8	216 mm	25 8,5"
89 mm	10	229 mm	27
102 mm	11	241 mm	28
114 mm	13	254 mm	30
127 mm	14	267 mm	31
140 mm	16	280 mm	32 11"
152 mm	17	297 mm	34 A 4
165 mm	19		
178 mm	21		
190 mm	22		

für ca. Blätter* maximum sheets* No. aprox. de hojas* No. approx. de feuilles* max. listů bladen max. listov макс. листов N. approssimativo di fogli*	Ø mm	 Zoll Inch Pulgadas Pouce Palec Inch Palec Дюйм Pollici
*70–80 g/m ² /20# stock		
30	5,5	3/16"
45	6,9	1/4"
60	8,0	5/16"
75	9,5	3/8"
90	11,0	7/16"
105	12,7	1/2"
120	14,3	9/16"
135	16,0	5/8"

EG-Konformitäts-Erklärung im Sinne der EG-Richtlinien
EC conformity declaration according to the EC guidelines
Declaración de conformidad de la UE de acuerdo con las directivas de la UE
Déclaration de conformité CE selon les directives CE
Prohlášení o shodě s předpisy ES ve smyslu směrnic ES
EG-conformiteitsverklaring volgens EG-richtlijnen
Vyhlasenie o zhode ES v zmysle smerníc ES
Декларация соответствия согласно требованиям ЕС
Dichiarazione di conformità' secondo le linee guide UE

für Maschinen 2006/42/EG, Anhang II
 for machines 2006/42/EC, appendix II
 por maquinas 2006/42/EG, anexo II
 pour machines 2006/42/CE, appendice II
 pro Strojní zařízení 2006/42/ES, Příloha II
 voor Apparaten 2006/42/EG Bijlage II
 pre Prístroje 2006/42/ES, Príloha II
 для Оборудования 2006/42/ЕС, Приложение II
 per macchine 2006/42/CE, appendice II

Die Anlage bzw. Maschine,
 The construction of the machine,
 La construcción de la máquina,
 La construction de la machine,
 Strojní zařízení resp. Stroj,
 De constructie van de machine,
 Zariadenie resp. prístroj,
 Оборудование,
 La costruzione della macchina,

Fabrikat: • Model: • Producto: • Modèle: • Model: • Model: • Produkt: • Наименование: • Modello:

Handstanz-und Bindemaschine
 Manual punch and binding machine
 Máquina combinada perforadora-encuadernadora
 Machine combinée pour perforation et reliure manuelle
 Děrovací a vázací přístroj
 Manuele handstans pons en sliuutmachine
 Dierovací a viazací přístroj
 Переплетчик
 Macchina foratrice e rilegatrice manuale

Typ: • Type: • Tipo: • Type: • Tyпу: • Type: • Typ: • Модель: • Tipo: **RENZ RW 360**

-wurde entwickelt, konstruiert und gefertigt in Übereinstimmung mit den o.g. EG-Richtlinien, in alleiniger Verantwortung von:
 -was developed, constructed and produced in accordance with the EG guidelines and with the sole responsibility of:
 -ha sido diseñada, construida y fabricada de conformidad con las antes citadas directivas comunitarias, bajo la exclusiva responsabilidad de:
 -a été développée, construite et produite conformément aux directives et avec la seule responsabilité de:
 -byl vyvinut, zkonstruován a vyroben v souladu se shora uvedenými směrnici ES jediným odpovědným subjektem:
 -is ontwikkeld, gebouwd en geproduceerd in overeenstemming met de EG-richtlijnen en op enige verantwoordelijkheid van:
 -bol vyvinutý, navrhnutý a vyrobený v zhode s vyššie uvedenými smernicami ES s priamou zodpovednosťou:
 -было спроектировано и произведено в соответствии с руководящими принципами ЕС исключительной ответственностью:
 -è stata progettata e costruita in conformità alle direttive comunitarie precedentemente citate sotto la responsabilità esclusiva della:

Firma: • Company: • Empresa: • Société: • Firmou: • Firma: • Spoločnosti: • Фирма: • Società:

Chr. Renz GmbH, 73540 Heubach/Germany

Konformitäts-Erklärung im Sinne der EG-Richtlinien
EC conformity declaration according to the EC guidelines
Declaración de conformidad de la UE de acuerdo con las directivas de la UE
Déclaration de conformité CE selon les directives CE
Prohlášení o shodě s předpisy ES ve smyslu směrnic ES
EG-conformiteitsverklaring volgens EG-richtlijnen
Vyhlasenie o zhode ES v zmysle smerníc ES
Декларация соответствия согласно требованиям ЕС
Dichiarazione di conformita' secondo le linee guide UE

Folgende harmonisierte Normen wurden angewandt:
 The following harmonized specifications were applied:
 Se han aplicado las siguientes normas armonizadas:
 Les normes harmonisées suivantes ont été appliquées:
 Uplatnené harmonizovane normy:
 De volgende harmoniserende specificaties zijn toegepast:
 Nasledujúci harmonizovaných noriem boli uplatnené:
 Были применены следующие согласованные технические требования:
 Sono state applicate le seguenti normative:

EN ISO 12100: 2010
 Sicherheit von Maschinen, Geräten und Anlagen
 Security of machines, units and systems
 Seguridad de máquinas, instalaciones y equipos
 Sécurité des machines, unités et système
 Bezpečnost strojních zařízení, vybavení a zařízení
 Veiligheid van machines, apparaten en toestellen
 Bezpečnosť strojných zariadení, vybavenia a zariadení
 Безопасность машин, устройств и систем
 Sicurezza del macchinario

Eine Technische Dokumentation ist vollständig vorhanden. Die entsprechende Betriebsanleitung liegt in folgenden europäischen Sprachen vor:
 Deutsch, Englisch, Französisch, Spanisch, Tschechisch, Holländisch, Slowakisch, Russisch, Italienisch.

A complete technical documentation as well as the relevant manual are available in the European languages:
 German, English, French, Spanish, Czech, Dutch, Slovak, Russian, Italian.

Se dispone de una documentación técnica completa y de las instrucciones de servicio pertenecientes a la máquina en los siguientes idiomas europeos:
 Alemán, inglés, francés, español, checo, holandés, eslovaco, ruso, italiano.

Une documentation complète technique ainsi que la notice d'utilisation sont disponibles dans les langages européens:
 Allemand, anglais, français, espagnol, tchèque, néerlandais, slovaque, russe, italien.

Existuje příslušná kompletní technická dokumentace. Návod k obsluze existuje v těchto evropských jazycích:
 Němčina, angličtina, francouzština, španělština, čeština, holandština, slovenština, ruština, italština.

Een technische documentatie is volledig aanwezig. De gebruiksaanwijzing is in de volgende Europese talen aanwezig:
 Duits, Engels, Frans, Spaans, Tsjechisch, Nederlands, Slowaaks, Russisch, Italiaans.

Technická dokumentácia je k dispozícii. Zodpovedajúce návod na použitie je k dispozícii v nasledujúcich európskych jazykoch:
 Nemčina, angličtina, francúzština, španielčina, čeština, holandčina, slovenčina, ruština, taliančina.

Полная техническая документация так же как соответствующая инструкция доступна на европейских языках:
 Немецком, Английском, Французском, Испанском, Чешском, Словацком, Голландском, Русском, Итальянском.

C'è una documentazione tecnica completa e le istruzioni di servizio che appartengono alla macchina in le seguenti lingue europee:
 Tedesco, inglese, francese, spagnolo, ceco, olandese, slovacco, russo, italiano.

Heubach, 01. 04. 2012



Michael Schubert

General Manager
 Director
 Gerente
 Gérant
 Generální ředitel
 Algemeen Directeur
 Generálny riaditeľ
 Генеральный менеджер
 Direttore