

OFFICE KIT

переплётное устройство

B2108NK



РУКОВОДСТВО
ПО ЭКСПЛУАТАЦИИ



Рычаг перфорации

Лоток для
отходов

Гребенка

Положение кромки
листа

Станина

Окно перфорации

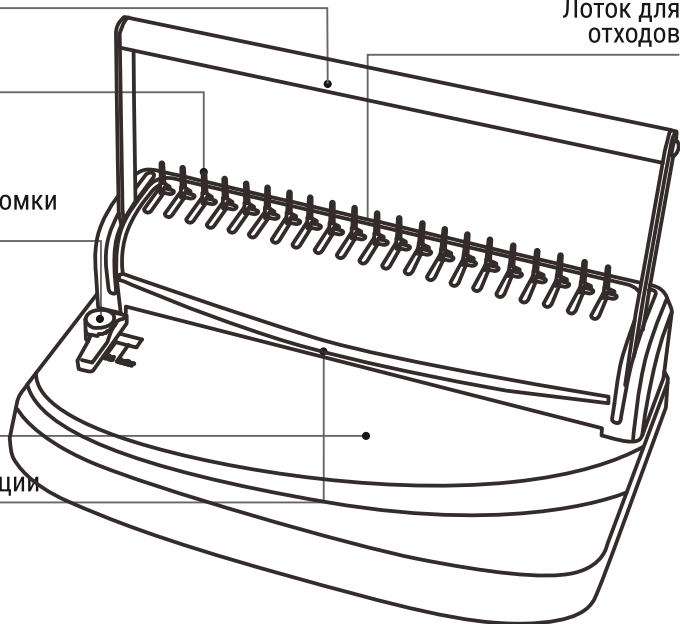

Подбор пружинок:

Диаметр	Листы
6 мм	10-25
8 мм	20-45

Диаметр	Листы
10 мм	40-65
12 мм	55-95

Диаметр	Листы
14 мм	80-125
16 мм	100-145

Комплектация, сборка и уход:

Это важно!

Перед использованием переплетчика обязательно ознакомьтесь с инструкцией.

Распакуйте аппарат и поставьте переплетное устройство на ровную, устойчивую поверхность.

- Своевременно очищайте лоток для отходов.
- Протирайте переплетчик только мягкими салфетками.
- Не применяйте для чистки абразивные чистящие средства.
- Не пытайтесь самостоятельно вскрыть переплетный аппарат.

Требования по безопасности:

- Перед каждым использованием аппарата проверяйте качество перфорации на тестовом листе.
- Использовать устройство только по прямому назначению - перфорировать и переплести бумагу и обложки для документов в соответствии с указанными техническими характеристиками.
- Не перфорируйте документы с металлическими скрепками и скобками.
- Регулярно опустошайте лоток для отходов.
- Переносите переплетное устройство, держа его за основание, а не за рычаг.
- Не разбирайте и не пытайтесь самостоятельно ремонтировать устройство. Для обслуживания обратитесь к вашему продавцу либо в сервисный центр.
- Предохраняйте переплетное устройство от попадания прямых солнечных лучей.
- При работе берегите руки от попадания в подвижные части устройства.
- Не допускайте детей к эксплуатации устройства.

Технические характеристики

*могут быть изменены без предварительного уведомления

Макс. кол-во пробиваемых листов	8 листов (70-80 г/м ²)
Глубина перфорации	3 мм
Переплёт	Макс. размер пружинки 16 мм Макс. 150 листов (70-80 г/м ²)
Макс. формат бумаги	A4 (210x297 мм)
Число пробиваемых отверстий	21
Ограничитель форматов A4/A5	есть
Размеры	362x227x106 мм
Вес	1,9

Работа с аппаратом:

Примечание: Пожалуйста, не вставляйте в гребенку пружинку до окончания пробивки.

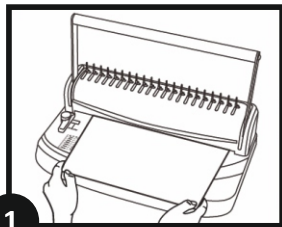

1 Вставьте бумагу в слот для перфорации

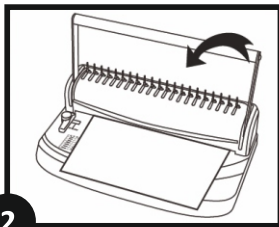

2 Опустите ручку перфорации вниз для пробивки отверстий

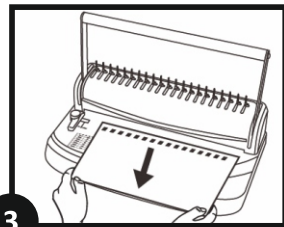

3 Поднимите ручку в исходное положение и извлеките перфорированные листы

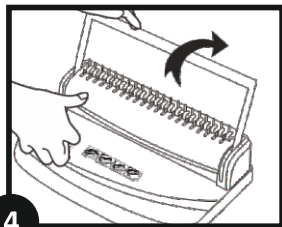

4 Вставьте пластиковую пружинку в металлическую гребенку. Поднимите ручку назад, чтобы раскрыть пружинку на нужную ширину

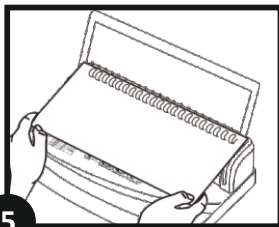

5 Выровняйте перфорированные листы и вставьте их через открытые кольца пружинки.

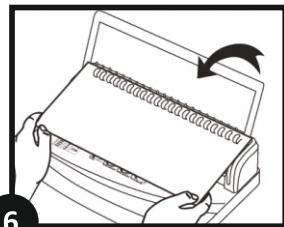

6 Потяните ручку вниз, чтобы закрыть пластиковую пружинку и завершить переплет.

По окончании переплета, извлеките лоток для отходов на задней панели аппарата и очистите его.

Срок гарантийных обязательств 1 год.

Месяц и год изготовления определяется по серийному номеру, нанесенному на устройство. Если на устройстве присутствуют механические повреждения, следы самостоятельного ремонта или другие признаки неправильной эксплуатации, гарантийные обязательства не распространяются.

Срок службы не ограничен.

Утилизация: Переплетное устройство не содержит драгоценных и токсичных материалов и утилизируется обычным способом. Не выбрасывайте устройство с бытовыми отходами, передайте его в специальные пункты приема и утилизации.

Производитель: Китай

«SHANGHAI AZ WINNER INTERNATIONAL TRADE LTD»

Импортер: ООО «Офис Кит», 125130, г. Москва, пер. 2-й Новоподмосковный, д. 4А