

# OFFICE KIT

# SA300 с автоподачей

## уничтожитель бумаг

фрагмент реза

### 1,9x15

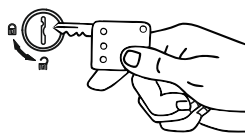

функция блокировки  
ключом



режим  
энергосбережения

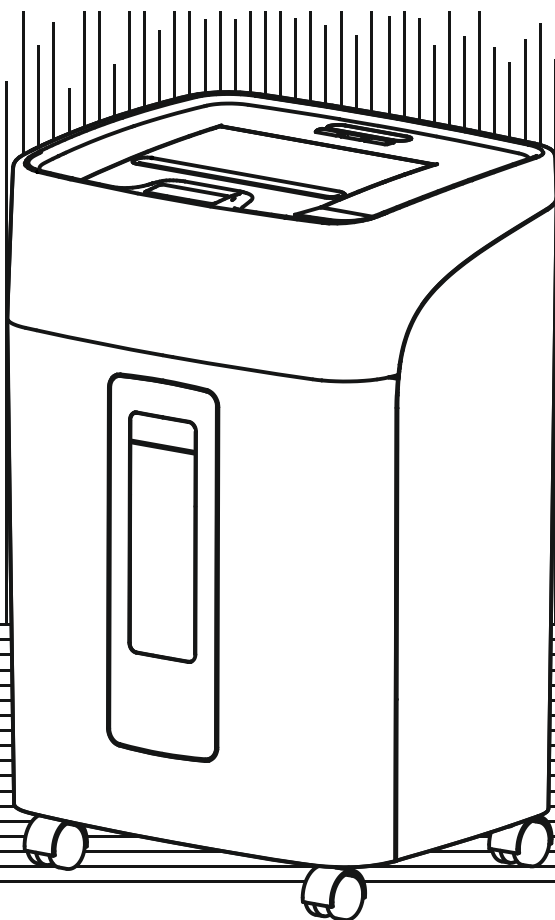

## РУКОВОДСТВО ПО ЭКСПЛУАТАЦИИ

УНИЧТОЖАЕТ:



## Инструкция по безопасности

Обязательно прочтите перед использованием!

Пожалуйста, внимательно ознакомьтесь с данной инструкцией для того, чтобы использовать возможности аппарата наилучшим образом и избежать травм и повреждений машины, вызванных неправильной эксплуатацией.



### ВНИМАНИЕ



Не засовывайте руки в слот для подачи бумаги



Устройство не предназначено для использования детьми (изделие не является игрушкой)



Не вставляйте посторонние предметы в подающее окно для бумаги



Не распыляйте и не храните какие-либо аэрозольные продукты внутри устройства или возле него



Держите свободную одежду или украшения подальше от слота для подачи бумаги



Храните личные вещи, незакрепленные предметы (бейджи), длинные волосы подальше от слота для подачи бумаги



Не размещайте уничтожитель возле воды или источника тепла. Избегать прямого контакта с водой



Следуйте инструкции по эксплуатации, во избежания травм, отключайте данное оборудование от сети, если оно не используется в течение длительного периода времени

## Требования по безопасности

- Перед вводом аппарата в эксплуатацию прочтите инструкцию и храните ее для последующего использования.
- ОПАСНОСТЬ ВОЗНИКНОВЕНИЯ ПОЖАРА. Никогда не используйте в устройстве или вокруг него какие-либо горючие масла или смазки на нефтяной основе, так как некоторые масла могут воспламениться и привести к серьезным травмам.
- Никогда не храните химикаты (например, лак для ногтей, ацетон и бензин) в корзине уничтожителя.
- Не измельчайте большие скрепки, конверты с окошками или запечатанные конверты, бланки, газетную бумагу, переплетенные страницы (например, блокноты, журналы и т.д.), прозрачные пленки, ламинированные документы, картон, любые предметы с клеевой основой, твердые материалы или пластик (кроме пластиковых карт).
- Не измельчайте большее количество листов, чем указано в инструкции. Это может привести к серьезному повреждению машины.
- Своевременно опустошайте корзину уничтожителя. Это может привести к тому, что измельченный материал будет втянут обратно в аппарат, что вызовет замятие.
- Очистку разрешается выполнять только мягкой, влажной тканью с использованием нейтрального моющего средства, предварительно отключив аппарат от сети. Не используйте абразивные чистящие средства.
- Не ставьте ничего на шнур питания; не кладите шнур питания в такое место, где на него можно наступить. Это приведет к поломке устройства.
- Если с устройством используется удлинитель, убедитесь, что общая номинальная сила тока устройств, подключенных к удлинителю, не превышает номинальный ток удлинителя.
- Не пытайтесь ремонтировать или вскрывать устройство самостоятельно, так как открытие или снятие крышки может подвергнуть вас риску получения травм. Также это приведет к аннулированию гарантийного обслуживания.

### Немедленно прекратите эксплуатацию уничтожителя:



Если бумага застревает в лезвиях уничтожителя.



Если двигатель аппарата издает громкие и / или нерегулярные звуки во время работы.



Если лезвия или направляющие для бумаги погнуты или повреждены.

## Требования по безопасности

### 1) Не уничтожайте: ткань, пластик и металл

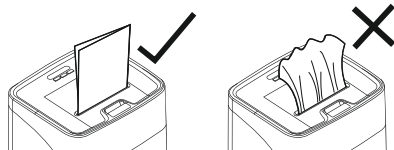
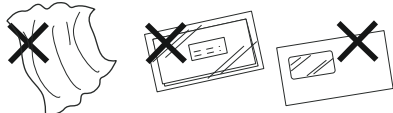

Не уничтожайте мятую бумагу.

### 2) Защита от перегрева двигателя

В аппарат встроены специальный датчик защиты двигателя от перегрева. Аппарат перестает работать, загорается индикатор перегрева, следует подождать 30-40 минут, после охлаждения, аппарат возобновит нормальную работу.

### 5) Соблюдайте осторожность при уничтожении карточек

При уничтожении дисков и карт, старайтесь располагать их по центру входного отверстия для бумаги.

### 3) Обратите внимание на среду использования аппарата

Аппарат оснащен специальным автоматическим устройством управления индукцией инфракрасного света, чувствительным к свету. Не допускайте попадания прямых солнечных лучей, непосредственно на вход для подачи бумаги, иначе уничтожитель не сможет работать полноценно.

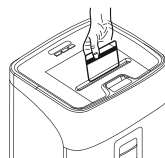

### 4) Будьте внимательны при уничтожении бумаги

При уничтожении бумаги, пожалуйста, старайтесь вставлять бумагу вертикально во входной слот, наклон бумаги может привести к повреждению и вызвать замятие; Если формат бумаги больше, чем входной слот, сложите бумагу в соответствии с размером, а затем уничтожьте ее (обратите внимание на количество бумаги, сложенный вдвое лист приравнивается к двум листам).

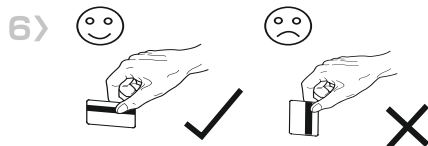

При уничтожении пластиковых карт, располагайте карту горизонтально, относительно входному отверстию.

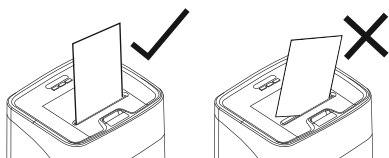

## Функциональные части

### Панель индикации:

Полная корзина, Перегрузка, Питание, Открытая дверь, Замок



Полная корзина    Перегрузка    Питание    Открытая дверь    Блокировка

Кнопка Питание

Реверс

Вперед

Кнопка Включения



Входной слот для бумаги  
пластиковых карт

Блокировка слота автоподачи  
ключом

Крышка слота автоподачи

Ручка крышки для слота автоподачи

Корзина

Окно уничтожения

Ролики для передвижения

Крышка слота автоподачи

Слот автоподачи

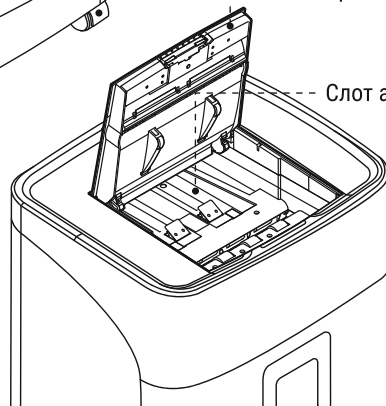
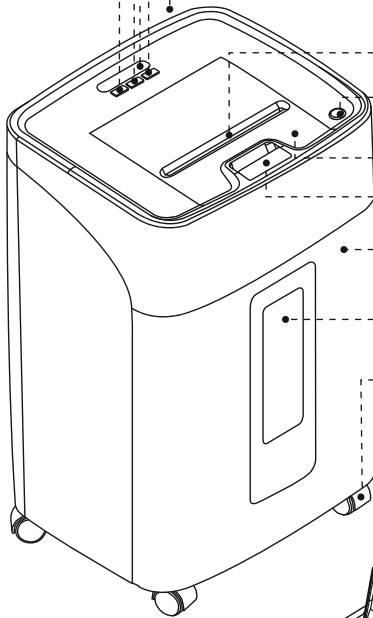

## Управление

### Готов

Включите выключатель питания и нажмите кнопку «Питание». Индикатор питания загорается, аппарат находится в режиме ожидания. Устройство перейдет в режим экономии энергии через 10 минут после прекращения работы.



### Полная корзина

Аппарат оснащен индикацией «Полной корзины»: когда контейнер для бумаги заполнен, индикатор загорится, необходимо удалить остатки бумаги, после индикатор погаснет, аппарат вернется в нормальное рабочее состояние в режиме ожидания.



### Вперед

В особых случаях (после восстановления двигателя от перегрева), когда функция автоматической подачи бумаги выходит из строя, пожалуйста, нажмите кнопку «вперед», и аппарат вернется к нормальной работе.



### Реверс

В процессе уничтожения бумаги, если функция автоматического реверса недоступна при сильноном замятии, нажмите кнопку «Реверс», после извлечения бумаги аппарат вернется к нормальной работе.

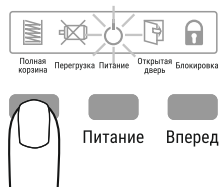

### Перегрев

Если время непрерывного уничтожения слишком велико, двигатель перегревается и перестает работать, индикатор перегрузки горит долгое время, аппарату необходимо отдохнуть в течение 30 минут, чтобы остыть. При перегрузке, аппарат остановится, а после извлечения бумаги вернется в нормальное рабочее состояние.



### Блокировка

Для порционного уничтожения бумаги и уничтожения конфиденциальных данных в режиме автоподачи, поверните ключ в положение крышка слота автоподачи заблокируется. Для того, чтоб доложить бумагу и открыть крышку слота автоподачи, поверните ключ в положение .

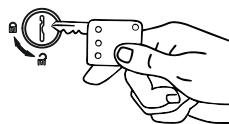
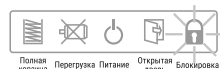

### Открытая дверь

Аппарат имеет функцию «Открытая дверь», при извлечении корзины для бумаги загорается индикатор «Дверь открыта», уничтожитель автоматически выключается и останавливается, очистите корзину и верните обратно в уничтожитель, аппарат вернется в нормальном рабочем состоянии.



## Эксплуатация аппарата

Для того чтобы Вы могли правильно и эффективно использовать уничтожитель в течение длительного времени, пожалуйста, внимательно следуйте инструкции.

- 1** Перед запуском проверьте, соответствует ли напряжение номинальному напряжению машины. Чтобы продлить срок службы устройства, максимальное количество измельченной бумаги не должно превышать номинальное количество уничтоженной бумаги.

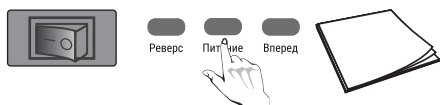

- 2** **Режим ручной подачи:**  
На задней панели уничтожителя, включите кнопку в положение «Вкл». Нажмите кнопку питания на панели управления, аппарат находится в режиме ожидания. Удостоверьтесь, что количество листов в пределах рекомендованного согласно инструкции, чтобы избежать замятия.

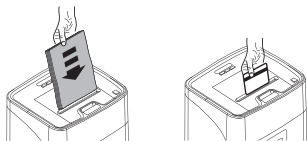

Старайтесь располагать уничтожаемые материалы по центру слота для уничтожения, чтобы избежать замятия

- 3** Нажмите кнопку питания. Когда индикатор питания не горит, машина находится в режиме ожидания. Если вы не используете аппарат в течение длительного времени, пожалуйста, отключите питание напрямую.

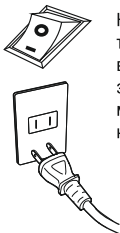

- 4** Если аппарат работает дольше номинального времени непрерывного уничтожения, устройство перестает работать при перегреве двигателя. После 30 минут отдыха аппарат перейдет в режим ожидания. И будет снова готов к работе.

- 5** **Режим автоподачи:**  
Откройте крышку устройства подачи и загрузите бумагу. Удостоверьтесь, что количество листов в пределах рекомендованного согласно инструкции. Аккуратно поместите стопу бумаги в загрузчик. Закройте крышку устройства подачи. Уничтожение запустится автоматически.

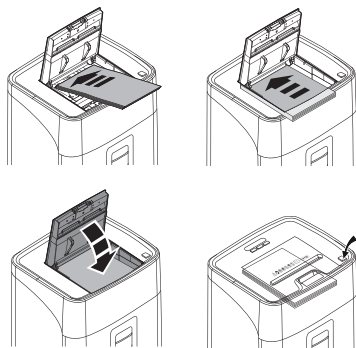

Для порционного уничтожения бумаги и уничтожения конфиденциальных данных в режиме автоподачи, поверните ключ в положение крышка слота автоподачи заблокируется.

Для того, чтоб доложить бумагу и открыть крышку слота автоподачи, поверните ключ в положение

- 6** Когда через смотровое окно вы увидите, что корзина заполнена, загорится индикатор «Полная корзина», своевременно извлеките бумажные обрезки, чтобы избежать засорения аппарата.

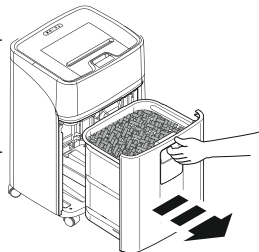

## Технические характеристики:

SA300 с автоподачей	Слот для автоматической подачи	Слот для ручной подачи
Количество уничтожаемых листов	300	11
Размер частицы, мм:	1,9 x 15	
Размер лотка для бумаги:	A4	—
Ширина входного слота, мм:	—	220
Уничтожение пластиковых карт, шт:	—	1 за раз
Уровень секретности:	P-5	
Уровень шума, Дб:	<58	
Емкость корзины л:	45	
Мощность, Вт:	350	
Автореверс/Реверс:	да	
Индикатор полной корзины:	да	
Защитный замок:	ключ	
Индикатор перегрева и перегрузки:	да	
Габаритные размеры (ДхШхВ), мм:	425x350x655	
Вес, кг:	20,8	

\*Случайное попадание канцелярских скрепок в режущий механизм не влияет на работу уничтожителя, однако, специальное уничтожение скрепок не рекомендуется.

### Срок гарантийных обязательств 1 год.

Месяц и год изготовления определяется по серийному номеру, нанесенному на устройство. Если на устройстве присутствуют механические повреждения, следы самостоятельного ремонта или другие признаки неправильной эксплуатации, гарантийные обязательства не распространяются.

### Срок службы не ограничен.

**Утилизация:** Уничтожитель бумаг не содержит драгоценных и токсичных материалов и утилизируется обычным способом. Не выбрасывайте устройство с бытовыми отходами, передайте его в специальные пункты приема и утилизации.

**Производитель:** Китай

«HangZhou Seven Office Supplies Co., Ltd.»

**Импортер:** ООО «Офис Кит», 125130, г. Москва, пер. 2-й Новоподмосковный, д. 4А