



SECURIO AF 300

BETRIEBSANLEITUNG
OPERATING INSTRUCTIONS
NOTICE D'UTILISATION
MANUALE OPERATIVO
INSTRUCCIONES DE SERVICIO
INSTRUÇÕES DE OPERAÇÃO
GEBRUIKSAANWIJZING
BRUGSVEJLEDNING
BRUKSANVISNING
KÄYTTÖOHJE
BRUKSANVISNING
INSTRUKCJA OBSŁUGI
NÁVOD K OBSLUZE
NÁVOD NA OBSLUHU
KASUTUSJUHEND
ИНСТРУКЦИЯ ПО ЭКСПЛУАТАЦИИ
NAVODILO ZA UPORABO
ÜZEMELTETÉSI ÚTMUTATÓ
MANUAL DE EXPLOATARE
ИНСТРУКЦИЯ ЗА ЕКСПЛОАТАЦИЯ
ΟΔΗΓΙΕΣ ΛΕΙΤΟΥΡΓΙΑΣ
KULLANIM KILAVUZU
NAUDOJIMO INSTRUKCIJA
LIETOŠANAS INSTRUKCIJA
UPUTE ZA RAD
操作说明书

دليل التشغيل

deutsch:	Aktenvernichter SECURIO AF300	3
english:	Paper shredder SECURIO AF300	12
français:	Destructeur de documents SECURIO AF300	21
italiano:	Distuggidocumenti SECURIO AF300	30
español:	Destrucción de documentos SECURIO AF300	39
português:	Destruída de documentos SECURIO AF300	48
nederlands:	Papiervernietiger SECURIO AF300	57
dansk:	Makuleringsmaskine SECURIO AF300	66
svenska:	Dokumentförstörare SECURIO AF300	75
suomi:	Paperinsilppuri SECURIO AF300	84
norsk:	Makuleringsmaskin SECURIO AF300	93
polski:	Niszczarka dokumentów SECURIO AF300	102
česky:	Skartovací stroj SECURIO AF300	111
slovensky:	Skartovačka SECURIO AF300	120
eesti:	Paberipurustaja SECURIO AF300	129
русский:	Машина для уничтожения деловых бумаг SECURIO AF300	138
slovenščina:	Uničevalec dokumentov SECURIO AF300	147
magyar:	Iratmegsemmisítő SECURIO AF300	156
română:	Distrugător de documente SECURIO AF300	165
български:	Машина за унищожаване на документи SECURIO AF300	174
ελληνικ:	Καταστροφέας εγγράφων SECURIO AF300	183
türkçe:	Evrak İmha Makinesi SECURIO AF300	192
lietuvių k.:	Dokumentų naikiklis SECURIO AF300	201
latviski:	Dokumentu smalcinātājs SECURIO AF300	210
hrvatski:	Uništavač dokumenata SECURIO AF300	219
中文:	SECURIO AF300 碎纸机	228

1 Symbolerklärung und Sicherheitshinweise

Sicherheits- und Warnhinweise kennzeichnen Situationen, in denen es zu Personen- oder Sachschäden kommen kann und nennen Maßnahmen zur Abwendung der Gefahr.

Das Gefahrenzeichen  mit dem Signalwort **WARNUNG** und grau hinterlegter Text warnen Sie vor schweren bis lebensgefährlichen Verletzungen.

ACHTUNG

weist Sie auf mögliche Sachschäden hin.

Hinweis

kennzeichnet Informationen für einen effektiven Betrieb der Maschine ohne Gefährdungsrisiko.

Sicherheitshinweise



Lesen Sie vor Inbetriebnahme der Maschine die Betriebsanleitung, bewahren Sie diese für späteren Gebrauch auf und geben Sie die Anleitung an spätere Nutzer weiter.

Beachten Sie alle auf dem Aktenvernichter angebrachten Sicherheitshinweise.



Verletzungsgefahr durch scharfe Messer!

Fassen Sie niemals in den Schlitz der Papierzufuhr.

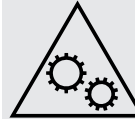

Verletzungsgefahr durch Einziehen!



Bringen Sie lange Haare, lose Kleidung, Krawatten, Schals, Hals- und Armkettchen usw. nicht in den Bereich der Zuführöffnung. Vernichten Sie kein Material, das zu Schlingenbildung neigt, z.B. Bänder, Verschnürungen, Weichplastikfolien.



Gefahren für Kinder und andere Personen!



Die Maschine darf nicht durch Personen (einschließlich Kinder unter 14 Jahren) mit eingeschränkten physischen, sensorischen oder geistigen Fähigkeiten oder mangels Erfahrung und/oder mangels Wissen benutzt werden, es sei denn, sie werden durch eine für ihre Sicherheit zuständige Person beaufsichtigt oder erhalten von ihr Anweisungen, wie das Gerät zu benutzen ist. Kinder sollen beaufsichtigt werden, um sicherzustellen, dass sie nicht mit dem Gerät spielen.

Lassen Sie den Aktenvernichter nicht unbeaufsichtigt eingeschaltet.



Gefährdung durch elektrischen Strom

Gefährliche Netzspannung kann bei fehlerhaftem Umgang mit der Maschine zu elektrischem Stromschlag führen.

- Prüfen Sie Gerät und Kabel regelmäßig auf Schäden.

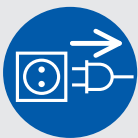

Schalten Sie den Aktenvernichter bei Beschädigung oder nicht ordnungsgemäßer Funktion sowie vor Platzwechsel oder

Reinigung aus und ziehen Sie den Netzstecker.

- Verhindern Sie, dass Wasser in den Aktenvernichter gelangt. Tauchen Sie weder Netzkabel noch Netzstecker in Wasser. Fassen Sie den Netzstecker niemals mit feuchten Händen an.
- Ziehen Sie den Netzstecker nie an der Zuleitung aus der Steckdose, sondern fassen Sie immer den Netzstecker an.

2 Bestimmungsgemäße Verwendung, Gewährleistung

Entnehmen Sie den Schnittgutbehälter und sehen Sie auf dem Typenschild am Schneidkopf (siehe Punkt 4 Übersicht) nach, für welche Schnittbreite und Netzspannung Ihr Aktenvernichter ausgelegt ist. Beachten Sie die zutreffenden Punkte der Betriebsanleitung.

Der Aktenvernichter ist zum Vernichten von Papier bestimmt. Je nach Schnittart können außerdem geringe Mengen folgender Materialien vernichtet werden:

Schnittbreite (mm)	4,5x30	1,9x15
Kreditkarten	•	•
CDs	•	

Führen Sie dieses Material nicht über die Autofeedablage zu.

Das robuste Schneidwerk ist unempfindlich gegen Heft- und Büroklammern. Lediglich bei Nutzung der automatischen Zuführeinrichtung darf das Papier keine Klammern enthalten.

Die Garantiezeit für den Aktenvernichter beträgt 3 Jahre. Es gilt eine von der Gewährleistung unabhängige Garantie für HSM Vollstahl-Schneidwellen der Aktenvernichter während der gesamten Gerätelebensdauer (HSM Lifetime Warranty). Ausgenommen hiervon sind die Aktenvernichter mit Schnittbreite 0,78x11 mm. Verschleiß, Schäden durch unsachgemäßen Gebrauch sowie Eingriffe von dritter Seite fallen weder unter die Gewährleistung noch unter die Garantie. Die Einzugsrollen der Papierkassette sind Verschleißteile.

HSM gewährleistet die Lieferung von Ersatzteilen bis 10 Jahre nach Auslaufen der Produktion dieses Modells.

3 Übersicht

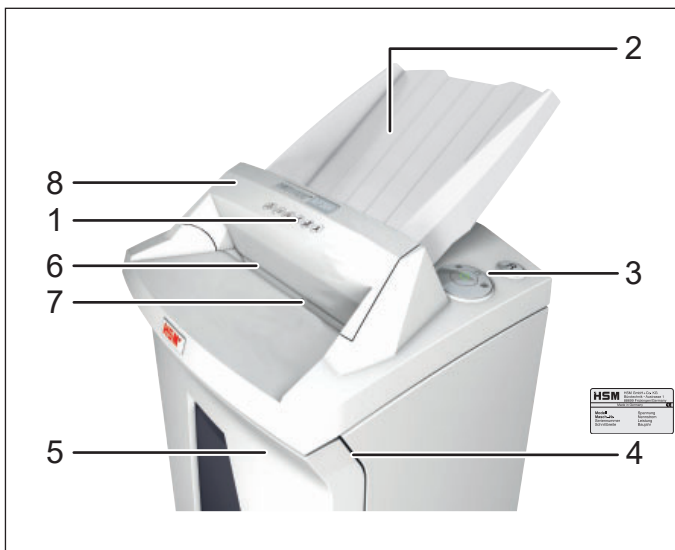

- 1 Sicherheitshinweis
- 2 Autofeedablage
- 3 Bedien- und Anzeigeeinheit
- 4 Typenschild
- 5 Schnittgutbehälter
- 6 Zuführöffnung
- 7 Lichtschranke
- 8 Sicherheitselement

Bedien- und Anzeigeelemente

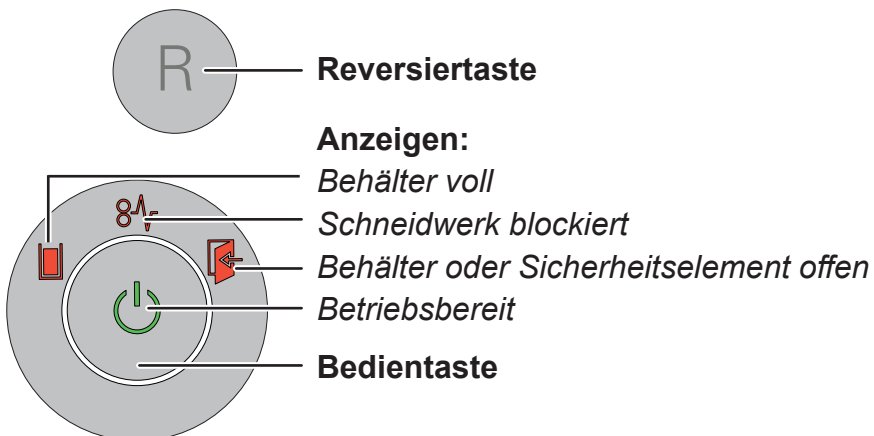

4 Inbetriebnahme



WARNUNG

Gefährliche Netzspannung!



Fehlerhafter Umgang mit der Maschine kann zu elektrischem Stromschlag führen.

- Verwenden Sie den Aktenvernichter nur in trockenen Innenräumen. Betreiben Sie ihn nicht in Räumen mit hoher Luftfeuchtigkeit oder im Regen.
- Halten Sie das Gerät, den Netzstecker und das Netzkabel von offenem Feuer und heißen Flächen fern. Die Lüftungsschlitze müssen frei sein und ein Abstand zur Wand oder zu Möbeln von min. 5 cm eingehalten werden.
- Achten Sie darauf, dass der Netzstecker leicht erreichbar ist.
- Überprüfen Sie vor dem Einstecken des Netzsteckers, dass Spannung und Frequenz Ihres Stromnetzes mit den Angaben auf dem Typenschild übereinstimmen.

Montieren Sie die Autofeedablage:

- Klappen Sie das Sicherheitselement nach vorn.
- Die Ablage ist in einem separaten Karton verpackt.

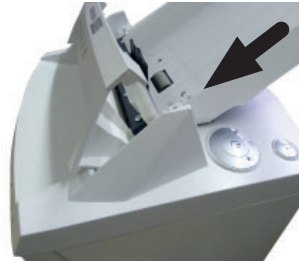

Setzen Sie die Ablage in die Führung und drücken Sie sie nach unten bis sie einrastet.

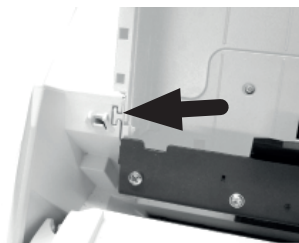

Drücken Sie zur Fixierung der Ablage die Rastnasen der Ablage links und rechts nach außen.

- Klappen Sie das Sicherheitselement wieder nach hinten.
- Schließen Sie das gelieferte Netzkabel an der Rückseite des Aktenvernichters an und stecken Sie den Netzstecker in eine ordnungsgemäß installierte Steckdose.

5 Bedienung

Aktenvernichter einschalten

- Schalten Sie den Netzschalter an der Rückseite des Aktenvernichters auf „I“.
- Drücken Sie die Bedientaste.
- Anzeige „Betriebsbereit“ leuchtet.

Papier vernichten

Sie können Papier vernichten, indem Sie es direkt in die Zuführöffnung geben oder den automatischen Einzug nutzen. Während der Autofeed-Stapelverarbeitung ist es möglich, Papier oder CDs manuell zuzuführen.

1. Papier direkt in die Zuführöffnung geben



Bei Papierzufuhr startet die Lichtschranke das Schneidwerk automatisch.

- 2 Sekunden nachdem die Lichtschranke in der Papierzufuhr wieder frei ist wird das

Schneidwerk automatisch abgeschaltet und der Aktenvernichter geht in Betriebsbereitschaft.

2. Papier über die Autofeedablage automatisch zuführen

Der Aktenvernichter ist mit einer automatischen Zuführeinrichtung (Autofeed) ausgerüstet, die bis zu 300 Blatt Papier aufnehmen kann. Nach dem Start des Schneidwerks durch Einschalten des Permanentmodus oder Eingabe eines einzelnen Blattes in den Zuführschlitz werden die Blätter der Autofeedablage einzeln eingezogen. Nach Abschluss der Vernichtung geht der Aktenvernichter wieder in Bereitschaft.



WARNUNG

Verletzungsgefahr durch Einziehen!



Die Einzugsrollen in der Papierkassette laufen während des Vernichtungsvorgangs auch, wenn der Deckel geöffnet ist. Bringen Sie lange Haare, lose Kleidung, Krawatten, Schals, Hals- und Armkettchen usw. nicht in den Bereich der Rollen.



Legen Sie den Papierstapel (max. 300 Blatt, 80 g/m²) in die Autofeedablage.

ACHTUNG: Das Papier darf keine Heft- oder Büroklammern enthalten.

- Starten Sie den Vernichtungsvorgang. Dazu haben Sie 2 Möglichkeiten:
 - Drücken Sie die Bedientaste 4 Sekunden lang.** Dadurch wählen Sie den Permanentmodus.
 - Schneidwerk und Autofeedantrieb starten. Das Papier wird dem Schneidwerk zugeführt. 2 Minuten nach Vernichtung aller Blätter aus der Autofeedablage schaltet der Antrieb ab und der Aktenvernichter geht in Betriebsbereitschaft.

Vorzeitiger Abbruch: Drücken Sie die Bedientaste.
 - Geben Sie ein Blatt Papier direkt in den Zuführschlitz.**
 - Schneidwerk und Autofeedantrieb starten. Das Papier wird dem Schneidwerk zugeführt. 2 Sekunden nach Vernichtung aller Blätter aus der Autofeedablage schaltet der Antrieb ab und der Aktenvernichter geht in Betriebsbereitschaft.

CDs und Kreditkarten vernichten

CDs nur in der Schnittgröße 4,5x30 mm, Kreditkarten nur in den Schnittgrößen 4,5x30 mm und 1,9x15 mm



WARNUNG

Verletzungsgefahr durch Splitter!



Abhängig von der Materialart können beim Vernichten von CDs Splitter aus dem Schneidwerk herausgeschleudert werden und Ihre Augen verletzen.

- Tragen Sie eine Schutzbrille.
- Geben Sie jeweils nur eine CD/DVD oder Karte in die Mitte der Zuführöffnung. Führen Sie diese Materialien nicht über die Autofeedablage zu.



Hinweis:

Für eine sortenreine Trennung des geschredderten Materials können Sie bei Maschinen mit Schnittgröße 4,5x30 mm den mitgelieferten CD-Sack einsetzen.

Achten Sie auf die Umwelt und entsorgen Sie die unterschiedlichen Materialien getrennt.

Aktenvernichter ausschalten

- Drücken Sie die Bedientaste.
- Anzeige „Betriebsbereit“ verlischt.
- Schalten Sie den Netzschalter an der Rückseite des Aktenvernichters auf „0“.

Weitere Funktionsmodi

• Permanent-Modus

Anwendung: Vernichtung von größeren Papiermengen, auch mittels Autofeed

Funktion: Schneidwerk läuft ununterbrochen.

Wenn 2 min kein Material zugeführt wird, schaltet das Schneidwerk ab und der Aktenvernichter geht in Betriebsbereitschaft.

Start: Drücken Sie die Bedientaste 4 Sekunden lang.

Vorzeitiger Abbruch: Drücken Sie die Bedientaste.



• Stand-by Modus

Funktion: 2 Minuten nach der letzten Papierzufuhr werden automatisch alle unnötigen Verbraucher abgeschaltet.

Die Anzeige „Betriebsbereit“ blitzt in regelmäßigen Abständen kurz auf.

Bei Papierzufuhr läuft der Aktenvernichter selbständig an.

6 Störungsbeseitigung

Anzeige	Störung	Störungsbehebung
-	Motor läuft ständig ohne Papier aus dem Magazin einzuziehen.	<p>Papierstau im Autofeed-Magazin</p> <p>Ursache sind meist Brief- oder Heftklammern im Papierstapel.</p> <ul style="list-style-type: none"> Entfernen Sie die Klammern aus dem Papier und legen Sie den Stapel erneut ein.
 Dauerlicht	Papierstau	<p>Sie haben zu viel Papier auf einmal zugeführt.</p> <ul style="list-style-type: none"> Das Schneidwerk läuft einige Sekunden rückwärts und schiebt das Papier heraus. Drücken Sie gegebenenfalls noch die Reversiertaste „R“, um den Papierstapel zu entnehmen. Halbieren Sie den Papierstapel. Führen Sie das Papier nacheinander zu.
	Motor läuft nicht.	<ul style="list-style-type: none"> Der Papierstau im Autofeed-Magazin besteht länger als 2 Minuten. Fehlerbehebung siehe oben. Falls der Motor ständig läuft, da z.B. die Lichtschranke im Zuführschlitz durch Papierpartikel oder Staub permanent unterbrochen ist, wird er nach 60 Minuten abgeschaltet.
	Überlast	<ul style="list-style-type: none"> Der Motor wurde überlastet. Lassen Sie den Aktenvernichter vor erneuter Inbetriebnahme 20 Minuten abkühlen.
Blinklicht	allg. Störungsanzeige	<ul style="list-style-type: none"> Während der Papiervernichtung ist ein Fehler aufgetreten. Ziehen Sie das Papier aus dem Eingabeschlitz, sodass die Lichtschranke frei ist.
	Schnittgutbehälter voll	<ul style="list-style-type: none"> Leeren Sie den Schnittgutbehälter. <p>Hinweis</p> <p>Wenn Sie vor dem Entnehmen des Behälters die Reversiertaste kurzzeitig betätigen, wird ein Teil des Schnittgutes in das Schneidwerk zurückgezogen und fällt nicht in den Innenraum des Aktenvernichters.</p>
	Behälter oder Sicherheitselement offen	<ul style="list-style-type: none"> Setzen Sie den Schnittgutbehälter richtig in den Unterschrank ein. Klappen Sie das Sicherheitselement nach hinten.

7 Reinigung und Wartung



WARNUNG

Gefährliche Netzspannung!



Fehlerhafter Umgang mit der Maschine kann zu elektrischem Stromschlag führen.

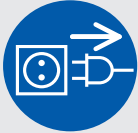

Schalten Sie den Aktenvernichter vor Platzwechsel oder Reinigung aus und ziehen Sie den Netzstecker.



Servicearbeiten, die mit dem Entfernen von Gehäuseabdeckungen verbunden sind, dürfen nur vom HSM-Kundendienst und Service-Technikern unserer Vertragspartner durchgeführt werden.

Kundendienstadressen siehe Seite 248.

Reinigen Sie den Aktenvernichter nur mit einem weichen Tuch und einer milden Seifenwasserlösung. Dabei darf kein Wasser in das Gerät eindringen.



Ölen Sie das Schneidwerk bei nachlassender Schnittleistung, Geräuschentwicklung oder nach jedem Leeren

des Schnittgutbehälters. Verwenden Sie dazu nur HSM-Schneidblockspezialöl:

- Spritzen Sie das Spezialöl durch die Papierzufuhr auf ganzer Breite auf die Schneidwellen.
 - Lassen Sie das Schneidwerk ohne Papierzufuhr ca. 10 s im Permanent-Modus laufen.
- Papierstaub und Partikel werden gelöst.

Wenn das Papier aus der Autofeedablage dem Schneidwerk nicht mehr sicher zugeführt wird, sind die Einzugsrollen verschlissen und müssen ersetzt werden. Dazu bieten wir Ihnen ein Austauschkit an. Bitte setzen Sie sich mit unserem Kundendienst in Verbindung.

8 Entsorgung / Recycling



Elektrische und elektronische Altgeräte enthalten vielfach noch wertvolle Materialien, teils aber auch schädliche Stoffe, die für die Funktion und Sicherheit notwendig waren. Bei falscher Entsorgung oder Handhabung können diese für die menschliche Gesundheit und die Umwelt gefährlich sein. Geben Sie Altgeräte nie in den Restmüll. Beachten Sie die aktuell geltenden Vorschriften und nutzen Sie Sammelstellen zur Rückgabe und Verwertung elektrischer und elektronischer Altgeräte. Führen Sie auch das Verpackungsmaterial einer umweltgerechten Entsorgung zu.

9 Lieferumfang

- Aktenvernichter in Karton verpackt
- Netzanschlussleitung
- 5 Schnittgutsäcke
- 1 CD-Sack für Maschinen mit Schnittbreite 4,5x30 mm
- 1 Flasche Schneidblock-Spezialöl (50 ml)
- Betriebsanleitung

Zubehör (nicht im Lieferumfang)

- 10 Schnittgutsäcke
Best.-Nr. 1.661.995.150
- Schneidblock-Spezialöl (250 ml)
Best.-Nr. 1.235.997.403

Kundendienstadressen siehe Seite 248.

10 Technische Daten

Schnittart	Partikelschnitt		
	4,5 x 30	1,9 x 15	0,78 x 11
Sicherheitsstufe DIN 66399	P-4 / O-3 / T-4 / E-3 F-1	P-5 / T-5 / E-4 / F-2	P-6 / F-3
Schnittleistung* (Blatt), DIN A4	70 g/m ² 80 g/m ²	14 - 16 12 - 14	9 - 11 8 - 10
Gewicht	19,6 kg	19,4 kg	
Schnittgeschwindigkeit	65 mm/s		
Eingabebreite	240 mm		
Anschluss	220 - 240 V / 50 Hz	110 V - 120 V / 60 Hz	220 V / 60 Hz
Leistung bei max. Blattzahl	610 W		
Energieverbrauch im Bereitschaftsmodus	< 2 Wh		
Betriebsart	Dauerbetrieb		
Umgebungsbedingungen im Betrieb: Temperatur relative Luftfeuchte Höhe über NN	-10 °C bis +25 °C max. 90 %, nicht kondensierend max. 2.000 m		
Maße B x T x H (mm)	395 x 381 x 740		
Volumen des Schnittgutbehälters	35 l		
Emissionsschalldruckpegel im Leerlauf	56 dB(A)		
A- bewerteter Schalleistungspegel (LWAd im Leerlauf)	68,3 dB		

* Die max. Anzahl der Blätter (DIN A4, 70 g/m² bzw. 80 g/m²), längs zugeführt, die in einem Durchgang zerschnitten werden. Die Ermittlung der angegebenen Leistungsdaten erfolgt mit neuem, geöltem Schneidwerk und kaltem Motor und bezieht sich auf eine Spannung von 230 V / 50 Hz bzw. 120 V / 60Hz. Eine schwächere Netzspannung oder andere Netzfrequenz als angegeben kann zu einer geringeren Blattleistung und zu erhöhten Laufgeräuschen führen. Je nach Struktur und Eigenschaften des Papiers und der Art der Eingabe kann die Blattleistung abweichen.



Der Aktenvernichter erfüllt die einschlägigen Harmonisierungsvorschriften der Europäischen Union:

- EMV-Richtlinie 2014/30/EU
- Niederspannungsrichtlinie 2014/35/EU
- RoHS-Richtlinie 2011/65/EU

Die EU-Konformitätserklärung kann beim Hersteller angefordert werden.

1 Explanation of symbols and safety instructions

Safety and warning signs indicate situations in which personal injuries or property damage may occur and provide measures to prevent this danger.

The safety alert sign  with the signal word **WARNING** and text on a grey background warns of the risk of serious to life-threatening injuries.

NOTICE alerts you to potential property damage.

Note indicates information for the effective operation of the machine without risk of danger.

Safety instructions



Before using the machine for the first time, read the operating manual, and keep it for later use and to pass on to any subsequent users.

Observe all safety instructions onto the machine.



Risk of injury from sharp blades.

Never reach into the slot of the paper feed.

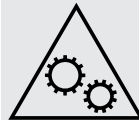

Risk of injury from being pulled in!



Keep long hair, loose articles of clothing, ties, scarves, jewellery, etc. away from feed opening.



Material with the tendency to form loops, e.g. tapes, strapping material, etc. must not be shredded.

Dangerous for children and others!



The machine may not be used by persons (including children under 14 years of age) with limited physical, sensory or mental capabilities or with a lack of experience and knowledge, unless they are supervised by a responsible person or are instructed by them on the use of the machine. Children must be supervised to ensure they do not play with the machine.

Do not leave the document shredder switched on when it is unattended.

Electrical hazard



Dangerous mains voltage!

Improper handling of the machine can lead to an electric shock.

- Check the machine and cable regularly for damage.

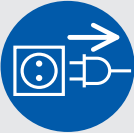

Switch the shredder off if it is damaged or not working correctly or before relocating or cleaning it and disconnect it from the mains.

- Make sure that no water gets into the shredder. Do not immerse the power cable or the power plug in water. Never touch the power plug with wet hands.
- Never pull the plug out of the socket using the power cable. Always pull out the plug directly.

2 Proper use, warranty

Remove the shredded material container and check the name plate on the cutting head (see point 4 Machine components) to find out which cutting width and mains voltage your document shredder is designed for. Refer to the relevant point in the operating manual.

The shredder is designed for destroying paper. Depending on the cutting type, it can also handle small quantities of the following materials:

Shred width (mm)	4.5 x 30	1.9 x 15
Credit and charge cards	•	•
CDs	•	

Do not feed this material via the automatic feed tray.

Its sturdy drive mechanism is not damaged by paper clips and staples. The paper may not contain any paper clips only when the automatic feeder is used.

The warranty period for the document shredder is 3 years. There is a special warranty for the HSM solid steel cutting rollers in the document shredder, which is provided independently of the guarantee, and remains valid for the entire service life of the machine (HSM Lifetime Warranty). This does not apply to document shredders with cutting widths of 0.78 x 11 mm. This warranty and guarantee exclude wear and damage caused by improper handling or actions taken by third parties. The intake rollers in the paper cassette are wear parts.

HSM guarantees the delivery of spare parts for up to 10 years after the production of this model has been discontinued.

3 Machine components



- 1 Safety instructions
- 2 Automatic feed tray
- 3 Operating and display unit
- 4 Name plate
- 5 Shredded material container
- 6 Feed opening
- 7 Light barrier
- 8 Safety element

Operating and display elements

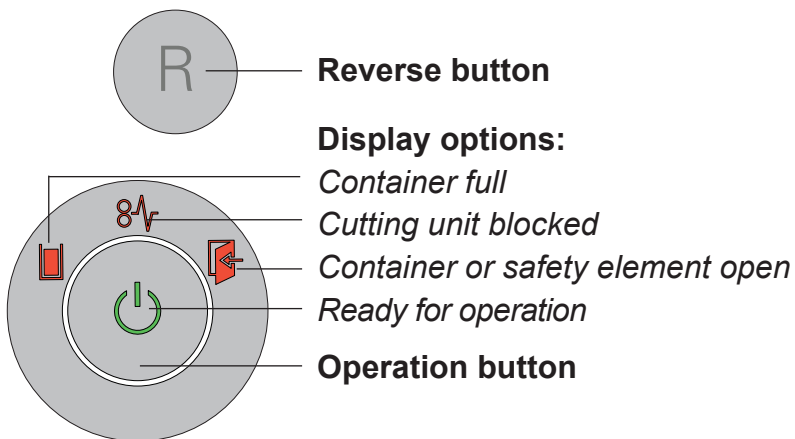

Reverse button

Display options:

Container full

Cutting unit blocked

Container or safety element open

Ready for operation

Operation button

4 Initial start-up



WARNING

Dangerous mains voltage!



Improper handling of the machine can lead to an electric shock.

- Only use the machine in a dry room indoors. Never operate the machine in damp rooms or in the rain.
- Keep the machine, the plug and cable away from open fire and hot surfaces. The ventilation slots must not be blocked or covered and there must be at least 5 cm space between the shredder and any wall or furniture.
- Make sure that the power plug is easily accessible.
- Before you insert the power plug, make sure that the voltage and frequency of your power supply comply with the information on the name plate.

Installing the automatic feed tray:

- Fold down the safety element towards you.
- The tray is packed in a separate box.



Place the tray in the guide and press down until it clicks into place.

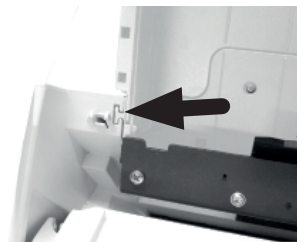

To fix the tray, push out the catches on the left and right of the tray.

- Fold back the safety element again.
- Connect the power cable provided to the back of the document shredder and plug the power supply into a properly installed socket.

5 Operation

Switching on the shredder

- Set mains switch at rear of paper shredder to "I".
- Press the operation button.
- The "Ready for operation" indicator lights up.

Shredding paper

You can shred paper by feeding it directly into the opening or you can use the automatic intake. Papers or CDs can be fed manually during autofeed stack processing.

1. Feed the paper directly into the feed opening



When you feed paper, the light barrier automatically starts the cutting unit.

- Two seconds after the light barrier in the paper feed opening is free again, the cutting

unit is switched off automatically and the shredder switches to standby.

2. Feed the paper using the automatic feed tray

The document shredder is equipped with an automatic feeder which can hold up to 300 sheets of paper. After starting the cutting unit by switching on the permanent mode or by feeding individual sheets into the infeed slot, the sheets from the automatic feed tray are drawn in one by one. Once the shredding is finished, the document shredder goes into standby mode again.



WARNING Risk of injury!



The intake rollers in the paper cassette keep running during the shredding process even if the lid is open. Do not go near the rollers with long hair, loose clothing, ties, scarves, necklaces, bracelets etc.



Place the stack of papers (max. 300 sheets, 80 g/m²) in the automatic feed tray.

NOTICE: The paper may not have any paper clips or staples attached.

- Start the shredding process. You have 2 options to do this:
 - Press the operating button for 4 seconds.**
This selects the permanent mode.
 - The cutting unit and automatic feed drive start. The paper is fed into the cutting unit. 2 minutes after shredding all the sheets from the automatic feed tray, the drive switches off and the document shredder goes into standby mode.
Premature cancellation: Press the operating button.
 - Feed one sheet of paper directly into the infeed slot.**
 - The cutting unit and automatic feed drive start. The paper is fed into the cutting unit. 2 minutes after shredding all the sheets from the automatic feed tray, the drive switches off and the document shredder goes into standby mode.

Shredding CDs and credit cards

CDs in cutting size 4.5 x 30 mm only,
credit cards in cutting sizes 4.5 x 30 mm
and 1.9 x 15 mm only



WARNING

Danger of injury by splinters!

Depending on the type of material, splinters can fly out of the cutting unit while shredding CDs and injure your eyes.

- For this reason, wear protective goggles.



- Feed in just one CD/DVD or card in the middle of the feed opening. Do not feed in these materials via the automatic feed tray.



Note:

To completely separate the materials shredded, you can insert the CD bag supplied for machines with cutting sizes 4.5 x 30 mm.

Please consider the environment and dispose of different materials separately.

Switching off the shredder

- Press the operation button.
- The “Ready for operation” indicator goes out.
- Set mains switch at rear of paper shredder to „0“.

Other function modes

• Permanent mode

Application: Destroying large quantities of paper

Function: Cutting unit runs continuously. If no material is fed in within a period of 2 minutes, the cutting unit shuts down and the shredder switches to standby.

Start: Press the on/off button for at least 4 seconds.



To cancel: Press the on/off button.

• Standby mode

Function: Two minutes after the last paper feed operation, all consumers that are not required are switched off automatically. The “Ready for operation” indicator goes out briefly at regular intervals.

The shredder starts automatically when paper is fed in.

6 Troubleshooting

Display	Problem	Measure
-	Motor runs continually without taking paper from the stack	<p>Paper jam in the autofeed stack</p> <p>This is usually caused by paper clips or staples in the paper stack.</p> <ul style="list-style-type: none"> Remove the paper clips or staples from the paper, and load the stack again.
 Contin- ous lamp	Paper jam	<p>You have fed in too much paper.</p> <ul style="list-style-type: none"> The cutting unit runs in reverse for a few seconds and pushes the paper back out again. If necessary, press the reverse button "R" to remove the stack of paper. Take half the stack of paper. Feed the paper in portions.
	Motor is not running	<ul style="list-style-type: none"> There has been a paper jam in the autofeed magazine for more than 2 minutes. See troubleshooting above. If the motor runs continually - for example, because the light barrier in the infeed slot is permanently broken by paper articles or dust - then it switches off after 60 minutes.
	Overload	<ul style="list-style-type: none"> The motor was overloaded. Let the shredder cool down for approx. 15 – 20 mins. before using it again.
Flashing light	General fault displays	<ul style="list-style-type: none"> A fault has occurred while shedding paper. Pull the paper out of the slot to clear the light barrier.
	Shredded material container full	<ul style="list-style-type: none"> Empty the shredded material container. <p>Note</p> <p>If you press the reverse button briefly before removing the container, part of the material is pulled back into the cutting apparatus and does not fall inside the document shredder.</p>
	Container or safety element open	<ul style="list-style-type: none"> Insert the shredded material container correctly in the base cabinet. Fold back the safety element.

7 Cleaning and maintenance



WARNING

Dangerous mains voltage!



Improper handling of the machine can lead to an electric shock.



Switch the shredder off before relocating or cleaning it and disconnect the mains plug.



Service work which requires the housing covers to be removed may only be carried out by HSM Customer Service and service technicians of our contractual partners. See page 248 for our customer service addresses.

Clean the document shredder only with a soft cloth and a mild soap-water solution. However, no water must enter the equipment.



Oil the cutting unit when cutting performance decreases or the device becomes noisy, or every time you empty the waste

container. Only use HSM special lubricating oil for the cutting unit to do this:

- Spray the special cutting unit oil through the paper feed along the entire width of the cutting shafts.
 - Let the cutting unit run in the permanent mode for about 10 seconds without any paper.
- Paper dust and particles are shaken off.

If the paper from the automatic feed tray no longer feeds into the cutting unit properly, the intake rollers are worn and need replacing. We can provide a replacement kit for you to do this. Please get in touch with our customer services.

8 Disposal / Recycling

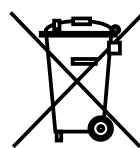

Electrical and electronic old devices contain a variety of valuable materials, but also hazardous substances which were required for function and safety. Incorrect disposal or handling can be dangerous to your health and the environment. Never dispose of old devices in the household waste. Observe the current applicable regulations and use the collection points for returning and recycling electric and electronic devices. Dispose of all the packaging materials also in an environmentally-responsible way.

9 Scope of delivery

- Paper shredder in carton packing
- Power supply cable
- 5 Bags for shredded material
- 1 CD bag for machines with cutting widths of 4.5 x 30 mm
- Special cutting block oil 50 ml
- Operating instructions

Accessories (not included)

- 10 waste bags, order no. 1.661.995.150
- Special cutting block oil 250 ml
order No.: 1.235.997.403

See page 248 for our customer service addresses.

10 Technical data

Cutting type	Cross cut		
Cut size (mm)	4,5 x 30	1,9 x 15	0,78 x 11
Security level DIN 66399	P-4 / O-3 / T-4 / E-3 F-1	P-5 / T-5 / E-4 / F-2	P-6 / F-3
Cutting capacity* (sheets), A4	70 g/m ²	14 - 16	7
	80 g/m ²	12 - 14	6
Weight	19,6 kg	19,4 kg	
Cutting speed	65 mm/s		
Intake width	240 mm		
Power supply	220 - 240 V / 50 Hz	110 V - 120 V / 60 Hz	220 V / 60 Hz
Power consumption with max. number of sheets	610 W		
Energy consumption in standby mode	< 2 Wh		
Operating mode	Continuous operation		
Ambient conditions in operation: Temperature Relative humidity Height above sea-level (MSL)	-10 °C to +25 °C max. 90 %, without condensation max. 2,000 m		
Size W x D x H (mm)	395 x 381 x 740		
Shredded material container volume	35 l		
Sound pressure level emissions (Idle running)	56 dB(A)		
A-weighted sound power level (LWAd in idle mode)	68.3 dB		

* The maximum number of sheets (DIN A4, 70 g/m² or 80 g/m²) fed in lengthways which can be cut in one cycle. The specified capacity is determined with the cutting unit new and freshly oiled and with a cold motor, and relates to a voltage of 230 V / 50 Hz or 120 V / 60 Hz. A weaker mains voltage or different mains frequency than that specified may reduce the sheet capacity and increase the operation noises. The sheet capacity may vary depending on the structure and properties of the paper and the way it is fed.



This document shredder meets the applicable harmonisation legislation of the European Union:

- Low Voltage directive 2014/35/EU
- EMC directive 2014/30/EU
- RoHS directive 2011/65/EU

The EU declaration of conformity can be requested from the manufacturer.



- Electrical Equipment (Safety) Regulations 2016
- Electromagnetic Compatibility Regulations 2016
- The Restriction of the Use of Certain Hazardous Substances in Electrical and Electronic Equipment Regulations 2012

The EU declaration of conformity can be requested from the manufacturer.

1 Explication des symboles et consignes de sécurité

Les consignes de sécurité et d'avertissement désignent des situations dans lesquelles des dommages de personnes ou des dommages matériels peuvent se produire et mentionnent des mesures permettant d'éviter le danger.

Le symbole de danger  avec le terme **AVERTISSEMENT** et le texte sur fond gris vous avertissent d'un risque de blessures graves à mortelles.

ATTENTION

vous indique des dégâts matériels possibles

Remarque

désigne des informations pour un fonctionnement efficace de la machine, sans risques.

Recommandations de sécurité



Lisez la notice d'utilisation de la machine avant de la mettre en service ; conservez celle-ci pour une exploitation ultérieure et transmettez cette notice aux utilisateurs ultérieurs. Tenir compte de toutes les recommandations de sécurité se trouvant sur le destructeur.

Risque de blessures avec des lames tranchantes !



N'introduisez jamais les mains dans la fente d'alimentation en papier.



Danger de blessure par attraction!



Ne pas approcher l'ouverture d'insertion du papier avec des cheveux longs, des vêtements larges, des cravates, des écharpes, des bracelets, des colliers, etc. Ne pas détruire les objets ayant tendance à s'entortiller, bandes, matériel de ligaturage etc.



Ne pas détruire les objets ayant tendance à s'entortiller, bandes, matériel de ligaturage etc.

Dangers pour les enfants et pour d'autres personnes !



La machine ne doit pas être utilisée par des personnes (y compris les enfants de moins de 14 ans) ayant des capacités physiques, sensorielles ou intellectuelles limitées, ou encore manquant de l'expérience et/ou des connaissances requises, à moins qu'elles ne soient surveillées par une personne responsable de leur sécurité ou n'aient reçu des instructions d'utilisation de l'appareil. Les enfants doivent être surveillés afin de s'assurer qu'ils ne jouent pas avec l'appareil.

Ne laissez pas le destructeur de documents allumé sans surveillance.

Risques en raison du courant électrique



Dangers résultant de la tension du secteur !

Une mauvaise utilisation de la machine peut entraîner une électrocution.

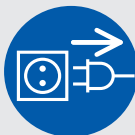
- Vérifiez régulièrement que l'appareil et les câbles ne présentent aucun dommage.
- 
 Éteignez le destructeur de documents en cas de détérioration ou de dysfonctionnement, ainsi qu'avant un changement de place ou un nettoyage, et débranchez la prise secteur.
- Évitez que de l'eau pénètre dans le destructeur de documents. Ne plongez ni les câbles secteur ni la fiche secteur dans l'eau. Ne touchez jamais la fiche secteur lorsque vous avez les mains mouillées.
- Ne tirez jamais sur le câble pour débrancher la fiche de la prise secteur, tenez toujours la fiche.

2 Utilisation conforme, garantie

Retirez le conteneur de matériau découpé et consultez la plaque signalétique de la tête de coupe (voir point 4 vue générale) pour savoir pour quelle largeur de coupe et quelle tension du secteur votre destructeur de documents est conçu. Tenez compte des points correspondants dans la notice d'utilisation.

Le destructeur de document est conçu pour la destruction de documents papier. Vous pouvez, selon le type de coupe, procéder à la destruction de petites quantités des matériaux suivants:

Taille de coupe (mm)	4,5 x 30	1,9 x 15
Cartes de crédit	•	•
CDs	•	

N'insérez pas ce matériau par le support Autofeed.

Le mécanisme de coupe, robuste, résiste aux agrafes et aux trombones. Otez impérativement les agrafes des documents lors de l'utilisation du dispositif d'alimentation automatique.

La durée de garantie du destructeur de documents est de 3 ans. HSM accorde une garantie spéciale (HSM Lifetime Warranty), indépendante de la garantie, sur les cylindres de coupe en acier fabriqués d'une seule pièce des destructeurs de documents, pendant toute la durée de vie de l'appareil. Les destructeurs de documents de largeur de coupe 0,78 x 11 mm ne sont pas concernés par cette prescription. L'usure ou les dommages causés par toute utilisation impropre, ou par des interventions d'un tiers ne sont ni couverts par la responsabilité du fabricant, ni par la prestation de garantie. Les rouleaux d'alimentation du bac de papier sont des pièces d'usure.

HSM garantit la livraison de pièces détachées jusqu'à 10 ans après la fin de la production de ce modèle.

3 Vue générale

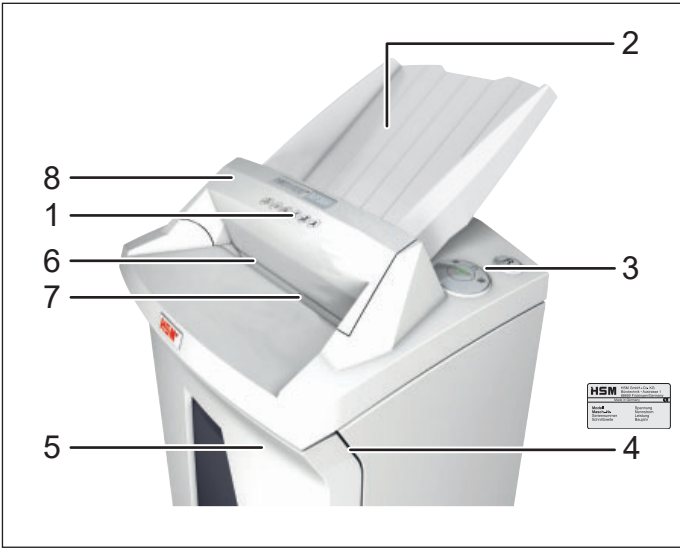

- 1 Recommandations de sécurité
- 2 Support Autofeed
- 3 Unité de commande et d'affichage
- 4 Plaque signalétique
- 5 Collecteur
- 6 Orifice d'alimentation
- 7 Cellule photoélectrique
- 8 Dispositif de sécurité

Éléments de commande et d'affichage

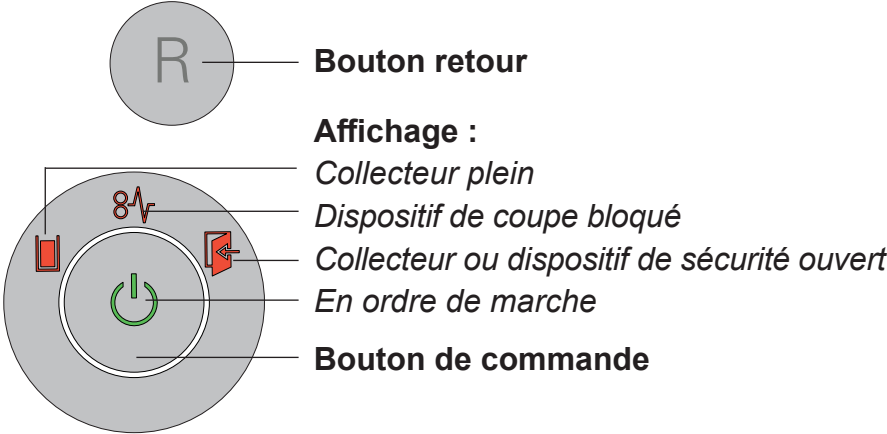

4 Mise en service



AVERTISSEMENT

Dangers résultant de la tension du secteur !



Une mauvaise utilisation de la machine peut entraîner une électrocution.

- Utilisez l'appareil uniquement à l'intérieur, dans des pièces sans humidité. Ne l'utilisez jamais dans des pièces humides ou sous la pluie.
- Gardez l'appareil, la fiche secteur et le câble secteur éloigné de tout feu et de surfaces chaudes. Veillez à ce que rien n'obstrue les fentes d'aération et à ce que l'appareil respecte une distance minimum de 5 cm du mur ou des meubles.
- Assurez-vous que la prise secteur est accessible.
- Vérifiez avant de brancher la prise secteur que la tension et la fréquence de votre réseau électrique correspondent aux indications de la plaque signalétique.

Montez le support Autofeed :

- Faites basculer le dispositif de sécurité vers l'avant.
- Le support est emballé séparément.



Placez le support dans le guidage et appuyez vers le bas jusqu'à ce qu'il s'enclenche.

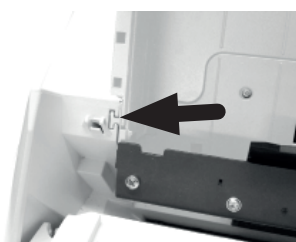

Pour fixer le support, appuyez sur les taquets d'encliquetage du support à gauche et à droite vers l'extérieur.

- Rabattez le dispositif de sécurité vers l'arrière.
- Raccordez le câble secteur fourni à l'arrière du destructeur de documents et branchez la prise secteur à une prise correctement installée.

5 Manipulation

Mise en marche

- Mettre le commutateur principal sur le revers du destructeur de documents sur la pos. « I ».
- Appuyez sur le bouton de commande.
- Le voyant « en ordre de marche » s'allume.

Destruction de documents

Vous pouvez détruire des documents soit en les plaçant directement dans l'orifice d'alimentation soit en utilisant l'insertion automatique. Pendant le traitement par lot de l'alimentation automatique, il est possible d'introduire manuellement du papier ou des CD.

1. Placer le papier directement dans l'orifice d'alimentation



La cellule photoélectrique lance automatiquement le dispositif de coupe lors de l'introduction de documents.

- 2 s après que la cellule photoélectrique de l'ouverture d'introduction

de papier est de nouveau libre, le dispositif de coupe se met automatiquement à l'arrêt et le destructeur de documents se met en veille.

2. Insérer le papier automatiquement en utilisant le support Autofeed

Le destructeur de documents est équipé d'un dispositif d'alimentation automatique (Autofeed) qui peut contenir jusqu'à 300 feuilles de papier. Après avoir démarré le bloc de coupe par activation du mode permanent ou par introduction d'une feuille de papier dans la fente d'introduction, les feuilles qui se trouvent dans le support Autofeed sont entraînées les unes après les autres. Une fois la destruction terminée, le destructeur de documents est de nouveau prêt à fonctionner.



AVERTISSEMENT Danger de blessure.



Les rouleaux d'alimentation du bac de papier continuent à tourner pendant le cycle de destruction même si le couvercle est ouvert. Tenez cheveux longs, vêtements lâches, cravates, écharpes, colliers, bracelets, etc. éloignés des rouleaux.



Placez la pile de papier (max. 300 feuilles, 80 g/m²) dans le support Autofeed.

ATTENTION: les documents doivent être exempts d'agrafes et de trombones.

- Démarrez la procédure de destruction. Vous pouvez procéder selon deux méthodes différentes :
 - a) Appuyez sur le bouton de commande pendant 4 secondes.**
Vous activez ainsi le mode permanent.
 - Le bloc de coupe et le support Autofeed démarrent. Le papier est introduit dans le bloc de coupe.
2 minutes après la destruction de toutes les feuilles provenant du support Autofeed, l'entraînement s'arrête et le destructeur de documents est de nouveau en ordre de marche.
Annulation prématurée : Appuyez sur le bouton de commande.
 - b) Insérez une feuille de papier directement dans la fente d'introduction.**
 - Le bloc de coupe et le support Autofeed démarrent. Le papier est introduit dans le bloc de coupe.
2 secondes après la destruction de toutes les feuilles provenant du support Autofeed, l'entraînement s'arrête et le destructeur de documents est de nouveau en ordre de marche.

Destruction de CD et cartes de crédit

CD uniquement en largeur de coupe 4,5 x 30 mm, cartes de crédit uniquement en largeurs de coupe 4,5 x 30 mm et 1,9 x 15 mm



AVERTISSEMENT

Danger de blessure par éclats !

Selon le type de matériau, la destruction des CD peut entraîner la projection d'éclats hors du bloc de coupe. Ces éclats pourraient blesser vos yeux.



- C'est pourquoi vous devez porter des lunettes de protection.
- N'entrez qu'un CD/DVD ou une carte à la fois au milieu de l'orifice d'alimentation. N'effectuez pas l'alimentation de ces matériaux par le support Autofeed.



Remarque :

Afin de trier les différentes sortes de matériaux détruits, vous pouvez utiliser le sac pour CD fourni à la livraison pour les machines à largeur de coupe de 4,5 x 30 mm.

Protégez l'environnement et recyclez séparément les différents matériaux.

Mise hors circuit

- Appuyez sur le bouton de commande.
- Le voyant « en ordre de marche » s'éteint.
- Mettre le commutateur principal sur le revers du destructeur de documents sur la pos. „0“.

Autres modes de fonctionnement

• Mode permanent

Utilisation : Destruction de grandes quantités de papier

Fonction : Le dispositif de coupe fonctionne en continu.

Si aucun matériau n'est introduit après 2 minutes, le dispositif de coupe se met à l'arrêt et le destructeur de documents se met en veille.

Démarrage : Appuyez sur la touche Marche/Arrêt pendant au moins 4 secondes.

Annulation prématurée : Appuyez sur la touche Marche/Arrêt.



• Mode de veille

Fonction : Tous les consommateurs de courant inutiles sont automatiquement mis à l'arrêt 2 minutes après la dernière introduction de documents.

L'affichage « en ordre de marche » s'éteint brièvement à intervalles réguliers.

Le destructeur de documents fonctionne de manière autonome lors de l'introduction de documents.

6 Elimination de défauts

Affichage	Panne	Elimination des pannes
-	Le moteur tourne en permanence sans prendre de papier du chargeur.	Bourrage du chargeur de l'alimentation automatique Des agrafes et des trombones dans la pile de papier en sont souvent la cause. <ul style="list-style-type: none"> Retirez les attaches du papier et réinsérez la pile.
 Allumage ininterrompu	Bourrage papier	Vous avez introduit trop de papier à la fois. <ul style="list-style-type: none"> Le dispositif de coupe fonctionne en sens inverse pendant quelques secondes, puis expulse le papier. Appuyez si nécessaire sur le bouton retour « R » pour enlever la pile de papier. Retirez la moitié de la pile de papier. Introduisez les documents les uns après les autres.
	Le moteur ne tourne pas.	<ul style="list-style-type: none"> Le bourrage dans le chargeur d'alimentation automatique dure plus de 2 minutes. Résolution de l'erreur voir ci-dessus. Si le moteur tourne en permanence, car la cellule photoélectrique dans la fente d'introduction est constamment interrompue par des particules de papier ou de la poussière p. ex., il est arrêté au bout de 60 minutes.
	Surcharge	<ul style="list-style-type: none"> Le moteur a subi une surcharge. Laisser refroidir le destructeur de documents pendant 15 à 20 minutes avant de le mettre à nouveau en service.
Témoin clignotant	Affichage des erreurs générales	<ul style="list-style-type: none"> Une erreur est survenue pendant la destruction du papier. Retirez le papier de la fente d'alimentation, de sorte que la cellule photoélectrique soit libre.
	Collecteur plein	<ul style="list-style-type: none"> Videz le collecteur. <p>Remarque Si vous appuyez brièvement sur le bouton retour avant le retrait du conteneur, une partie du matériel découpé est ramenée dans le dispositif de coupe et ne tombe pas à l'intérieur du destructeur de documents.</p>
	Collecteur ou dispositif de sécurité ouvert	<ul style="list-style-type: none"> Positionnez correctement le collecteur dans le compartiment inférieur. Rabattez le dispositif de sécurité vers l'arrière.

7 Entretien et maintenance



AVERTISSEMENT

Dangers résultant de la tension du secteur !



Une mauvaise utilisation de la machine peut entraîner une électrocution.



Éteignez le destructeur de documents et débranchez la prise secteur avant de changer le destructeur de place ou de le nettoyer.



Les travaux d'entretien liés au retrait de caches du bâti ne doivent être effectués que par le service après-vente HSM et les techniciens de maintenance

de nos partenaires agréés. Pour les adresses du service clientèle, voir page 248.

Nettoyez le destructeur de documents uniquement avec un chiffon doux et une solution savonneuse non corrosive. Veiller à ce que l'eau ne pénètre pas dans l'appareil.



Huilez le dispositif de coupe en cas de diminution du rendement de coupe, d'apparition de bruits ou à chaque fois que

vous videz le collecteur. Utilisez uniquement de l'huile spéciale pour bloc de coupe HSM :

- Vaporisez l'huile spéciale sur toute la largeur des cylindres de coupe par l'alimentation papier.
- Laissez le dispositif de coupe fonctionner sans papier pendant env. 10 s en mode permanent.
- Poussière de papier et particules sont ainsi éliminées.

Si le bloc de coupe n'est plus alimenté correctement en papier provenant du support Autofeed, les rouleaux d'alimentation sont usés et doivent être remplacés. Nous vous proposons à cet effet un kit de rem-

placement. Veuillez contacter notre service après-vente.

8 Traitement des déchets / recyclage



Les anciens appareils électriques et électroniques contiennent de nombreux matériaux précieux, mais aussi des substances

nocives qui étaient nécessaires au fonctionnement et à la sécurité. En cas de manipulation ou d'élimination incorrectes, ces substances peuvent être dangereuses pour la santé et l'environnement. Ne jetez jamais les anciens appareils avec les ordures ménagères. Respectez les directives actuelles en vigueur et apportez vos anciens appareils électriques et électroniques aux points de collecte afin qu'ils puissent être recyclés. Veillez également à ce que les matériaux d'emballage soient traités et recyclés dans le respect de l'environnement.

9 Ampleur de la livraison

- Destructeur de documents emballé dans un carton
- Câble de raccordement secteur
- 5 sacs pour découpures
- 1 sac pour CD pour les machines à largeur de coupe 4,5 x 30 mm
- 1 bouteille d'huile spéciale pour le bloc de découpage 50 ml
- Notice d'utilisation

Accessoires (non compris dans la livraison)

- 10 sacs à particules
n° de commande 1.661.995.150
- Huile spéciale pour bloc de coupe (250 ml), n° de commande 1.235.997.403

Pour les adresses du service clientèle, voir page 248.

10 Caractéristiques techniques

Type de coupe	Coupe en particules		
Largeur de coupe (mm)	4,5 x 30	1,9 x 15	0,78 x 11
Degré de sécurité DIN 66399	P-4 / O-3 / T-4 / E-3 F-1	P-5 / T-5 / E-4 / F-2	P-6 / F-3
Rendement de coupe* (feuille), DIN A4	70 g/m ² 80 g/m ²	14 - 16 12 - 14	9 - 11 8 - 10
Poids	19,6 kg	19,4 kg	
Vitesse de coupe	65 mm/s		
Largeur d'introduction	240 mm		
Branchement	220 - 240 V / 50 Hz	110 V - 120 V / 60 Hz	220 V / 60 Hz
Puissance consommée avec nbre max. de feuilles	610 W		
Consommation d'énergie en mode opérationnel	< 2 Wh		
Mode de fonctionnement	Fonctionnement permanent		
Conditions ambiantes d'utilisation : Température Humidité relative de l'air Hauteur au-dessus NN	-10 °C à +25 °C max. 90 %, sans condensation max. 2 000 m		
Dimensions L x P x H (mm)	395 x 381 x 740		
Volume du collecteur	35 l		
Niveau sonore (Marche à vide)	56 dB(A)		
Niveau de puissance acoustique pondéré A (LWAd en marche à vide)	68,3 dB		

* Nombre de feuilles max. (format A4, 70 g/m² ou 80 g/m²), introduites en longueur, qui sont déchiquetées en un passage. La mesure des données de rendement s'effectue avec un bloc de coupe neuf, huilé et moteur à froid. Une tension inférieure du secteur ou une autre fréquence du secteur que celles indiquées peuvent entraîner une diminution de la puissance de coupe et une augmentation du bruit pendant le fonctionnement. Selon la structure et les propriétés du papier et selon la manière d'introduire les feuilles, la puissance peut varier.



Le destructeur de documents respecte les directives d'harmonisation en vigueur dans l'Union Européenne :

- Directive basse tension 2014/35/UE
- Directive CEM 2014/30/UE
- Directive LdSD 2011/65/UE

La déclaration de conformité UE est disponible sur demande auprès du fabricant.

1 Spiegazione dei simboli e delle avvertenze per la sicurezza

Le avvertenze e gli avvisi per la sicurezza definiscono situazioni in cui possono verificarsi danni a persone o cose indicando le misure per prevenire i rischi.

Il simbolo di pericolo  con la parola chiave **AVVERTENZA** e il testo evidenziato in colore grigio avvisano del pericolo di lesioni gravi o mortali.

ATTENZIONE

richiama l'attenzione su possibili danni materiali.

Nota

definisce informazioni per un funzionamento effettivo della macchina senza rischio di pericolo.

Avvertenze per la sicurezza



Prima della messa in funzione della macchina, leggere le istruzioni per l'uso, conservare per poterle consultare in seguito e consegnare agli altri utenti.

Osservare tutte le avvertenze per la sicurezza applicate sul distruggidocumenti!



Pericolo di lesioni a causa di lame affilate.

Non intervenire mai nella fessura dell'alimentazione della carta.

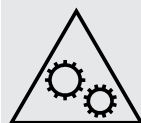

Pericolo di lesioni da trasciamento!

In prossimità dell'apertura dell'alimentazione della carta è indispensabile prendere le dovute precauzioni affinché capelli sciolti, lembi di vestuario, cravatte, sciarpe, collane, braccialetti ecc. non vengano agganciati. Non distruggere materiali che tendono ad avvolgersi, quali nastri, corde, film in plastica ecc.



Pericoli per bambini e altre persone!



La macchina non deve essere utilizzata da persone (compresi bambini sotto i 14 anni) con ridotte capacità fisiche, sensoriali o mentali oppure prive della necessaria esperienza e/o competenza, a meno che esse non siano sotto la supervisione di una persona responsabile per la loro sicurezza o abbiano ricevuto da questa disposizioni sull'uso dell'apparecchio. Controllare sempre che i bambini non giochino con l'apparecchio.

Non lasciare mai il distruggidocumenti incustodito mentre è ancora acceso.

Pericolo dovuto a scossa elettrica**Tensione di rete pericolosa!**

L'uso improprio della macchina può causare scosse elettriche.

- Controllare regolarmente che apparecchio e cavo non siano danneggiati.

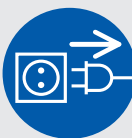

Spegnere il distruggidocumenti se danneggiato o se non funziona correttamente, nonché in caso di cambio di posto o

durante la pulizia, ed estrarre la spina di rete.

- Evitare penetrazioni d'acqua nel distruggidocumenti. Non immergere mai il cavo e la spina di rete in acqua. Non toccare mai la spina di rete con le mani umide.
- Staccare sempre la spina di rete dalla presa afferrando la stessa e mai tirando il cavo di alimentazione.

2 Norme d'uso, garanzia

Estrarre il contenitore per cascame e controllare sulla targhetta posta sulla testa di taglio (vedi punto 4 Panoramica) la larghezza di taglio e la tensione di rete indicate per il distruggidocumenti. Osservare le relative istruzioni riportate nel manuale d'uso.

Il distruggidocumenti è concepito per la distruzione della carta. In base al tipo di taglio è possibile inoltre distruggere piccole quantità dei seguenti materiali:

Grandezza di taglio (mm)	4,5 x 30	1,9 x 15
Carte di credito	•	•
CD	•	

Non introdurre questo materiale attraverso il vassoio dell'alimentatore automatico. Il robusto utensile da taglio può ridurre in frammenti senza problemi anche punti metallici e graffette. Solamente durante l'impiego del dispositivo automatico di alimentazione è vietato introdurre carta contenente graffette.

I distruggidocumenti sono coperti da garanzia per 3 anni. Per gli alberi da taglio completamente in acciaio dei distruggidocumenti è valida una garanzia indipendente dalla garanzia principale riferita all'intera vita utile dell'apparecchio (HSM Lifetime Warranty). Sono esclusi i distruggidocumenti con larghezza di taglio di 0,78x11 mm. Usura, danni derivanti da un uso non corretto o interventi da parte di terzi non sono né coperti da garanzia, né in garanzia. I rulli del meccanismo di inserimento del cassetto della carta sono soggetti a usura.

HSM garantisce la consegna di pezzi di ricambio fino a 10 anni dall'uscita di produzione del presente modello.

3 Panoramica



- 1 Avvertenze per la sicurezza
- 2 Vassoio dell'alimentatore automatico
- 3 Unità di comando e visualizzazione
- 4 Targhetta
- 5 Contenitore per materiali di taglio
- 6 Apertura di alimentazione
- 7 Fotocellula
- 8 Elemento di sicurezza

Elementi di comando e visualizzazione



Tasto di inversione

Messaggi:

Contenitore pieno

Meccanismo di taglio bloccato

Contenitore o elemento di sicurezza aperto

Pronto per il funzionamento

Tastiera di comando

4 Messa in funzione



AVVERTENZA
*Tensione di rete
pericolosa!*



L'uso improprio della macchina può causare scosse elettriche.

- Utilizzare l'apparecchio esclusivamente in ambienti interni asciutti. Non azionarlo mai in ambienti umidi o sotto la pioggia.
- Tenere l'apparecchio, la spina di rete e il cavo di rete lontani da fiamme libere e superfici incandescenti. Le feritoie di ventilazione non devono essere coperte e deve essere mantenuta una distanza min di 5 cm dalla parete o da mobili.
- Assicurarsi che la spina di rete sia facilmente accessibile.
- Prima di inserire la spina di rete, assicurarsi che i dati della tensione e della frequenza della vostra rete elettrica coincidano con quelli indicati sulla targhetta.

Per montare il vassoio dell'alimentatore automatico:

- Portare l'elemento di sicurezza in avanti.
- Il vassoio è imballato separatamente in una scatola.



Inserire il vassoio nella guida e premere verso il basso fino a farlo innestare.

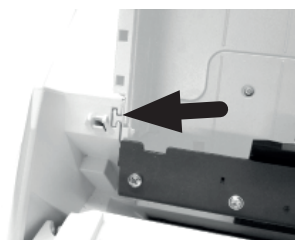

Per fissare il vassoio, premere verso l'esterno le rispettive linguette di arresto posizionate a sinistra e a destra.

- Riportare indietro l'elemento di sicurezza.
- Collegare il cavo di alimentazione in dotazione sul lato posteriore del distruggidocumenti e inserire la spina di rete in una presa installata correttamente.

5 Messa in esercizio

Accensione del distruggidocumenti

- Interruttore della rete sul rovescio del distruggidocumenti su "I".
- Premere la tastiera di comando.
- Il messaggio "Pronto per il funzionamento" è acceso.

Distruzione della carta

È possibile distruggere la carta inserendola direttamente nell'apertura di alimentazione o utilizzando la funzione di caricamento automatico. Durante il trattamento di pile ad alimentazione automatica è possibile inserire manualmente carta o CD.

1. Inserimento diretto della carta nell'apertura di alimentazione



Quando si introduce la carta, la fotocellula del meccanismo di taglio si avvia automaticamente.

- 2 secondi dopo che la fotocellula è di nuovo libera nell'apertura

dell'alimentazione della carta, il meccanismo di taglio viene spento automaticamente e il distruggidocumenti passa alla modalità Pronto per il funzionamento.

2. Inserimento automatico della carta attraverso il vassoio dell'alimentatore automatico

Il distruggidocumenti è equipaggiato con un dispositivo automatico di alimentazione (Auto-feed) che consente di collocare fino a un massimo di 300 fogli di carta. Dopo l'avvio dell'utensile da taglio in seguito all'attivazione della modalità di funzionamento continuo o all'introduzione di un singolo foglio di carta nell'asola di alimentazione, i fogli disposti sul vassoio dell'alimentatore automatico vengono inseriti singolarmente. Alla fine del processo

di distruzione della carta, il distruggidocumenti è di nuovo pronto per l'uso.



AVVERTENZA

Pericolo di lesioni.



I rulli del meccanismo di alimentazione presenti nel cassetto della carta sono sempre in funzione durante il processo di distruzione anche quando il coperchio è aperto. Non indossare indumenti ampi, cravatte, sciarpe, collane e braccialetti, né tenere i capelli lunghi sciolti nell'area dei rulli del meccanismo di alimentazione.



Inserire la pila di carta da distruggere (max 300 fogli, 80 g/m²) nel vassoio dell'alimentatore automatico.

ATTENZIONE: I fogli non devono contenere punti metallici o graffette.

- Avviare il processo di distruzione della carta. Sono disponibili due modalità:
 - a) Premere la tastiera di comando per 4 secondi.**
In tal modo viene selezionata la modalità di funzionamento continuo.
 - Avviare l'utensile da taglio e l'azionamento dell'alimentatore automatico. La carta viene inserita nell'utensile da taglio. Due minuti dopo la distruzione di tutti i fogli di carta presenti nel vassoio dell'alimentatore automatico, l'azionamento si disattiva e il distruggidocumenti è di nuovo pronto per il funzionamento. Interruzione anticipata: premere il tasto di comando.
 - b) Inserire un foglio di carta direttamente nell'asola di alimentazione.**
 - Avviare l'utensile da taglio e l'azionamento dell'alimentatore automatico. La carta viene inserita nell'utensile da taglio. Due minuti dopo la distruzione di tutti i fogli di carta presenti nel vassoio dell'alimentatore automatico, l'azionamento si disattiva e il distruggidocumenti è di nuovo pronto per il funzionamento.

Sminuzzamento di CD e carte di credito

CD solamente con dimensioni di taglio di 4,5x30 mm, carte di credito solamente con dimensioni di taglio di 4,5x30 mm e 1,9x15 mm



AVVERTENZA

Pericolo di lesioni dovuto a schegge!



A seconda del tipo di materiale, durante la distruzione di CD, dall'utensile da taglio possono schizzare fuori schegge che possono ferire gli occhi.

- Indossare pertanto occhiali di protezione.
- Inserire di volta in volta solo un CD/DVD o una scheda al centro dell'apertura di alimentazione. Non inserire questi materiali attraverso il vassoio dell'alimentatore automatico.



Nota:

Per una separazione differenziata del materiale sminuzzato, nei modelli con dimensione di taglio di 4,5 x 30 mm è possibile inserire il sacchetto per CD in dotazione.

Rispettare l'ambiente e smaltire i diversi materiali separatamente.

Spegnimento del distruggidocumenti

- Premere la tastiera di comando.
- Il messaggio "Pronto per il funzionamento" si spegne.
- Interruttore della rete sul rovescio del distruggidocumenti su „0“.

Ulteriori modalità di funzionamento

• Modalità permanente

Impiego: distruzione di grandi quantità di carta

Funzione: il meccanismo di taglio procede ininterrottamente.

Se per 2 minuti non viene alimentato materiale, il meccanismo di taglio si spegne e il distruggidocumenti diviene pronto per il funzionamento.

Avvio: premere il tasto On/Off per almeno 4 secondi.



Interruzione anticipata: premere il tasto On/Off.

• Modalità stand-by

Funzione: 2 minuti dopo l'ultimo inserimento della carta, tutte le utenze non necessarie vengono spente automaticamente.

Il messaggio „Pronto per il funzionamento“ si spegne brevemente ad intervalli regolari. Durante l'alimentazione della carta il distruggidocumenti comincia ad avviarsi automaticamente.

6 Eliminazione dei disturbi

Indicazione	Disturbo	Eliminazione dei disturbi
-	Il motore è costantemente in funzione senza che la carta venga prelevata dal caricatore.	Inceppamento della carta nel caricatore ad alimentazione automatica Spesso la causa del problema è la presenza di punti metallici o graffette nella pila di carta. <ul style="list-style-type: none"> • Rimuovere le graffette dalla carta e inserire di nuovo la pila.
 Luce continua	Blocco carta sovraccarico	È stata introdotta troppa carta in una volta sola. <ul style="list-style-type: none"> ➤ Il meccanismo di taglio indietreggia per alcuni secondi e spinge fuori la carta. • Per rimuovere la pila di carta, premere eventualmente anche il tasto di inversione "R". • Dimezzare la pila di carta. • Immettere la carta in successione.
	Il motore non funziona.	<ul style="list-style-type: none"> ➤ Nel magazzino ad alimentazione automatica la pila di carta persiste per più di 2 minuti. Per l'eliminazione del guasto vedi sopra. ➤ Se il motore è continuamente in funzione, poiché ad esempio la cella fotoelettrica nell'asola di alimentazione è continuamente interrotta da particelle di carta o polvere, esso viene disattivato dopo 60 minuti.
	Sovraccarico	<ul style="list-style-type: none"> • Il motore è stato sovraccaricato. Prima di una nuova messa in funzione fare raffreddare il distruggidocumenti per ca. 15 – 20 min.
Spia intermittente	Indicazioni generali di guasto	<ul style="list-style-type: none"> • Durante la distruzione della carta si è verificato un errore. Estrarre la carta dalla fessura di inserimento in modo che la cella fotoelettrica sia libera.
	Contenitore per materiali di taglio pieno	<ul style="list-style-type: none"> • Svuotare il contenitore per materiali di taglio. <p>Nota Se prima dell'asportazione del contenitore viene premuto brevemente il tasto di inversione, una parte del materiale di taglio viene riportato nel meccanismo di taglio e non cade all'interno del distruggidocumenti.</p>
	Contenitore o elemento di sicurezza aperto	<ul style="list-style-type: none"> • Posizionare il contenitore per materiali di taglio nell'armadio inferiore correttamente. • Portare indietro l'elemento di sicurezza.

7 Pulizia e cura



AVVERTENZA
Tensione di rete
pericolosa!



L'uso improprio della macchina può causare scosse elettriche.

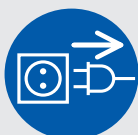

Prima di cambiarlo di posto o prima di effettuarne la pulizia, spegnere il distruggidocumenti e scollegare la spina di rete.



I lavori di assistenza legati alla rimozione delle coperture del corpo macchina devono essere eseguiti unicamente dal servizio di assistenza clienti HSM e dai tecnici del servizio di assistenza dei nostri partner autorizzati. Per gli indirizzi di servizio assistenza clienti, vedere pagina 248.

Pulire il distruggidocumenti solo con un panno morbido e una soluzione delicata di acqua saponata. Durante questa operazione non deve penetrare acqua nell'apparecchio.



Applicare uno strato d'olio al meccanismo di taglio in caso di riduzione delle prestazioni di taglio oppure dopo ogni svuotamento del contenitore per materiali di taglio.

A tal fine utilizzare solo olio speciale per il blocco di taglio di HSM:

- Spruzzare l'olio speciale attraverso l'alimentazione della carta su tutta la lunghezza degli alberi da taglio.
 - Far scorrere l'utensile da taglio senza inserire la carta per ca. 10 sec. nella modalità permanente.
- La polvere e le particelle di carta si staccano.

Se non è più possibile inserire in modo sicuro la carta disposta sul vassoio dell'alimentatore automatico nell'utensile da taglio, i rulli del meccanismo di alimentazione

sono usurati e devono essere sostituiti. In tal caso HSM mette a disposizione un kit di sostituzione. Contattare il Servizio Assistenza Clienti di HSM.

8 Smaltimento / Riciclaggio

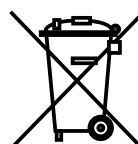

Gli apparecchi elettrici ed elettronici usati contengono ancora una molteplicità di materiali preziosi, ma in parte anche sostanze nocive che erano necessarie al funzionamento e alla sicurezza

dell'apparecchio. Se queste sostanze vengono smaltite o impiegate in modo non conforme potrebbero rappresentare un pericolo per la salute dell'uomo e l'ambiente. Non gettare mai gli apparecchi usati nei rifiuti generici. Osservare le disposizioni attualmente vigenti e utilizzare centri di raccolta per la restituzione e il riciclaggio degli apparecchi elettrici ed elettronici usati. Smaltire anche tutti i materiali da imballaggio conformemente alle norme di protezione dell'ambiente.

9 Fornitura

- Apparecchio imballato in cartone
- Cavo di alimentazione
- 5 sacchi di raccolta
- 1 sacchetto per CD per distruggidocumenti con larghezza di taglio di 4,5x30 mm
- 1 bottiglia di olio speciale da taglio (50 ml)
- Manuale operativo

Accessori (non inclusi nella consegna)

- 10 sacchetti per il materiale sminuzzato
N. ordine 1.661.995.150
- Olio speciale per il blocco di taglio (250 ml)
N. ordine 1.235.997.403

Per gli indirizzi di servizio assistenza clienti vedere pagina 248.

10 Dati tecnici

Tipo di taglio		Taglio a frammenti		
Dimensioni di taglio (mm)		4,5 x 30	1,9 x 15	0,78 x 11
Classe di sicurezza DIN 66399		P-4 / O-3 / T-4 / E-3 F-1	P-5 / T-5 / E-4 / F-2	P-6 / F-3
Prestazioni di taglio* (foglio) DIN A4	70 g/m ²	14 - 16	9 - 11	7
	80 g/m ²	12 - 14	8 - 10	6
Peso		19,6 kg	19,4 kg	
Velocità di taglio		65 mm/s		
Larghezza per l'immissione		240 mm		
Collegamento		220 - 240 V / 50 Hz	110 V - 120 V / 60 Hz	220 V / 60 Hz
Potenza assorbita con numero di fogli max		610 W		
Consumo energetico in stand-by		< 2 Wh		
Modalità di funzionamento		Funzionamento continuo		
Condizioni ambientali in funzionamento: temperatura umidità dell'aria relativa Altezza sopra il l.d.m		da -10°C a +25°C max 90 %, senza condensa max 2000 m		
Dimensioni L x P x A (mm)		395 x 381 x 740		
Volume del contenitore per materiali di taglio		35 l		
Livello di pressione acustica di emissione (corsa a vuoto)		56 dB(A)		
Livello di potenza sonora valutato A (LWAd con funzionamento a vuoto)		68,3 dB		

* Il numero massimo di fogli (DIN A4, 70 g/m² e 80 g/m²), introdotti longitudinalmente che vengono tagliati in un unico passaggio. I dati di potenza indicati vengono calcolati utilizzando un utensile da taglio nuovo, lubrificato e a motore freddo, e si riscalda a una tensione di 230 V / 50 Hz o di 120 V / 60 Hz. Una tensione di rete più debole o una frequenza di rete diversa da quella indicata possono determinare una riduzione della capacità di taglio e un aumento dei rumori di scorrimento. La capacità di taglio può variare a seconda della struttura e delle caratteristiche della carta e dal tipo di immissione.



Il distruggidocumenti è conforme alle rispettive norme armonizzate stabilite dall'Unione Europea:

- Direttiva Bassa Tensione 2014/35/UE
- Direttiva CEM 2014/30/UE
- Direttiva RoHS 2011/65/UE

La dichiarazione di conformità UE può essere richiesta al produttore.

1 Explicación de símbolos e indicaciones de seguridad

Las indicaciones de seguridad y de advertencia señalan situaciones en las que se pueden producir daños personales o materiales, y apuntan las medidas que se han de tomar para evitar el peligro.

El símbolo de peligro  con la palabra **ADVERTENCIA** y texto sobre fondo gris le advierte sobre un peligro que puede provocar graves lesiones e incluso la muerte.

ATENCIÓN

advierte de posibles daños materiales.

Nota

Proporciona información útil para un eficaz funcionamiento de la máquina sin que se corra peligro de que se produzcan daños.

Indicaciones de seguridad



Antes de poner en marcha la máquina, lea las instrucciones de servicio, téngalas siempre a mano para poder consultarlas en cualquier momento y entréguelas a los otros usuarios.

Observe todas las indicaciones de seguridad que figuran en la destructora!



¡Peligro de sufrir lesiones con el filo de la cuchilla!

No toque nunca la ranura por la que se introduce el papel.



¡Peligro de sufrir lesiones por quedarse enganchado en la máquina!

Evite que el cabello largo, la ropa holgada, corbatas, bufandas, cadenas, pulseras, etc. queden en el área de la abertura de la alimentación de papel. No introduzca en la máquina ningún material susceptible de formar bucles, como cintas, cordeles, etc.



Peligros para niños y adultos.



Las personas (inclusive menores de 14 años) con capacidades físicas, sensoriales o mentales limitadas o sin la experiencia y/o sin el conocimiento necesarios no pueden utilizar la máquina, a no ser que cuenten con la supervisión de una persona responsable de la seguridad o que reciban instrucciones sobre cómo utilizar el aparato. Los menores no deben dejarse sin vigilancia para evitar que jueguen con el aparato.

No deje la destructora de documentos encendida sin vigilancia.

Daños por corriente eléctrica



Tensión de red peligrosa.

La manipulación errónea de la máquina puede provocar electrocución.

- Compruebe regularmente que el aparato y el cable no presenten daños.



Desconecte la destructora de documentos cuando detecte daños o un funcionamiento incorrecto y antes de cambiarla de lugar o de limpiarla, y desenchufe el conector de red.

- Evite que la destructora de documentos entre en contacto con agua. Sustituya el cable de red o el conector de red que haya entrado en contacto con agua. No agarre el conector de red con las manos húmedas.
- No desenchufe el conector de red tirando del cable de alimentación, sino agarrando el conector de red.

2 Uso conforme al previsto, garantía

Quite el depósito de material cortado y fíjese en la placa de características del cabezal de corte (véase la vista general del punto 4) para determinar el ancho de corte y la tensión de red de su destructora de documentos. Tenga en cuenta los puntos correspondientes de las instrucciones de servicio.

La destructora de documentos está concebida para destruir papel. Según sea el tipo de corte, se podrán además destruir pequeñas cantidades de los siguientes materiales:

Ancho de corte (mm)	4,5x30	1,9x15
Tarjetas de crédito	•	•
CDs	•	

No introduzca este material por la bandeja de alimentación automática.

El robusto mecanismo de corte es insensible a las grapas y a los clips. Solamente es necesario que el papel esté exento de grapas o clips en el caso de alimentación automática.

El período de garantía para la destructora de documentos es de 3 años. Sobre los cilindros de corte de acero macizo de las destructoras de documentos HSM se aplica una garantía durante toda la vida útil del aparato (HSM Lifetime Warranty). Una excepción son las destructoras de documentos con anchura de corte 0,78x11 mm. La garantía no cubre el desgaste ni los daños ocasionados por un uso inapropiado o por la intervención de terceras personas. Los rodillos de arrastre del cajetín de papel son piezas sometidas a desgaste.

HSM garantiza el envío de piezas de recambio hasta 10 años tras finalizar la producción de este modelo.

3 Vista general



- 1 Indicaciones de seguridad
- 2 Bandeja de alimentación automática
- 3 Unidad de mando e indicación
- 4 Placa de características
- 5 Depósito para recortes
- 6 Ranura de introducción
- 7 Barrera de luz
- 8 Elemento de seguridad

Elementos de mando e indicación

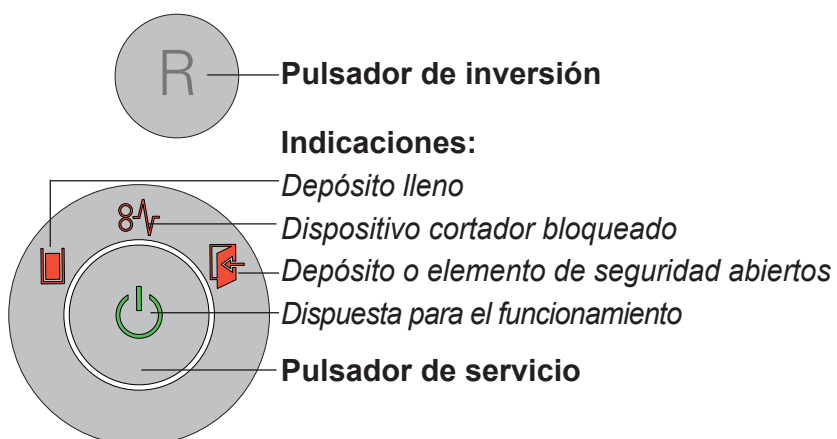

4 Primera puesta en marcha



ADVERTENCIA
*Tensión de red
peligrosa.*



La manipulación errónea de la máquina puede provocar electrocución.

- Utilice el aparato únicamente en interiores secos. No lo ponga en funcionamiento en entornos húmedos o expuesto a la lluvia.
- Mantenga el aparato, el conector de red y el cable de red alejados de llamas abiertas y de superficies calientes. Las ranuras de ventilación no deben estar obstruidas y debe mantenerse una distancia a la pared o a los muebles de como mínimo 5 cm.
- Preste atención a que el conector de red esté fácilmente accesible.
- Antes de enchufar el conector de red, compruebe que la tensión y la frecuencia de su red eléctrica coincidan con las indicaciones de la placa de características.

Montaje de la bandeja de alimentación automática:

- Abata el elemento de seguridad hacia delante.
- La bandeja viene embalada en una caja de cartón independiente.



Coloque la bandeja en la guía y presiónela hacia abajo hasta que encaje.

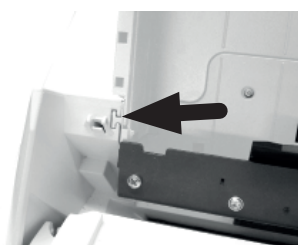

Para fijar la bandeja, empuje hacia fuera los talones de enganche a la derecha y a la izquierda.

- Vuelva a abatir el elemento de seguridad hacia atrás.
- Conecte el cable de red suministrado a la parte trasera de la destructora de documentos y enchúfelo en una toma correctamente instalada.

5 Manejo

Encender la destructora de documentos

- Poner el interruptor en el lado trasero de la destructora de documentos en "I".
- Pulse el pulsador de servicio.
- La indicación "Dispuesta para el funcionamiento" se enciende.

Destruir papel

Puede destruir el papel introduciéndolo directamente por la ranura de introducción o bien utilizando la alimentación automática. Mientras se procesa la pila de alimentación automática se pueden introducir manualmente papel o CDs.

1. Introducir el papel directamente en la ranura de introducción



Al realizar la alimentación de papel, la barrera de luz arranca automáticamente el dispositivo cortador.

- 2 s después de que la barrera de luz de la abertura para la ali-

mentación de papel vuelve a estar libre, el dispositivo cortador se desconecta automáticamente y la destructora de documentos estará en disponibilidad para el funcionamiento.

2. Introducir el papel a través de la bandeja de alimentación automática

La destructora de documentos está equipada con un dispositivo automático de alimentación (Autofeed) en el que caben hasta 300 hojas de papel. Cuando se pone en marcha el mecanismo de corte tras haber activado el modo continuo o tras haber introducido una sola hoja en la ranura, las hojas de la bandeja de alimentación automática son arrastradas una a una. Una vez destruidas las hojas, la destructora de documentos vuelve a estar lista para funcionar.



ADVERTENCIA ¡Peligro de sufrir lesiones!



Los rodillos de arrastre del cajetín de papel giran mientras se está destruyendo el papel, incluso aunque la tapa esté abierta. Impida que el pelo, ropa, corbatas, bufandas, collares, pulseras, etc. penetren en el área de los rodillos.



Coloque la pila de papel (máx. 300 hojas, 80 g/m²) en la bandeja de alimentación automática.

ATENCIÓN: El papel no debe contener grapas ni clips.

- Comience el proceso de destrucción del papel. Puede hacerlo de dos maneras:
 - a) Pulse la tecla de operación durante 4 segundos.**
Con ello se selecciona el modo continuo.
 - Ponga en marcha el mecanismo de corte y el accionamiento de alimentación automática. El papel se entrega al mecanismo de corte.
Transcurridos 2 minutos desde que se ha terminado de destruir todas las hojas, el accionamiento se apaga y la destructora de documentos vuelve a esta lista para el funcionamiento.
Interrupción: Pulse la tecla de operación.
 - b) Introduzca una hoja de papel directamente en la ranura de introducción.**
 - Ponga en marcha el mecanismo de corte y el accionamiento de alimentación automática. El papel se entrega al mecanismo de corte.
Transcurridos 2 segundos desde que se ha terminado de destruir todas las hojas, el accionamiento se apaga y la destructora de documentos vuelve a estar lista para el funcionamiento.

Trituración de CDs y tarjetas de crédito

CDs solo en un tamaño de corte de 4,5x30 mm, tarjetas de crédito solo en tamaños de corte de 4,5x30 mm y 1,9x15 mm



ADVERTENCIA

Tensión de red peligrosa.

Según el tipo de material, puede ocurrir que al destruir CDs salgan fragmentos disparados del mecanismo de corte y dañen los ojos.



- Por ello, lleve siempre gafas de protección.
- Introduzca solo un CD/DVD o solo una tarjeta por el centro de la ranura. No introduzca estos materiales en la bandeja de alimentación automática.



Nota:

Para separar correctamente el material cortado, en el caso de máquinas con un tamaño de corte de 4,5x30 mm se puede utilizar la bolsa para CDs suministrada.

Respete el medio ambiente y gestione los diferentes materiales por separado.

Apagar la destructora de documentos

- Pulse el pulsador de servicio.
- La indicación "Dispuesta para el funcionamiento" se apaga.
- Poner el interruptor en el lado trasero de la destructora de documentos en „0“.

Otros modos de funcionamiento

• Modo permanente

Aplicación: para destruir grandes cantidades de papel

Función: El mecanismo de corte está en marcha continua. Si no se introduce material durante 2 minutos, se apaga el mecanismo de corte y pasa a stand-by.

Inicio: pulse la tecla On/Off durante por lo menos 4 segundos.

Interrupción prematura: pulse la tecla On/Off.



• Modo stand-by

Función: 2 minutos después de la última alimentación de papel se desconectan automáticamente todos los consumidores innecesarios.

La indicación "Lista para el funcionamiento" se apaga periódicamente durante un breve periodo de tiempo.

Al realizar la alimentación de papel, la destructora de documentos arranca automáticamente.

6 Solución de averías

Indicación	Fallo	Solución
-	El motor funciona permanentemente sin tomar papel del depósito.	<p>Atasco de papel en el depósito de alimentación automática</p> <p>La causa suelen ser grapas o clips en la pila de papel.</p> <ul style="list-style-type: none"> • Quite las grapas del papel y vuelva a introducir la pila de papel.
 Luz constante	Atasco de papel	<p>Ha suministrado demasiado papel a la vez.</p> <ul style="list-style-type: none"> ➤ El dispositivo cortador funciona durante algunos segundos hacia atrás expulsando el papel. • Si fuese necesario, pulse el pulsador de inversión "R" para extraer la pila de papel. • Divida la pila de papel. • Introduzca el papel gradualmente.
	El motor no funciona.	<ul style="list-style-type: none"> ➤ El atasco de papel del depósito de alimentación automática dura ya más de 2 minutos. Para solucionar el problema, véase más arriba. ➤ El motor se apaga automáticamente tras 60 minutos cuando funciona ininterrumpidamente debido a que, p. ej., la célula fotoeléctrica de la ranura de entrada está interceptada permanentemente por partículas de papel o polvo.
	Sobrecarga	<ul style="list-style-type: none"> • El motor se ha sobrecargado. Antes de volver a poner en funcionamiento la destructora de documentos, deje que se enfríe entre 15 y 20 minutos.
Luz intermitente	Indicador general de avería	<ul style="list-style-type: none"> • Durante la destrucción de papel ha ocurrido un fallo. Saque el papel de la ranura de introducción de manera que la célula fotoeléctrica quede libre.
	Depósito para recortes lleno	<ul style="list-style-type: none"> • Vacíe el depósito para recortes. <p>Nota</p> <p>Si antes de retirar el depósito acciona brevemente el pulsador de inversión, una parte del material cortado vuelve al mecanismo de corte y no cae en el interior de la destructora de documentos.</p>
	Depósito o elemento de seguridad abiertos	<ul style="list-style-type: none"> • Coloque el depósito de recortes correctamente en el armario inferior. • Vuelva a abatir el elemento de seguridad hacia atrás.

7 Limpieza y mantenimiento



ADVERTENCIA

Tensión de red peligrosa.



La manipulación errónea de la máquina puede provocar electrocución.



Antes de cambiar de sitio o de limpiar la destructora de documentos, apáguela y desenchúfela de la toma de corriente.



Los trabajos de mantenimiento que involucren quitar las cubiertas de la carcasa sólo deben ser realizados por el servicio postventa de HSM o los técnicos

de servicio de nuestras partes contratantes. Para las direcciones de los servicios postventa, véase la página 248.

Utilice únicamente un paño suave y agua jabonosa suave para limpiar la destructora de documentos. No debe entrar nada de agua en la máquina.



Lubrique el mecanismo de corte cuando la potencia de corte disminuye, cuando se producen ruidos o después de vaciar el

depósito de material cortado. Para ello, utilice únicamente aceite especial para bloques de corte HSM:

- Inyecte el aceite especial por la apertura de entrada para papel en toda la anchura de los cilindros de corte.
- Deje que el mecanismo de corte funcione sin alimentación de papel en modo continuo durante aproximadamente 10 s.
- De esta forma se sueltan partículas y polvo de papel.

Si el papel de la bandeja de alimentación automática ya no se puede seguir alimentando de forma segura al mecanismo de corte, esto significa que los rodillos de

arrastre están gastados y se tienen que cambiar. Para ello le ofrecemos un kit de repuesto. Póngase en contacto con nuestro servicio postventa.

8 Eliminación / Reciclaje



Los aparatos eléctricos y electrónicos usados contienen un gran número de materiales valiosos, aunque también sustancias nocivas necesarias para el funcionamiento y seguridad del aparato.

En caso de manejo o eliminación incorrectos, estas sustancias pueden ser peligrosas para la salud de las personas y para el medio ambiente. No deseche los aparatos usados en la basura normal. Respete la normativa vigente en la actualidad y utilice los puntos de recogida para la devolución y gestión de aparatos eléctricos y electrónicos usados. Elimine todos los materiales de embalaje de forma respetuosa con el medio ambiente.

9 Volumen de suministro

- Destructor de documentos empaquetada en cartón
- Cable de conexión de red
- 5 sacos de plegado lateral
- 1 bolsa de CDs para máquinas con un ancho de corte de 4,5x30 mm
- 1 botella 50 ml de aceite especial para el bloque cortador
- Instrucciones de servicio

Accesorios (no incluido en el volumen de suministro)

- 10 sacos de plegado lateral
N.º de pedido 1.661.995.150
- Botella 250 ml de aceite especial para el bloque cortador
N.º de pedido 1.235.997.403

Para las direcciones de los servicios postventa véase la página 248.

10 Datos técnicos

Tipo de corte	Corte en partículas		
Tamaño de corte (mm)	4,5 x 30	1,9 x 15	0,78 x 11
Nivel de seguridad DIN 66399	P-4 / O-3 / T-4 / E-3 F-1	P-5 / T-5 / E-4 / F-2	P-6 / F-3
Potencia de corte* (hoja), DIN A4	70 g/m ² 80 g/m ²	14 - 16 12 - 14	9 - 11 8 - 10
Peso	19,6 kg	19,4 kg	
Velocidad de corte	65 mm/s		
Anchura de entrada	240 mm		
Conexión	220 - 240 V / 50 Hz	110 V - 120 V / 60 Hz	220 V / 60 Hz
Consumo de potencia con número máx. de hojas	610 W		
Consumo de energía en el modo de espera	< 2 Wh		
Modo de servicio	Funcionamiento continuo		
Condiciones ambientales durante el funcionamiento: Temperatura Humedad relativa del aire Altura sobre el nivel del mar	de -10 °C a +25 °C máx. 90 %, sin condensación máx. 2.000 m		
Medidas A x P x H (mm)	395 x 381 x 740		
Volumen del depósito para recortes	35 l		
Nivel de emisión de ruidos (Marcha en vacío)	56 dB(A)		
A- Nivel de potencia acústica evaluado (LWAd al ralentí)	68,3 dB		

* El número máximo de hojas (DIN A4, 70 g/m² y/o 80 g/m²), introducidas longitudinalmente, que se cortan de una pasada. Los datos de potencia suministrados se calculan con un mecanismo de corte nuevo y engrasado y con el motor en frío y corresponden a una tensión de 230 V / 50 Hz o 120 V / 60 Hz. Una tensión de red menor u otras frecuencias de red diferentes a las indicadas pueden dar lugar a una potencia de corte menor y al aumento del ruido durante el funcionamiento. La potencia de corte puede fluctuar también dependiendo de la estructura y las características del papel, así como de la manera de introducirlo.



La destructora de documentos cumple con las leyes de armonización pertinentes de la Unión Europea:

- Directiva sobre baja tensión 2014/35/UE
- Directiva CEM 2014/30/UE
- Directiva RoHS 2011/65/UE

Se puede solicitar al fabricante la declaración de conformidad de la UE.

1 Explicação dos símbolos e indicações de segurança

As indicações de segurança e as advertências sinalizam situações que podem dar origem a danos pessoais ou materiais e indicam as respectivas medidas a tomar de modo a evitar o perigo.

O símbolo de perigo  com a palavra-sinal **AVISO** acompanhado de um texto com fundo cinzento indica ferimentos graves ou potencialmente mortais.

NOTA

indica possíveis danos materiais.

Observação

sinaliza informações referentes a uma operação efectiva da máquina que não engloba quaisquer riscos.

Instruções de segurança



Antes da colocação em funcionamento da máquina, leia o manual de instruções, guarde-o para uma futura utilização e transmita-o aos demais utilizadores.

Respeite todas as indicações de segurança existentes na destruidora de documentos.



Perigo de ferimentos devido às lâminas afiadas!

Nunca toque na ranhura para a inserção de papel.



Perigo de ferimentos pela força de tracção do aparelho!



Cabelos compridos, peças soltas de roupa, gravatas, lenços e braceletes nunca devem ser aproximados da fenda de introdução do papel. Não pode ser introduzido na destruidora de documentos nenhum material que forma argolas, por exemplo, fitas, cordéis, películas de plástico, etc.

Perigos para crianças e outras pessoas!



A máquina não deve ser utilizada por pessoas (incluindo crianças com menos de 14 anos) com capacidade físicas, psicológicas, sensoriais ou mentais limitadas ou com falta de experiência e/ou falta de conhecimento, a não ser que sejam supervisionadas por uma pessoa responsável pela sua segurança ou caso tenham recebido instruções como operar o aparelho. As crianças devem ser supervisionadas para garantir que não brincam com o aparelho.

Não deixe a destruidora de documentos funcionar sem supervisão.

Riscos de origem eléctrica



Tensão de rede perigosa!

O manuseamento incorrecto da máquina pode causar um choque eléctrico.

- Verifique regularmente o aparelho e o cabo em relação a danos.

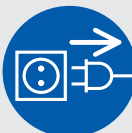

Em caso de danos ou de uma função não adequada, bem como antes da mudança de local, desligue a destruidora de documentos e retire a ficha eléctrica da tomada.

- Evite a penetração de água na destruidora de documentos. Nunca coloque o cabo de alimentação nem a ficha de rede na água. Nunca pegue na ficha eléctrica com as mãos húmidas.
- Nunca retire a ficha da tomada puxando pelo cabo, pegue sempre na ficha.

2 Utilização adequada, garantia

Retire o recipiente recolhedor de papel cortado e verifique na placa de identificação da cabeça cortante (ver ponto 4 Vista geral) qual a largura de corte e a tensão de rede a que o seu destruidor de documentos se destina. Prestar atenção aos respectivos pontos do manual de instruções.

A destruidora de documentos destina-se a destruir papel. Em dependência do tipo de corte podem ser destruídas pequenas quantidades dos seguintes materiais:

Largura de corte (mm)	4,5x30	1,9x15
Cartões de crédito	•	•
CDs	•	

Não introduza este material através do tabuleiro de auto-alimentação.

O mecanismo de corte robusto é insensível a agrafos e cliques. Somente se utilizar o dispositivo de alimentação automático é que o papel não pode possuir agrafos.

O tempo de garantia para a destruidora de documentos é de 3 anos. Existe uma garantia independente da garantia principal para os veios de corte em aço maciço HSM das destruidoras de documentos que abrange toda a vida útil do aparelho (HSM Lifetime Warranty). A excepção são destruidoras de documento com uma largura de corte de 0,78x11 mm. A garantia não inclui o desgaste natural, danos por manuseio não adequado ou intervenções realizadas por terceiros. As rodas de introdução da cassetete de papel são peças de desgaste.

A HSM garante o fornecimento das peças de substituição até 10 anos após o fim da produção do modelo.

3 Vista geral

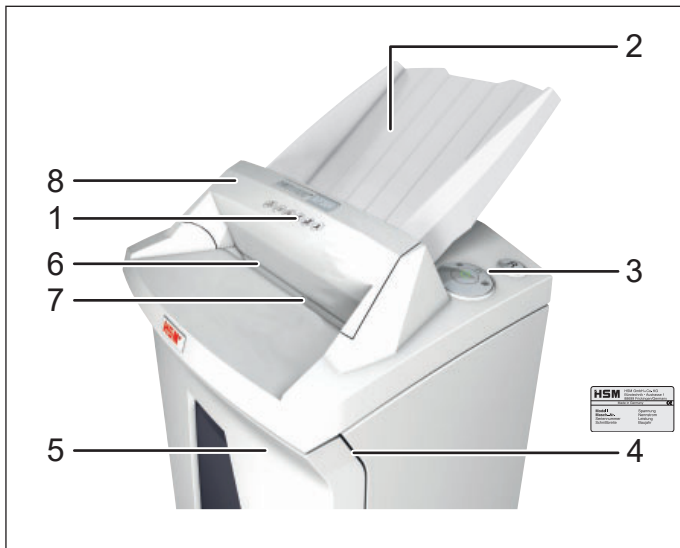

- 1 Instruções de segurança
- 2 Tabuleiro de auto-alimentação
- 3 Elemento de operação e indicação
- 4 Chapa de características
- 5 Recipiente do material cortado
- 6 Abertura de inserção
- 7 Barreira luminosa
- 8 Elemento de segurança

Elementos de operação e indicação

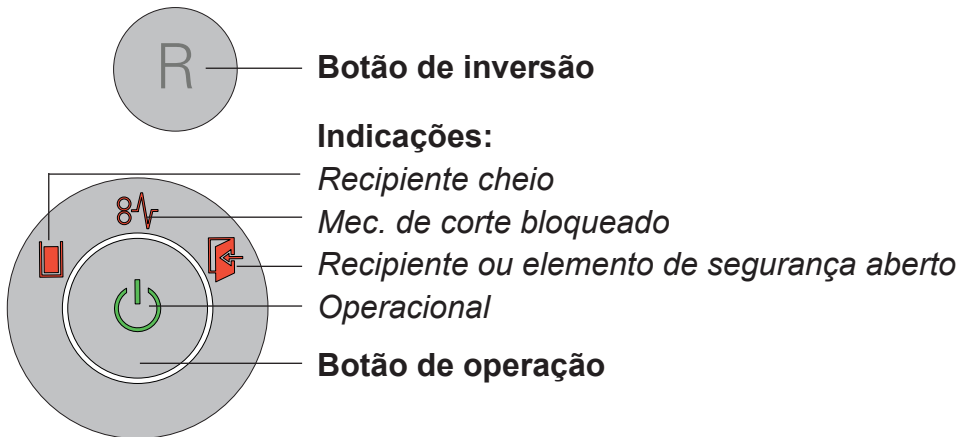

4 Colocação em funcionamento



AVISO

Tensão de rede perigosa!



O manuseamento incorrecto da máquina pode causar um choque eléctrico.

- Utilize o aparelho apenas em espaços interiores secos. Nunca opere o aparelho em espaços com elevada humidade ou à chuva.
- Mantenha o aparelho, o cabo e a ficha longe de chamas ou de superfícies quentes. As fendas de ventilação têm de estar desobstruídas e, no mínimo, 5 cm afastadas da parede ou dos móveis.
- Tenha atenção para que a ficha eléctrica esteja facilmente acessível.
- Antes da introdução da ficha na tomada, verifique se a tensão e a frequência da sua rede eléctrica coincidem com as indicações na chapa de características.

Montar o tabuleiro de auto-alimentação:

- Bascule o elemento de segurança para a frente.
- O tabuleiro está empacotado numa caixa de cartão separada.



Coloque o tabuleiro na guia e pressione-o para baixo até engrenar.

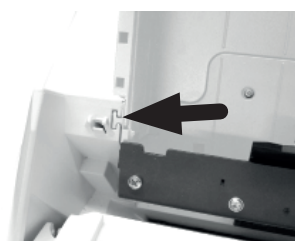

Para fixar o tabuleiro, pressione as patilhas do tabuleiro esquerda e direita para fora.

- Bascule novamente o elemento de segurança para trás.
- Conecte o cabo fornecido na parte de trás da destruidora de documentos e introduza a ficha numa tomada adequadamente instalada.

5 Operação

Ligar a destruidora de documentos

- Pôr em “I” o interruptor de rede no lado traseiro da destruidora de documentos.
- Prima o botão de operação.
- A indicação “Operacional” acende-se.

Destruir papel

O papel pode ser destruído colocando-o directamente na abertura de inserção ou utilizando a alimentação automática. Durante o processamento em pilha Auto-feed é possível introduzir manualmente papel ou CD.

1. Colocar o papel directamente na abertura de inserção



Na colocação de papel, a barreira luminosa inicia automaticamente o mecanismo de corte.

- 2 segundos depois da barreira luminosa na abertura para a inserção de papel

voltar a estar desobstruída, o mecanismo de corte é automaticamente desligado e a destruidora de documentos comuta para standby.

2. Alimentar automaticamente papel através do tabuleiro de auto-alimentação

A destruidora de documentos está equipada com um dispositivo de alimentação automático (Autofeed) no qual podem ser colocadas até 300 folhas de papel. Quando o mecanismo de corte começar a funcionar ligando o modo permanente ou introduzindo uma única folha na ranhura de inserção, as folhas de papel são puxadas individualmente para dentro pelo tabuleiro de auto-alimentação. Após a destruição, a destruidora de documentos comuta novamente para o estado operacional.



AVISO

Perigo de ferimentos!



As rodas de introdução da cassete de papel também giram durante o processo de destruição quando a tampa está aberta. Não aproxime cabelos compridos, vestuário largo, gravatas, cachecóis, fios e pulseiras, etc. da área das rodas.



Coloque a pilha de papel (máx. 300 folhas, 80 g/m²) no tabuleiro de auto-alimentação. **NOTA:** O papel não pode conter agrafos ou clipes.

- Inicie o processo de destruição. Para tal, existem 2 possibilidades:
 - a) Prima o botão de operação durante 4 segundos.**

Assim, o modo permanente é seleccionado.

 - O mecanismo cortador e o accionamento Autofeed começam a funcionar. O papel é conduzido para o mecanismo cortador. 2 minutos após a destruição de todas as folhas existentes no tabuleiro de auto-alimentação, o accionamento desliga-se e a destruidora de documentos comuta para o estado operacional.

Cancelamento atempado: prima o botão de operação.
 - b) Introduza uma folha de papel directamente na ranhura de inserção.**
 - O mecanismo cortador e o accionamento Autofeed começam a funcionar. O papel é conduzido para o mecanismo cortador. 2 segundos após a destruição de todas as folhas existentes no tabuleiro de auto-alimentação, o accionamento desliga-se e a destruidora de documentos comuta para o estado operacional.

Destruição de CDs e cartões de crédito

CDs apenas no tamanho de corte 4,5x30 mm, cartões de crédito apenas nos tamanhos de corte 4,5x30 mm e 1,9x15 mm



AVISO

Tensão de rede perigosa!

Dependendo do tipo de material podem ser projetados fragmentos de CDs para fora do mecanismo de corte, dando origem a ferimentos ao nível dos olhos.



- Por isso, use óculos de protecção.
- Introduza apenas um CD/DVD ou um cartão no centro da abertura de inserção. Não introduza estes materiais através do tabuleiro de auto-alimentação.



Observação:

Para uma separação clara dos materiais destruídos, existe a possibilidade de utilizar o saco para CDs fornecido nas máquinas com um tamanho de corte 4,5x30 mm.

Tenha em consideração o meio ambiente e elimine individualmente os diversos materiais.

Desligar o destruidora de documentos

- Prima o botão de operação.
- A indicação “Operacional” apaga-se.
- Pôr em „0“ o interruptor de rede no lado traseiro da destruidora de documentos.

Outros modos de funcionamento

• Modo permanente

Aplicação: Destruição de quantidades de papel maiores

Função: O mecanismo de corte funciona de modo ininterrupto.

Quando não se introduz material durante 2 minutos, o mecanismo de corte desliga-se e a destruidora de documentos comuta para standby.

Início: Prima a tecla Lig./Desl. durante, no mínimo, 4 segundos.

Cancelamento atempado: Prima a tecla Lig./Desl.



• Modo stand-by

Função: 2 minutos após a última colocação de papel, todos os consumidores desnecessários são desligados.

A indicação “Operacional” é excluída em períodos regulares por breve tempo.

Durante a colocação de papel, a destruidora de documentos liga-se automaticamente.

6 Eliminação de falhas

Indicação	Avaria	Eliminação da avaria
-	O motor funciona constantemente sem obter papel do carregador.	Papel encravado no carregador de Autofeed Isto é provocado, geralmente, por cliques ou agramos na pilha de papel. <ul style="list-style-type: none"> • Remova os agramos do papel e volte a colocar a pilha.
 Sempre aceso	Acumulação de papel	Introduziu demasiado papel de uma vez. <ul style="list-style-type: none"> ➤ O mecanismo de corte funciona alguns segundos para trás e empurra o papel para fora. • Eventualmente, prima ainda o botão de inversão “R” para remover a pilha de papel. • Divida a pilha de papel ao meio. • Introduza o papel progressivamente.
	O motor não funciona.	<ul style="list-style-type: none"> ➤ O papel está encravado no carregador de Autofeed há mais de 2 minutos. Eliminação de erros, ver acima. ➤ Se o motor estiver constantemente a funcionar porque, por exemplo, a barreira fotoelétrica na ranhura de inserção está permanentemente interrompida com partículas de papel ou poeira, o motor é desligado após 60 minutos.
	Sobrecarga	<ul style="list-style-type: none"> • O motor sofreu uma sobrecarga. Antes da nova colocação em funcionamento, deixe a destruidora de documentos arrefecer durante aprox. 15 - 20 minutos.
Luz intermitente	Indicação geral de avaria	<ul style="list-style-type: none"> • Surgiu um erro durante a destruição do papel. Puxe o papel para fora da fenda de alimentação, de modo a que a barreira fotoelétrica fique desobstruída.
	Recipiente do material cortado cheio	<ul style="list-style-type: none"> • Esvazie o recipiente do material cortado. <p>Observação Se premir o botão de inversão antes de remover o recipiente, uma parte do material cortado é puxado de volta para o mecanismo cortador e não cai para o interior da destruidora de documentos.</p>
	Recipiente ou elemento de segurança aberto	<ul style="list-style-type: none"> • Coloque o recipiente do material cortado correctamente no armário inferior. • Bascule o elemento de segurança para trás.

7 Limpeza e conservação



AVISO

Tensão de rede perigosa!



O manuseamento incorrecto da máquina pode causar um choque eléctrico.



Desligue a destruidora de documentos e retire a ficha eléctrica da tomada antes de uma eventual mudança de local ou limpeza.



Os trabalhos de assistência técnica relacionados com a remoção de coberturas de caixa, apenas devem ser efectuados

pela assistência a cliente da HSM e por técnicos da assistência dos nossos parceiros de contrato. Endereços da assistência técnica, ver página 248.

Limpe a destruidora de documentos apenas com um pano macio e uma solução de água e sabão suave. Durante a limpeza não pode penetrar água no aparelho.



Lubrifique o mecanismo de corte em caso de diminuição da capacidade de corte, ruídos ou cada vez que esvaziar o recipiente do material cortado. Para isso, utilize apenas óleo especial para blocos de corte HSM:

- Pulverize óleo especial em toda a largura dos veios de corte através da abertura para papel.
- Deixe o mecanismo cortador funcionar sem colocar papel durante aprox. 10 seg. no modo permanente.
- O pó e as partículas de papel desprendem.

Quando o papel não é conduzido do tabuleiro de auto-alimentação para o mecanismo cortador com segurança, as rodas de introdução estão gastas e têm de ser subs-

tituídas. Para tal, disponibilizamos o kit de substituição. Por favor, entre em contacto com a nossa assistência técnica.

8 Eliminação / reciclagem

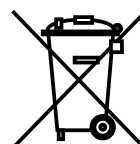

Os aparelhos eléctricos e electrónicos antigos ainda contêm vários materiais preciosos. Parcialmente, também contêm substâncias

prejudiciais necessárias para o funcionamento e a segurança. Em caso de eliminação ou manutenção incorrecta, os mesmos podem ser prejudiciais para a saúde e para o meio ambiente. Nunca coloque os aparelhos antigos no lixo. Para isso, respeite as prescrições actualmente válidas e utilize os locais de recolha para a devolução e reciclagem de aparelhos antigos eléctricos e electrónicos. Entregue também todos os materiais de embalagem para uma eliminação ecológica.

9 Volume do fornecimento

- Destruidora de documentos embalada em cartão
- Cabo de ligação à rede
- 5 sacos de dobra lateral
- 1 saco para CDs, para máquinas com largura de corte 4,5x30 mm
- 1 garrafa óleo especial para bloco de corte (50 ml)
- Instruções de operação

Acessórios (não incluído no material fornecido)

- 10 sacos de dobra lateral
Nº. de pedido 1.661.995.150
- Garrafa óleo especial para bloco de corte (250 ml), Nº. de pedido 1.235.997.403

Endereços da assistência técnica ver página 248.

10 Dados técnicos

Tipo de corte	Corte de partículas		
Tamanho de corte (mm)	4,5 x 30	1,9 x 15	0,78 x 11
Nível de segurança DIN 66399	P-4 / O-3 / T-4 / E-3 F-1	P-5 / T-5 / E-4 / F-2	P-6 / F-3
Potência de corte* (folha), DIN A4	70 g/m ² 80 g/m ²	14 - 16 12 - 14	9 - 11 8 - 10
Peso	19,6 kg	19,4 kg	
Velocidade de corte	65 mm/s		
Largura de inserção	240 mm		
Conexão eléctrica	220 - 240 V / 50 Hz	110 V - 120 V / 60 Hz	220 V / 60 Hz
Potência absorvida com a quantidade máx. de folhas	610 W		
Consumo de energia no modo de prontidão	< 2 Wh		
Modo de funcionamento	Funcionamento contínuo		
Condições ambientais durante o funcionamento: temperatura humidade relativa do ar altura acima do nível do mar	-10°C a +25°C máx. 90%, sem condensação máx. 2000 m		
Dimensões L x P x A (mm)	395 x 381 x 740		
Capacidade do recipiente do material cortado	35 l		
Nível de pressão acústica emitido (Marcha em vazio)	56 dB(A)		
Nível de potência acústica avaliado em A (NPA em marcha vazia)	68,3 dB		

* A quantidade máxima de folhas (A4, 70 g/m² ou 80 g/m²), inseridas ao comprido, que são cortadas numa passagem. Os dados de potência indicados são determinados com um mecanismo cortador novo e lubrificado e com o motor frio. Dizem respeito a uma tensão de 230 V / 50 Hz ou 120 V / 60 Hz. Uma tensão de rede mais fraca ou uma outra frequência de rede diferente da indicada pode levar a uma capacidade de corte de folhas mais reduzida e a ruídos de funcionamento mais elevados. Dependendo da estrutura e das características do papel e do tipo de introdução, a capacidade de corte de folhas pode divergir.



A destruidora de documentos cumpre a legislação comunitária aplicável em termos de harmonização:

- Diretiva 2014/35/UE «baixa tensão»
- Diretiva 2014/30/UE relativa à compatibilidade eletromagnética
- Diretiva 2011/65/UE respeitante à restrição do uso de determinadas substâncias perigosas em equipamentos elétricos e eletrónicos

A declaração de conformidade UE pode ser solicitada ao fabricante.

1 Symboolverklaring en veiligheidsaanwijzingen

Veiligheids- en waarschuwingaanwijzingen kenmerken situaties, waarin persoonlijk letsel of materiële schade kan optreden en noemen maatregelen om het gevaar te voorkomen.

De gevarentekens  met het signaalwoord **WAARSCHUWING** en grijze tekst waarschuwen voor ernstig tot levensgevaarlijk letsel.

LET OP

wijst op mogelijke materiële schade.

Aanwijzing

kenmerkt informatie voor effectief bedrijf van de machine zonder risico voor gevaren.

Veiligheidsadviezen



Lees voor de ingebruikneming van de machine de gebruiksaanwijzing, bewaar ze voor later gebruik en geef de handleiding aan latere gebruikers door. Alle op de papiervernietiger aangebrachte veiligheidsadviezen in acht nemen!



Gevaar voor verwondingen door scherpe messen!

Grijp nooit in de sleuf van de papiertoevoer.



Gevaar voor verwondingen door intrekken.



Lange haren, losse kleding, stropdassen, sjaals, halskettin-gen en armbanden niet binnen het bereik van de papiertoevoeropening houden. Geen materiaal toevoeren dat zich om het snijsysteem heen kan winden, zoals bijv. banden, touwtjes etc.



Gevaren voor kinderen en andere personen!



De machine mag niet door personen (inclusief kinderen onder 14 jaar) met beperkte fysieke, sensorische of geestelijke capaciteiten of met gebrek aan ervaring en/of kennis gebruikt worden, tenzij deze personen door een voor de veiligheid bevoegde persoon in het oog gehouden worden of instructies van deze bevoegde persoon kregen over hoe het toestel gebruikt moet worden. Kinderen moeten in het oog gehouden worden om er zeker van te zijn dat ze niet met het toestel spelen.

Laat de papiervernietiger niet onbeheerd ingeschakeld.

Gevaar door elektrische stroom**Gevaarlijke netspanning!**

Foute omgang met de machine kan tot elektrische schokken leiden.

- Controleer toestel en kabels regelmatig op schade.

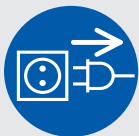

Schakel de papiervernietiger uit en trek de stekker uit het stopcontact in het geval van schade of als het toestel niet goed functioneert, voor een wisseling van plaats of reiniging.

- Voorkom dat water in de papiervernietiger terechtkomt. Dompel noch netsnoer noch netstekker in water. Neem de netstekker nooit met vochtige handen vast.
- Trek de netstekker nooit aan het netsnoer uit het stopcontact, maar neem altijd de netstekker vast.

2 Gebruik volgens de bestemming, garantie

Haal de snijgoedbak eruit en kijk op het typeplaatje aan de snijkop (zie punt 4 overzicht) voor welke snijbreedte en netspanning uw papiervernietiger bestemd is. Neem de van toepassing zijnde punten in de gebruiksaanwijzing in acht.

De papiervernietiger is voor het vernietigen van papier bestemd. Afhankelijk van de snijwijze kunnen bovendien geringe hoeveelheden van de volgende materialen vernietigd worden:

Grootte van de snippers (mm)	4,5x30	1,9x15
Kredietkaarten	•	•
Cd's	•	

Voer dit materiaal niet toe via de autofeedbak. Het robuuste station is ongevoelig voor nietjes en paperclips. Bij gebruik van de automatische toevoerinrichting mag het papier geen paperclips of nietjes bevatten.

De garantietijd voor de papiervernietiger bedraagt 3 jaar. Er geldt een van de garantie onafhankelijke garantie voor HSM volstaal-snijassen van de papiervernietigers gedurende de volledige levensduur van het toestel (HSM Lifetime Warranty). Een uitzondering vormen daarbij de papiervernietigers met snijbreedte 0,78x11 mm. Slijtage, schade door ondeskundige behandeling en ingrepen door derden vallen niet onder de garantie. De intrekrollen van de papercassette zijn slijtageonderdelen.

HSM garandeert de levering van reserveonderdelen tot 10 jaar na einde van de productie van dit model.

3 Overzicht

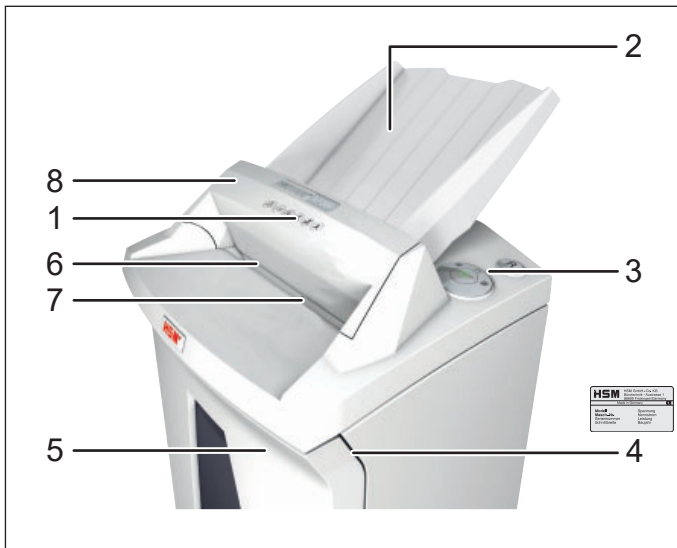

- 1 Veiligheidsadviezen
- 2 Autofeed-bak
- 3 Bedienings- en weergave-eenheid
- 4 Typeplaatje
- 5 Snijgoedbak
- 6 Toevoeropening
- 7 Fotocel
- 8 Veiligheidselement

Bedienings- en weergave-elementen

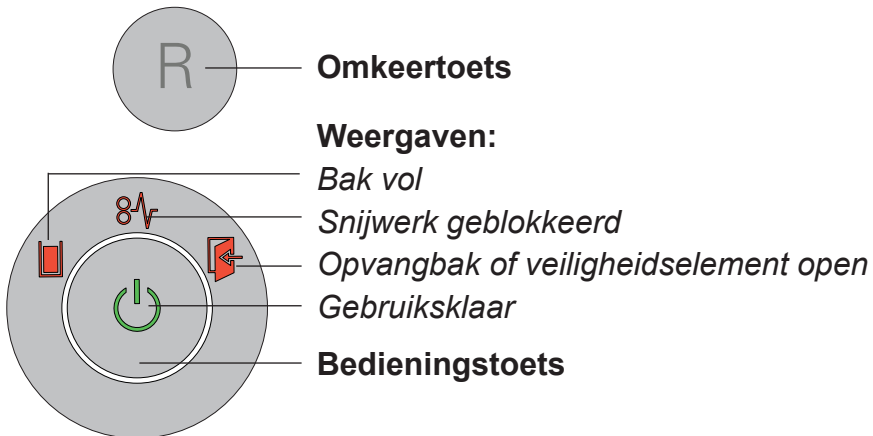

4 Inbedrijfstelling



WAARSCHUWING

**Gevaarlijke
netspanning!**



Foute omgang met de machine kan tot elektrische schokken leiden.

- Gebruik het toestel alleen in droge binnenruimtes. Gebruik het nooit in vochtige ruimtes of in de regen.
- Houd het toestel, de netstekker en het netsnoer uit de buurt van open vuur en hete oppervlakken. De ventilatiesleuven moeten vrij zijn en er moet een afstand van min. 5 cm tot de wand en tot meubels in acht worden genomen.
- Zorg ervoor dat de netstekker makkelijk bereikbaar is.
- Controleer voor het insteken van de netstekker of de spanning en de frequentie van uw stroomnet met de gegevens op het typeplaatje overeenstemmen.

Monteer de autofeed-bak:

- Klap het veiligheidselement naar voren.
- De bak is in een afzonderlijke doos verpakt.



Plaats de bak in de geleiding en druk deze naar onderen totdat deze vastklikt.

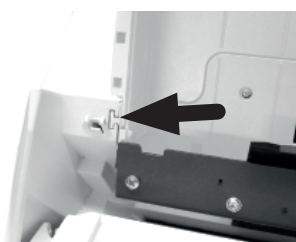

Druk de lippen voor de borging van de bak links en rechts naar buiten.

- Klap het veiligheidselement weer naar achteren.
- Sluit de geleverde netkabel aan op de achterkant van de papiervernietiger en steek de stekker in een correct gemonteerde contactdoos.

5 Bediening

Papiervernietiger inschakelen

- Netschakelaar aan de achterzijde van de papiervernietiger op „I” zetten.
- Druk op de bedieningstoets.
- Weergave „Gebruiksklaar” brandt.

Papier vernietigen

U kunt papier vernietigen, door het direct in de toevoeropening in te voeren of door de automatische intrek te gebruiken. Tijdens de autofeed-stapelverwerking kunnen papier of cd's handmatig worden toegevoerd.

1. Papier direct in de toevoeropening invoeren



Bij papiertoevoer start de fotocel het snijwerk automatisch.

- 2 s nadat de fotocel in de papiertoevoeropening weer vrij is, wordt het snijwerk automatisch

uitgeschakeld en gaat de papiervernietiger in stand-by.

2. Papier automatisch via de autofeed-bak toevoeren

De papiervernietiger is met een automatische toevorinrichting (Autofeed) uitgerust, die tot 300 vellen papier kan opnemen. Na de start van het snijwerk door inschakelen van de permanente modus of invoer van een enkel vel papier in de toevoersleuf worden de vellen van de autofeed-bak één voor één ingetrokken. Als het vernietigen is voltooid gaat de papiervernietiger weer in stand-by.



WAARSCHUWING

Gevaar voor verwondingen!



De intrek-assen in de papiercassette draaien tijdens het vernietigen ook als het deksel is geopend. Houd lange haren, losse kleding, stropdassen, sjaals, halskettingen en armbanden etc. niet in de buurt van de assen.



Leg de papierstapel (max. 300 vellen, 80 g/m²) in de autofeed-bak.

LET OP: Het papier mag geen paperclips of nietjes bevatten.

- Start het vernietigen. Hiervoor heeft u 2 mogelijkheden:
 - a) **Druk 4 seconden op de bedieningstoets.** Daardoor wordt de permanente modus geselecteerd.
 - Snijwerk en autofeed-aandrijving starten. Het papier wordt aan het snijwerk toegevoerd. 2 minuten na vernietiging van alle vellen uit de autofeed-bak wordt de aandrijving uitgeschakeld en de papiervernietiger gaat in stand-by. Voortijdig afbreken: Druk op de bedieningstoets.
 - b) **Voer een vel papier direct in de toevoersleuf.**
 - Snijwerk en autofeed-aandrijving starten. Het papier wordt aan het snijwerk toegevoerd. 2 seconden na vernietiging van alle vellen uit de autofeed-bak wordt de aandrijving uitgeschakeld en de papiervernietiger gaat in stand-by.

Vernietigen van cd's en creditcards

CD's alleen in de snijgrootte 4,5x30 mm, creditcards alleen in de snijgrootten 4,5x30 mm en 1,9x15 mm



WAARSCHUWING

Gevaar voor verwondingen door splinters!



Afhankelijk van het soort materiaal kunnen bij het vernietigen van cd's splinters uit het snijwerk schieten en oogletsel tot gevolg hebben.

- Draag daarom een veiligheidsbril.
- Doe altijd slechts een cd/dvd of kaart tegelijk in het midden van de toevoeropening. Voer deze materialen niet toe via de autofeed-bak.



Aanwijzing:

Om het geshredderde materiaal te scheiden naar soort, kunt u bij machines met snijgrootte 4,5x30 mm de meegeleverde cd-zak gebruiken.

Neem het milieu in acht en voer de verschillende materialen gescheiden af.

Papierversnietiger uitschakelen

- Druk op de bedieningstoets.
- Weergave „Gebruiksklaar” gaat uit.
- Netschakelaar aan de achterzijde van de papierversnietiger op „0” zetten.

Andere functiemodi

• Continuumodus

Gebruik: vernietiging van grote hoeveelheden papier

Functie: snijwerk loopt ononderbroken.

Als er 2 min geen materiaal wordt toegevoerd, schakelt het snijwerk uit en de gaat de papierversnietiger in stand-by.

Start: Druk minimaal 4 seconden op de aan/uit-knop.

Voortijdig afbreken: Druk op de aan/uit-toets.



• Stand-bymodus

Functie: 2 minuten na de laatste papiertoevoer worden alle onnodige verbruikers automatisch uitgeschakeld.

De weergave “Gebruiksklaar” gaat met regelmatige intervallen kort uit.

Bij papiertoevoer start de papierversnietiger automatisch op.

6 Verhelpen van storingen

Weergave	Storing	Storing verhelpen
-	Motor loopt voortdurend zonder papier uit het magazijn naar binnen te trekken.	Papierophoping in het autofeed-magazijn Oorzaak zijn meestal metalen delen in de papierstapel. <ul style="list-style-type: none"> • Verwijder de metalen delen uit het papier en leg de stapel er opnieuw in.
 brandt continu	Vastgelopen papier	U heeft te veel papier in een keer toegevoerd. <ul style="list-style-type: none"> ➤ Het snijwerk loopt enkele seconden achteruit en schuift het papier eruit. • Druk eventueel nog op de omkeertoets „R” om de papierstapel te verwijderen. • Halveer de papierstapel. • Voer het papier na elkaar in.
	Motor loopt niet.	<ul style="list-style-type: none"> ➤ De papierstapel in het autofeed-magazijn bestaat langer dan 2 minuten. Fouten verhelpen, zie boven. ➤ Indien de motor voortdurend loopt, omdat bijvoorbeeld de fotocel in de toevoersleuf door papierdelen of permanent onderbroken is, wordt deze na 60 minuten uitgeschakeld.
	Overbelasting	<ul style="list-style-type: none"> • De motor werd overbelast. Laat de papiervernietiger voor een nieuwe ingebruikname ca. 15 – 20 min. afkoelen.
Knipperlicht	Algemene storingsindicatie	<ul style="list-style-type: none"> • Tijdens de papiervernietiging is een fout opgetreden. Trek het papier uit de invoergleuf, zodat de fotocel vrij is.
	Snijgoedbak vol	<ul style="list-style-type: none"> • Leeg de snijgoedbak. <p>Aanwijzing Als u voor het verwijderen van de bak de omkeertoets kort indrukt, wordt een deel van het snijgoed in het snijwerk teruggetrokken en valt niet in de binnenkant van de papiervernietiger.</p>
	Opvangbak of veiligheidselement open	<ul style="list-style-type: none"> • Zet de snijgoedbak juist in de onderkast. • Klap het veiligheidselement weer naar achteren.

7 Reiniging en onderhoud



WAARSCHUWING

**Gevaarlijke
netspanning!**



Foute omgang met de machine kan tot elektrische schokken leiden.

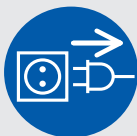

Schakel de papiervernietiger voor verplaatsen of reinigen uit en trek de stekker uit het stopcontact.



Servicewerkzaamheden, die met het verwijderen van behuizingsafdekkingen zijn verbonden, mogen alleen door de HSM-klantenservice en service-technici

van onze dealers worden uitgevoerd. Klantendienstadressen zie pagina 248.

De papiervernietiger mag enkel met een zachte doek en een milde zeepwateroplossing schoongemaakt worden. Daarbij geen water in het toestel laten binnendringen.



Bij verminderde snijcapaciteit, geluidsontwikkeling of na het legen van de snijgoedbak moet u het snijwerk insmeren met

olie. Gebruik daarvoor enkel speciale snijblokolie van HSM:

- Spuit de speciale olie door de papiertoevoer over de volledige breedte van de snijassen.
- Laat het snijwerk zonder papiertoevoer ca. 10 s in de permanente modus lopen.
- Papieropstopping en snippers worden verwijderd.

Als het papier uit de autofeed-bak van het snijwerk niet meer goed wordt toegevoerd, dan zijn de intrek-assen versleten en moeten worden vervangen. Hiervoor is een vervangingsset verkrijgbaar. Neem contact op met onze klantendienst.

8 Afvoer / recycling



Oude elektrische en elektronisch apparaten bevatten vaak nog waardevolle materialen, maar voor een deel ook schadelijke stoffen, die nodig waren voor een goede en veilige werking van het apparaat. Wanneer deze op een verkeerde wijze worden afgevoerd of gehanteerd kan dat gevaarlijk zijn voor de gezondheid van mensen en schade toebrengen aan het milieu. Gooi oude apparaten nooit bij het restafval. Houdt u zich aan de geldende voorschriften en maak gebruik van de verzamelpunten voor teruggave en hergebruik van oude elektrische en elektronische apparaten. Zorg er ook voor dat alle verpakkingsmaterialen terechtkomen op de daarvoor bestemde verzamelpunten, waar ze op milieuvriendelijke wijze kunnen worden verwerkt.

9 Leveringsomvang

- Papiervernietiger in doos verpakt
- Netaansluitleiding
- 5 opvangzakken
- 1 cd-zak voor machines met snijbreedte 4,5x30 mm
- 1 fles snijblok speciaal olie (50 ml)
- Gebruiksaanwijzing

Toebehoren (niet meegeleverd)

- 10 opvangzakken
bestelnr. 1.661.995.150
- Fles snijblok speciaal olie (250 ml)
bestelnr. 1.235.997.403

Klantendienstadressen zie pagina 248.

10 Technische specificaties

Vernietigingswijze	Snippers		
Snijgrootte (mm)	4,5 x 30	1,9 x 15	0,78 x 11
Veiligheidsniveau DIN 66399	P-4 / O-3 / T-4 / E-3 F-1	P-5 / T-5 / E-4 / F-2	P-6 / F-3
Snijcapaciteit* (vel), DIN A4	70 g/m ² 80 g/m ²	14 - 16 12 - 14	9 - 11 8 - 10
Gewicht	19,6 kg	19,4 kg	
Doorloopsnelheid	65 mm/s		
Invoerbreedte	240 mm		
Aansluiting	220 - 240 V / 50 Hz	110 V - 120 V / 60 Hz	220 V / 60 Hz
Opgenomen vermogen bij max. aantal vellen	610 W		
Energieverbruik in gereedheidsmodus	< 2 Wh		
Bedrijfsmodus	Continubedrijf		
Omgevingsvoorwaarden tijdens het gebruik: Temperatuur Relatieve luchtvochtigheid Hoogte boven normaal nulpunt	-10 °C tot +25 °C max. 90 %, niet condenserend max. 2.000 m		
Afmetingen B x D x H (mm)	395 x 381 x 740		
Volume van de snijgoedbak	35 l		
Emissiegeluidsdruk niveau (Stationair)	56 dB(A)		
A-gewogen geluidsvermogensniveau (LWAd bij onbelast bedrijf)	68,3 dB		

* Het max. aantal vellen (DIN A4, 70 g/m² resp. 80 g/m²), in de lengte aangevoerd, dat in een doorgang gesneden wordt. De bepaling van de aangegeven vermogensgegevens vindt plaats met een nieuw geolied snijwerk en koude motor en met een spanning van 230 V / 50 Hz of 120 V / 60 Hz. Een zwakkere netspanning of een andere netfrequentie dan opgegeven, kan leiden tot een geringere capaciteit en tot verhoogde geluiden tijdens de werking. Afhankelijk van de structuur en eigenschappen van het papier en het soort invoer kan de vellencapaciteit afwijken.



De papiervernietiger voldoet aan de geldende harmonisatiewetgeving van de EU:

- Laagspanningsrichtlijn 2014/35/EU
- EMC-richtlijn 2014/30/EU
- RoHS-Richtlinie 2011/65/EU

De EU-conformiteitsverklaring kan bij de fabrikant worden aangevraagd.

1 Symbolforklaring og sikkerhedshenvisninger

Sikkerheds- og advarselshenvisninger angiver situationer, hvor der kan forekomme person- eller materielle skader, og angiver foranstaltninger til forebyggelse af faren.

Faretegnet  med signalordet **ADVARSEL** og tekst med grå baggrund advarer dig mod alvorlige til livsfarlige kvæstelser.

VIGTIGT

henviser til mulige materielle skader.

Bemærk

angiver oplysninger om en effektiv drift af maskinen uden risiko for fare.

Sikkerhedsinstruktioner



Læs driftsvejledningen før idrifttagning af maskinen, opbevar den til senere brug, og videregiv vejledningen til senere brugere.

Overhold alle sikkerhedshenvisninger, der er placeret på makulatoren.



Fare for kvæstelser på grund af skarpe knive!

Grib aldrig ind i spalten på papirtilførsels åbning.



Fare for kvæstelser på grund af indtrækning!



Før ikke langt hår, løstsiddende tøj, slips, tørklæder, halskæder, armbånd osv. hen i nærheden af tilførselsåbningen. Makulér ikke materiale, som har tendens til at danne løkker, f.eks. bånd, sammensnøringer, blød plasticfolie.



Fare for børn og andre personer!



Maskinen må ikke anvendes af personer (inkl. børn under 14 år) med begrænsede fysiske, sansemæssige eller mentale evner eller uden erfaring og/eller uden

viden, med mindre de er under opsyn af person, der er ansvarlig for deres sikkerhed, eller af vedkommende får anvisninger om, hvordan apparatet skal anvendes. Børn skal være under opsyn for at sikre, at de ikke leger med apparatet.

Lad ikke makulatoren være tændt uden opsyn.

Fare på grund af elektrisk strøm**Farlig netspænding!**

Forkert omgang med maskinen kan medføre elektrisk stød.

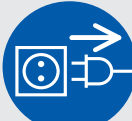
- Kontrollér regelmæssigt apparatet og kablet for skader.
- 
- Sluk makulatorens, hvis den er beskadiget eller ikke fungerer korrekt, samt før den flyttes eller rengøres, og træk netstikket ud.
- Undgå, at der trænger vand ind i makulatorens. Dyb hverken netkablet eller netstikket i vand. Tag aldrig fat i netstikket med fugtige hænder.
 - Træk aldrig netstikket ud af stikdåsen med ledningen, men tag altid fat i netstikket.

2 Anvendelse i overensstemmelse med formålet, garanti

Tag materialebeholderen ud, og se på typeskiltet på skærehovedet (se punkt 4 Oversigt), hvilken snitbredde og netspænding din makulator er dimensioneret til. Vær opmærksom på de pågældende punkter i driftsvejledningen.

Makulatorens er udelukkende beregnet til at tilintetgøre papir. Afhængigt af skæretypen kan der derudover tilintetgøres små mængder af følgende materialer:

Snitstørrelse (mm)	4,5x30	1,9x15
Kreditkort	•	•
CD'er	•	

Tilfør ikke dette materiale via autofeed-bakken. Det robuste drev tåler kontakt med hæfteklammer og clips. Det er kun ved anvendelse af tilførselsanordningen, at papiret ikke må indeholde clips.

Garantitiden for makulatorens er på 3 år. Uafhængigt af garantiydelsen gælder der en garanti for HSM makulatorernes skæreaksler af fuldstål i hele apparatets levetid (HSM Lifetime Warranty). Undtaget herfra er makulatorerne med en snitbredde på 0,78x11 mm. Slid, skader på grund af ukorrekt brug samt indgreb fra tredje part falder hverken under garantiydelsen eller garantien. Papirkassetens indtræksruller er sliddele.

HSM garanterer leveringen af reservedele i op til 10 år, efter denne model ikke længere produceres.

3 Oversigt



- 1 Sikkerhedshenvisninger
- 2 Autofeed-bakke
- 3 Betjenings- og displayenhed
- 4 Typeskilt
- 5 Materialebeholder
- 6 Tilførselsåbning
- 7 Fotocelle
- 8 Sikkerhedselement

Betjenings- og displayelementer

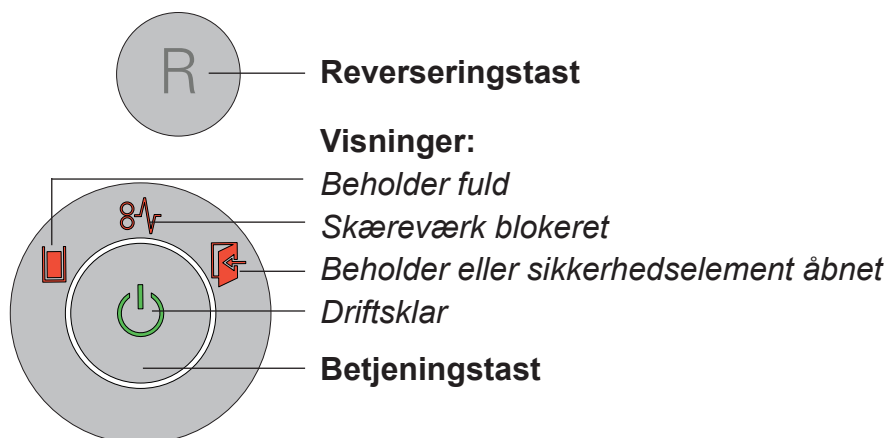

4 Idriftsættelse



ADVARSEL

Farlig netspænding!



Forkert omgang med maskinen kan medføre elektrisk stød.

- Anvend kun apparatet i tørre indendørs rum. Anvend det aldrig i fugtige rum eller i regn.
- Hold apparatet, netstikket og netkablet væk fra åben ild og varme flader. Ventilationsåbningerne skal være fri, og der skal overholdes en afstand til væggen eller til møbler på min. 5 cm.
- Sørg for, at det er nemt at nå netstikket.
- Kontrollér, at strømnettets spænding og frekvens svarer til oplysningerne på typeskiltet, før netstikket sættes i.

Montering af autofeed-bakken:

- Klap sikkerhedselementet frem.
- Bakken er emballeret i en separat papkasse.



Sæt bakken i føringen, og tryk den ned, indtil den går i indgreb.

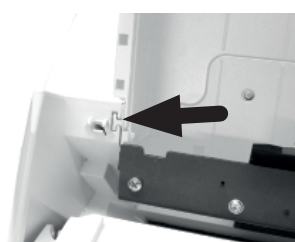

Tryk bakkens låsehager til venstre og højre udad for at fastgøre bakken.

- Klap igen sikkerhedselementet bagud.
- Tilslut det leverede netkabel på bagsiden af makulatorens, og sæt netstikket i en korrekt installeret stikdåse.

5 Betjening

Tilkobling af makulatorens

- Netafbryderen på bagsiden af makuleringsmaskinen stilles på "I".
- Tryk på betjeningstasten.
- Visningen „Driftsklar“ lyser.

Makulering af papir

Du kan makulere papir ved at føre det direkte ind i tilførselsåbningen eller anvende det automatiske indtræk. Under autofeed-stabelbearbejdningen er det muligt at tilføje papir eller cd'er manuelt.

1. Før papir direkte ind i tilførselsåbningen



Når der tilføres papir, starter fotocellen automatisk skæreværket.

- 2 sek. efter at fotocellen i papirtilførselsåbningen igen er fri, frakobles skæreværket automatisk, og makulatoren skifter til standby.

2. Tilfør papir automatisk via autofeed-bakken

Makulatoren er udstyret med en automatisk tilførselsanordning (autofeed), der kan rumme op til 300 ark papir. Når skæreværket er startet ved at tilkoble den permanente modus eller at indføre et enkelt ark i tilførselsåbningen, trækkes arkene i autofeed-bakken ind enkeltvis. Når makuleringen er afsluttet, skifter makulatoren igen til standby.



ADVARSEL

Fare for kvæstelser!



Indtræksrullerne i papirkassetten kører også under makuleringen, når dækslet er åbnet. Før ikke langt hår, løstsiddende tøj, slips, tørklæder, halskæder, armbånd osv. hen i nærheden af rullerne.



Læg papirstablen (maks. 300 ark, 80 g/m²) i autofeed-bakken.

VIGTIGT: Papiret må ikke indeholde clips eller hæfteklammer.

- Start makuleringen. Du kan vælge mellem 2 muligheder:
 - a) Tryk på betjeningstasten i 4 sekunder.** Derved vælger du den permanente modus.
 - Start skæreværket autofeed-drevet. Papir tilføres skæreværket. 2 minutter efter makulering af alle ark i autofeed-bakken frakobles drevet, og makulatoren skifter til standby. Afbrydelse før tid: Tryk på betjeningstasten.
 - b) Før et ark papir direkte ind i tilførselsåbningen.**
 - Start skæreværket autofeed-drevet. Papir tilføres skæreværket. 2 sekunder efter makulering af alle ark i autofeed-bakken frakobles drevet, og makulatoren skifter til standby.

Makulering af cd'er og kreditkort

Cd'er kun i snitstørrelsen 4,5x30 mm, kreditkort kun i snitstørrelserne 4,5x30 mm og 1,9x15 mm



ADVARSEL

Fare for kvæstelser på grund af splinter!



Afhængigt af materialetypen kan der slynges splinter ud af skæreværket, som kan medføre øjenskader, når der makuleres cd'er.

- Bær beskyttelsesbriller.
- Før altid kun en cd/dvd eller et kort ind i midten af tilførselsåbningen. Tilfør ikke disse materialer via autofeed-bakken.



Bemærk:

Af hensyn til en rensonteret adskillelse af det makulerede materiale kan den vedlagte cd-pose anvendes ved maskiner med snitstørrelse 4,5x30 mm.

Vis hensyn til miljøet, og bortskaf de forskellige materialer separat.

Frakobling af makulatoren

- Tryk på betjeningstasten.
- Visningen „Driftsklar“ slukker.
- Netafbryderen på bagsiden af makuleringsmaskinen stilles på „0“.

Yderligere funktionsmodi

• Permanent-modus

Anvendelse: Makulering af større mængder papir

Funktion: Skæreværket kører uafbrudt.

Hvis der ikke tilføres materiale i 2 min., frakobles skæreværket, og makulatoren skifter til standby.

Start: Tryk på tænd/sluk-tasten i mindst 4 sekunder.

Afbrydelse før tid: Tryk på tænd/sluk-tasten.



• Standby-modus

Funktion: 2 minutter efter den sidste papirtilførsel frakobles alle unødige forbrugere automatisk.

Visning "Standby" forsvinger i kort tid med regelmæssige mellemrum.

Ved papirtilførsel starter makulatoren automatisk.

6 Udbedring af fejl

Visning	Fejl	Udbedring af fejl
-	Motoren kører konstant uden at trække papir ud af magasinet.	Papirstop i autofeed-magasinet Årsagen er mest clips i papirstablen. <ul style="list-style-type: none"> • Fjern clipsene fra papiret, og læg stablen i igen.
 Lyser konstant	Papirstop	De har tilført for meget papir på én gang. <ul style="list-style-type: none"> ➤ Skæreværket kører baglæns et par sekunder og skubber papiret ud. • Tryk evt. også på reverseringstasten „R“ for at tage papirstablen ud. • Halvér papirstablen. • Før papiret ind stykke for stykke.
	Motoren kører ikke.	<ul style="list-style-type: none"> ➤ Papirstoppet i autofeed-magasinet findes i mere end 2 minutter. Udbedring af fejl, se ovenfor. ➤ Hvis motoren kører konstant, fordi fotocellen i tilførselsåbningen f.eks. er afbrudt af papirpartikler eller støv, frakobles den efter 60 minutter.
	Overbelastning	<ul style="list-style-type: none"> • Motoren blev overbelastet. Lad makulatoren køle af i ca. 15 – 20 min., før den tages i drift igen.
Blinkende lys	Generel fejlvisning	<ul style="list-style-type: none"> • Der er optrådt en fejl under papirmakuleringen. Træk papiret ud af indføringsslidsen, så fotocellen ikke blokeres.
	Materialebeholder fuld	<ul style="list-style-type: none"> • Tøm materialebeholderen. <p>Bemærk Hvis der trykkes kortvarigt på reserveringstasten, før beholderen tages ud, trækkes en del af materialet tilbage ind i skæreværket og falder ikke ned i makulatorens indvendige rum.</p>
	Beholder eller sikkerhedselement åbnet	<ul style="list-style-type: none"> • Sæt materialebeholderen rigtigt ind i underskabet. • Klap sikkerhedselementet bagud.

7 Rengøring og vedligeholdelse



ADVARSEL

Farlig netspænding!

Forkert omgang med maskinen kan medfører elektrisk stød.



Sluk makulatorens, og træk netstikket ud, før den flyttes eller gøres rent.



Servicearbejder, som er forbundet med fjernelse af husafdækninger, må kun udføres af HSM-kundeservice og service-teknikere fra vores samarbejdspartnere. Kundeserviceadresser se side 248.

Rengør kun makulatorens med en blød klud og en mild sæbevandsopløsning. I den forbindelse må der ikke trænge vand ind i apparatet.



Smør skæreværket med olie, hvis skæreeffekten aftager, der opstår støj, og når materialebeholderen er blevet tømt.

Anvend kun HSM-skæreblokspecialolie:

- Sprøjt specialolien på skæreakslerne i hele bredden gennem papirtilførslen.
 - Lad skæreværket køre uden papirtilførsel ca. 10 sek. i permanent modus.
- Papirstøv og partikler løsnes.

Hvis papiret ikke længere tilføres skæreværket sikkert fra autofeed-bakken, er indtræksrullerne slidte og skal udskiftes. Hertil tilbyder vi et udskiftningssæt. Kontakt vores kundeservice.

8 Bortskaffelse / recycling

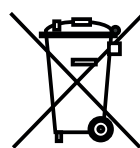

Gamle elektriske og elektroniske apparater indeholder ofte værdifulde materialer, men til dels også skadelige stoffer, der var nødvendige for funktionen og sikkerheden. Ved forkert bortskaffelse eller

håndtering kan de være farlige for menneskers sundhed og miljøet. Bortskaf aldrig gamle apparater med restaffaldet. Overhold de aktuelt gældende forskrifter, og anvend samlesteder til tilbagelevering og genanvendelse af gamle elektriske og elektroniske apparater. Bortskaf også alle emballeringsmaterialer på en miljøvenlig måde.

9 Leverance

- Makuleringsmaskinen er indpakket i kasse færdig for tilslutning
- Nettilslutningsledning
- 5 sidefoldeposer
- 1 cd-pose til maskiner med snitbredde 4,5x30 mm
- 1 flaske skæreblok-specialolie (50 ml)
- Brugsvejledning

Tilbehør (ikke indeholdt i leveringsomfanget)

- 10 sidefoldeposer, best.nr. 1.661.995.150
- Flaske skæreblok-specialolie (250 ml) best.nr. 1.235.997.403

Kundeserviceadresser se side 248.

10 Tekniske data

Skæretype	Partikelskæring		
Snitstørrelse (mm)	4,5 x 30	1,9 x 15	0,78 x 11
Sikkerhedstrin DIN 66399	P-4 / O-3 / T-4 / E-3 F-1	P-5 / T-5 / E-4 / F-2	P-6 / F-3
Skæreeffekt* (ark), DIN A4	70 g/m ² 80 g/m ²	14 - 16 12 - 14	9 - 11 8 - 10
Vægt	19,6 kg	19,4 kg	
Skærehastighed	65 mm/s		
Indføringsbredde	240 mm		
Tilslutning	220 - 240 V / 50 Hz	110 V - 120 V / 60 Hz	220 V / 60 Hz
Strømforbrug ved maks. antal ark	610 W		
Energiforbrug i standbymods	< 2 Wh		
Driftsart	Konstant drift		
Omgivelsesbetingelser under driften:			
Temperatur	-10 °C til +25 °C		
Relativ luftfugtighed	Maks. 90 %, ikke-kondenserende		
Højde over havets overflade	Maks. 2.000 m		
Mål B x D x H (mm)	395 x 381 x 740		
Volumen på affaldsbeholderen	35 l		
Emissionslydtrykniveau (tomgang)	56 dB(A)		
A-vurderet lydeffektniveau (LWAd i tomgang)	68,3 dB		

* Det maks. antal ark (DIN A4, 70 g/m² eller 80 g/m²), tilført på langs, der kan skæres i et gennemløb. Beregningen af de anførte effektdata foretages med et nyt, smurt skæreværk og kold motor og henviser til en spænding på 230 V / 50 Hz eller 120 V / 60 Hz. En svagere netspænding eller en anden netfrekvens end angivet kan føre til en ringere arkeffekt og til forøget driftsstøj. Afhængigt af papirets struktur og egenskaber og indføringsmåden kan arkeffekten afvige.



Makulatoren opfylder EUs gældende harmoniseringsforskrifter:

- Lavspændingsdirektiv 2014/35/EU
- EMC-direktiv 2014/30/EU
- RoHS-direktiv 2011/65/EU

EU-overensstemmelseserklæringen kan bestilles hos producenten.

1 Symbolförklaring och säkerhetsanvisningar

Säkerhets- och varningsanvisningar uppmärksammar dig på situationer där risk för person- och sagskador föreligger och beskriver åtgärder för att förebygga risken.

Farosymbolen  med signalordet **WARNING** och text mot grå bakgrund uppmärksammar dig på situationer där risk för svåra eller livshotande skador föreligger.

OBSERVERA

uppmärksammar dig på situationer där risk för materialskador föreligger.

Märk

Uppmärksammar dig på information om hur maskinen kan användas på ett effektivt och säkert sätt.

Säkerhetsanvisningar



Läs igenom bruksanvisningen innan maskinen används för första gången. Spara bruksanvisningen för senare bruk och överlämna den till ev. senare användare. Beakta alla säkerhetsanvisningar på dokumentförstöraren.



Risk för skador - vassa knivar!

Stick aldrig in handen i pappersöppningen.



Risk för skador – indragning!

Var försiktig med långt hår, vida klädesplagg, slipsar, halsdukar, hals- och armband etc. – risk för indragning i inmatningsöppningen. Mata inte in något material som kan bilda slingor, t.ex. band, snören, mjuk plastfolie.



Fara för barn och andra personer!



Maskinen får inte användas av personer (inklusive barn under 14 år) som på grund av fysiska, sensoriska eller mentala funktionshinder eller på grund av oerfarenhet och/eller ovetande inte kan använda denna apparat på ett säkert sätt utan uppsikt eller hjälp av en ansvarig person. Håll barn under uppsikt så att de inte leker med apparaten.

Låt inte dokumentförstöraren vara påslagen utan uppsikt.

Fara på grund av elektrisk ström**Farlig nätspänning!**

Felaktig användning av maskinen kan ge elektriska stötar.

- Kontrollera apparaten och kabeln regelbundet så att de inte är skadade.

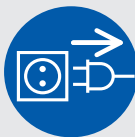

Om dokumentförstöraren uppvisar skador eller inte fungerar riktigt resp. om den ska flyttas eller rengöras: stäng av den och dra ut nätkontakten.

- Se till att det inte kommer in vatten i dokumentförstöraren, stoppa inte ner nätkabeln eller nätkontakten i vatten. Ta inte i nätkontakten med våta händer.
- Dra aldrig ut kontakten ur uttaget i sladden, fatta alltid tag i kontakten.

2 Ändamålsenlig användning, garanti

Ta bort behållaren och kontrollera på typskylten på skärhuvudet (se punkt 4 översikt) vilken skärbredd och nätspänning dokumentförstöraren är avsedd för. Observera tillämpliga punkter i bruksanvisningen.

Dokumentförstöraren är endast avsedd för papper. Beroende på skärstorlek kan den även användas för små mängder av följande material:

Skärstorlek (mm)	4,5x30	1,9x15
Kreditkort	•	•
CD-skivor	•	

Mata inte in detta material via den automatiska inmatningen.

Det robusta skärverket skadas inte av häftklammer eller gem. Endast papper utan häftklammer får matas in via den automatiska inmatningen.

Dokumentförstöraren har 3 års garanti. Oberoende av garantin finns det en garanti för HSM dokumentförstörarens stål-knivaxlar som gäller under hela apparatens livstid (HSM Lifetime Warranty). Undantaget från detta är dokumentförstörare med en skärbredd på 0,78x11 mm. Garantin gäller inte för slitage, skador p.g.a. felaktig användning eller obehörigt ingrepp. Indragningsrullarna i papperskassetten är sliddelar.

HSM tillhandahåller reservdelar upp till 10 år efter att denna modell har slutat tillverkas.

3 Översikt



- 1 Säkerhetsanvisningar
- 2 Automatisk inmatning
- 3 Manöver- och displayenhet
- 4 Typskylt
- 5 Behållare
- 6 Inmatningsöppning
- 7 Fotocell
- 8 Säkerhetsdel

Manöver- och displayelement

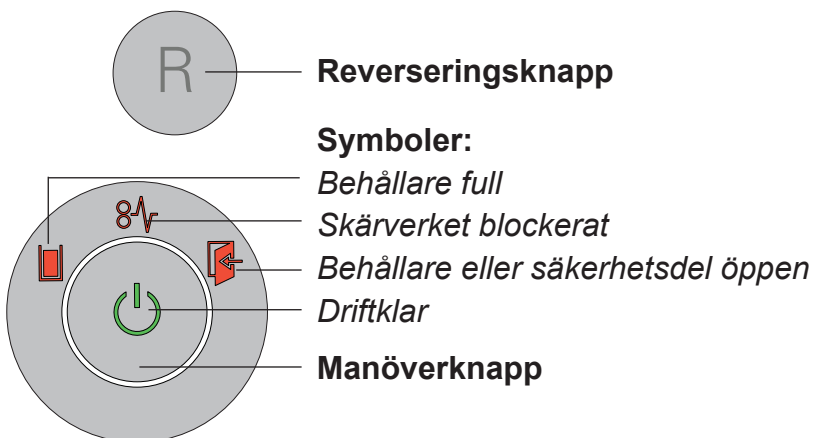

4 Idrifttagande



VARNING

Farlig nätspänning!



Felaktig användning av maskinen kan ge elektriska stötar.

- Använd endast apparaten inomhus i torra rum. Slå aldrig på den i fuktiga rum eller i regn.
- Låt inte apparaten, nätkontakten och nätkabeln komma nära öppen eld och heta ytor. Luftspringorna får inte täckas över, dokumentförstörarens avstånd till väggen eller till möbler måste vara minst 5 cm.
- Se till att nätkontakten är lätt åtkomlig.
- Kontrollera att strömnätets spänning och frekvens stämmer överens med uppgifterna på typskylten innan nätkontakten ansluts.

Montera den automatiska inmatningen:

- Fäll säkerhetsdelen framåt.
- Den automatiska inmatningen är förpackad i en separat kartong.



Sätt in den automatiska inmatningen i styrningen och tryck den nedåt tills den hakar fast.

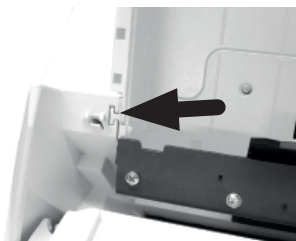

Fixera den automatiska inmatningen genom att trycka låsanordningarna på vänster och höger sida utåt.

- Fäll säkerhetsdelen bakåt.
- Anslut den medföljande nätkabeln på dokumentförstörarens baksida och sätt in nätkontakten i ett korrekt installerat eluttag.

5 Handhavande

Tillslagning av dokumentförstöraren

- Ställ huvudströmbrytaren på dokumentförstörarens baksida på läget "I".
- Tryck på manöverknappen.
- Symbolen "driftklar" lyser.

Förstöra papper

Det går att förstöra papper genom att mata in det direkt i inmatningsöppningen eller använda den automatiska inmatningen. Medan Autofeed-funktionen hanterar papper i stapeln kan man även mata in andra papper eller CD-skivor manuellt.

1. Mata in papper direkt i inmatningsöppningen



När papperet matas in startar fotocellen skärverket automatiskt.

- 2 sekunder efter det att fotocellen i inmatningsöppningen för papper blivit fri igen stängs skärverket av

automatiskt och dokumentförstöraren kopplar över till standby.

2. Mata in papper via den automatiska inmatningen

Dokumentförstöraren är utrustad med en automatisk inmatning (autofeed), som tar upp till 300 pappersark. Efter start av skärverket i permanent drift eller inmatning av ett ark i inmatningsöppningen dras arken in ett efter ett i den automatiska inmatningen. Efter avslutat arbete återgår dokumentförstöraren till standbyläge.



VARNING

Risk för skador!



Indragningsrullarna i papperskassetten roterar under skärningsförloppet, även när locket är öppet. Var försiktig med långt hår, vida klädesplagg, slipsar, halsdukar, hals- och armband etc. - risk för indragning av indragningsrullarna.



Lägg en pappersstapel (max. 300 ark, 80 g/m²) på den automatiska inmatningen.

OBSERVERA: Pappret får inte innehålla häftklamrar eller gem.

- Starta skärningsförloppet. Det finns 2 möjligheter att starta skärningsförloppet.
 - a) Tryck 4 sekunder på manöverknappen.** Då aktiveras permanent drift.
 - Starta skärverket och den automatiska inmatningen. Pappret matas in i skärverket. 2 minuter efter förstörning av alla ark i den automatiska inmatningen stängs drivningen av och dokumentförstöraren återgår till standbyläge. Avbryta i förtid: Tryck på manöverknappen.
 - b) Mata in ett ark direkt i inmatningsöppningen.**
 - Starta skärverket och den automatiska inmatningen. Pappret matas in i skärverket. 2 sekunder efter förstörning av alla ark i den automatiska inmatningen stängs drivningen av och dokumentförstöraren återgår till standbyläge.

Förstöring av CD-skivor och kreditkort

CD-skivor endast i skärstorlek 4,5x30 mm, kreditkort endast i skärstorlek 4,5x30 mm och 1,9x15 mm



VARNING

Risk för skador – splitter!

Beroende på material kan det bildas splitter när CD-skivor förstörs.

- Använd skyddsglasögon.



- Mata in max en CD/DVD-skiva eller ett kreditkort i mitten av inmatningsöppningen. Mata inte in dessa material via den automatiska inmatningen.



Märk:

För sortering av det strimlade materialet kan den medföljande CD-säcken användas för maskiner med skärstorlek 4,5x30 mm.

Värna miljön och återvinn de olika materialen åtskilt.

Frånslagning av dokumentförstöraren

- Tryck på manöverknappen.
- Symbolen ”driftklar” slocknar.
- Ställ huvudströmbrytaren på dokumentförstörarens baksida på läget „0“.

Ytterligare funktionslägen

• Kontinuerlig körning

Användning: förstöring av stora mängder papper

Funktion: skärverket går oavbrutet.

Om det går 2 minuter utan att något material matas in stängs skärverket av och dokumentförstöraren kopplar över till standby.

Start: tryck minst 4 sekunder på på/av-knappen.

Avbryta i förtid: tryck på på/av-knappen.



• Stand by-läge

Funktion: 2 minuter efter den sista pappersinmatningen stängs alla onödiga förbrukare av automatiskt.

Indikeringen ”driftklar” slocknar regelbundet kortvarigt.

När papperet matas in startar dokumentförstöraren automatiskt.

6 Störningsåtgärd

Symbol	Störning	Åtgärd
-	Motorn är igång hela tiden utan att dra in papper från magasinet.	Papperstrassel i magasinet för automatisk inmatning (Autofeed) Orsaken är vanligtvis häftklamrar eller gem i pappersstapeln. <ul style="list-style-type: none"> • Avlägsna gemen från papperen och lägg i stapeln igen.
 Lyser konstant	Pappersstopp	För mycket papper har matas in på en gång. <ul style="list-style-type: none"> ▶ Skärverket går "baklänges" några sekunder och skjuter ut papperet. • Tryck vid behov på reverseringsknappen "R" för att ta bort pappersstapeln. • Ta bort halva pappersstapeln. • Mata in pappersarken efter varandra.
	Motor går inte.	<ul style="list-style-type: none"> ▶ Papperstrassel i magasinet för automatisk inmatning (Autofeed) varar längre än 2 minuter. Se ovan för åtgärdande av fel. ▶ Om motorn fortsätter att vara igång utan att stoppas, t.ex. om pappersartiklar eller damm ligger i vägen för fotocellen, stängs motorn av automatiskt efter 60 minuter.
	Överbelastning	<ul style="list-style-type: none"> • Motorn är överbelastad. Låt dokumentförstöraren svalna ca 15 – 20 minuter innan den startas igen.
Blinkande ljus	Allmänt felmeddelande	<ul style="list-style-type: none"> • Ett fel uppstod när papperet skulle förstöras. Dra ur papperet ur ingångsspåret så att fotocellen är fri.
	Behållaren full	<ul style="list-style-type: none"> • Töm behållaren. <p>Märk</p> <p>Om reverseringsknappen trycks in innan behållaren tas ut dras en del av materialet in i skärverket igen och ramlar inte ner i dokumentförstöraren.</p>
	Behållare eller säkerhetsdel öppen	<ul style="list-style-type: none"> • Sätt in behållaren riktigt i underskåpet. • Fäll säkerhetsdelen bakåt.

7 Rengöring och underhåll



VARNING

Farlig nätspänning!

Felaktig användning av maskinen kan ge elektriska stötar.

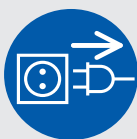

Stäng av dokumentförstöraren och dra ut nätkontakten innan du ställer dokumentförstöraren på en ny plats eller rengör den.



Servicearbeten som innefattar att huskåpor avlägsnas får endast utföras av HSM:s kundservice och av servicetekniker från våra partners. Kundtjänstadresser, se sidan 248.

Rengör dokumentförstöraren endast med en mjuk trasa och milt såpvatten. Det får inte komma in vatten i apparaten.



Smörj skärverket med olja om skärkapaciteten minskar, vid oljud, eller efter varje tömning av behållaren. Använd endast HSM

specialolja för knivblock:

- Spruta specialoljan över hela knivaxlarnas bredd; spruta genom pappersöppningen.
- Kör skärverket i cirka 10 s. i kontinuerlig körning.
- Pappersdamm och partiklar lossnar.

Om pappret inte längre dras in i den automatiska inmatningen till skärverket är indragningsrullarna slitna och måste bytas ut. Vi kan leverera ett reservdelsset. Kontakta vår kundtjänst.

8 Avfallshantering / återvinning



Uttjänade elektriska och elektroniska apparater innehåller ofta, förutom värdefullt material, skadliga ämnen som var nödvändiga för apparatens funktion och säkerhet. Felaktig hantering och felaktigt omhändertagande kan leda till risker för miljö och hälsa. Släng inte uttjänade apparater i soporna. Följ gällande bestämmelser och använd insamlingsställena för återvinning av elektroniska och elektriska apparater. Ta även hand om förpackningsmaterialet på ett miljövänligt sätt.

9 Leveransomfång

- Dokumentförstörare förpackad i kartong
- Nätkabel
- 5 st sidoveckade säckar
- 1 CD-säck för maskiner med skärstorlek 4,5x30 mm
- En flaska specialolja för skärblocket 50 ml
- Bruksanvisning

Tillbehör (ingår inte i leveransomfattningen)

- 10 st sidoveckade säckar
Beställnr. 1.661.995.150
- Flaska specialolja för skärblocket (250 ml)
Beställnr. 1.235.997.403

Kundtjänstadresser se sidan 248.

10 Tekniska data

Fördelningssätt	Partiklar		
Skärstorlek (mm)	4,5 x 30	1,9 x 15	0,78 x 11
Säkerhetsnivå DIN 66399	P-4 / O-3 / T-4 / E-3 F-1	P-5 / T-5 / E-4 / F-2	P-6 / F-3
Skärkapacitet* (ark), DIN A4	70 g/m ² 80 g/m ²	14 - 16 12 - 14	9 - 11 8 - 10
Vikt	19,6 kg	19,4 kg	
Skärhastighet	65 mm/s		
Inmatningsbredd	240 mm		
Anslutning	220 - 240 V / 50 Hz	110 V - 120 V / 60 Hz	220 V / 60 Hz
Effektbehov vid max. arkantal	610 W		
Energiförbrukning i standby-läge	< 2 Wh		
Driftsätt	Ständig körning		
Omgivningsförhållande för drift:			
Temperatur	-10 °C till +25 °C		
Relative luftfuktighet	max. 90%, ej kondenserande		
Höjd över havet	max. 2 000 m		
Mått B x D x H (mm)	395 x 381 x 740		
Behållarens volym	35 l		
Emissionsljudtrycksnivå (tomgång)	56 dB(A)		
A-vägd ljudeffektnivå (LWAd på tomgång)	68,3 dB		

* Max. antal ark (DIN A4, 70 g/m² resp. 80 g/m²), matat på längden, som kan skäras sönder under en omgång. Uppgifterna baseras på användning av ett nytt och oljat skärverk och en kall motor vid en spänning på 230 V / 50 Hz resp. 120 V / 60 Hz. En svagare nätspänning eller en annan nätfrekvens än den som anges, kan medföra att ett färre antal ark kan skäras sönder och att maskinen ger upphov till mer buller. Beroende på papperets struktur och egenskaper samt vilken typ av inmatning som används, kan antalet ark som skärs sönder under en omgång variera.



Dokumentförstöraren uppfyller den Europeiska unionens gällande harmoniseringslagstiftning:

- Lågspänningsdirektiv 2014/35/EU
- EMC-direktivet 2014/30/EU
- RoHS-direktiv 2011/65/EU

EU-deklaration om överensstämmelse kan beställas hos tillverkaren.

1 Symboleiden selitykset ja turvallisuusohjeet

Turvallisuus- ja varoitusohjeet koskevat tilanteita, joissa voi syntyä henkilö- tai esinevahinkoja ja niistä löytyy toimenpiteitä vaaran ehkäisemiseksi.

Varoituskolmio  ja signaalisana **VAROITUS** sekä harmaalla taustalla oleva teksti viittaavat vaikean tai hengenvaarallisen loukkaantumisen mahdollisuuteen.

HUOMIO

varoittaa mahdollisista esinevahingoista.

Vihje

merkitsee tietoja koneen tehokkaasta käytöstä ilman turvariskejä.

Turvaohjeita



Lue käyttöohje ennen koneen käyttöönottoa, säilytä se tulevaa käyttöä varten ja anna se seuraavalle käyttäjälle koneen mukana.

Noudata kaikkia paperisilppuriin kiinnitetyjä turvaohjeita.



Terävät terät aiheuttavat loukkaantumisvaaran!

Älä koskaan kosketa paperinsyötön rakoja.



Loukkaantumisvaara sisäänvedosta!

Älä päästä hiuksia, löysiä vaatteita, kravatteja, huiveja, kaula- tai ranneketjuja tms. syöttöaukon lähelle. Älä silppua mitään materiaalia, jolla on taipumus muodostaa silmukoita, esim. hihnoja, naruja, kalvoja jne.



Vaaroja lapsille ja muille henkilöille!



Konetta ei saa käyttää henkilöt (mukaan lukien alle 14-vuotiaat lapset), joilla on rajoittuneet fyysiset, sensoriset tai psyykkiset kyvyt tai joiden tiedoissa ja

kokemuksessa on puutteita, ellei näiden henkilöiden turvallisuutta valvo pätevä henkilö tai ellei pätevä henkilö neuvo laitteen käytössä. Lapsia tulee valvoa sen varmistamiseksi, etteivät nämä leiki laitteella.

Paperisilppuria ei saa jättää käyntiin ilman valvontaa.

Sähkövirta aiheuttaa turvallisuusriskin



Vaarallinen verkkojännite!

Koneen vääränlainen käsittely voi aiheuttaa sähköiskun.

- Tarkasta laitteen ja johdon vauriot säännöllisesti.

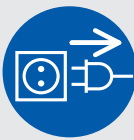

Katkaise paperisilppurista virta, jos siinä on vaurioita tai jos se toimii epäasianmukaisesti, sekä kun vaihdat sen paikkaa tai puhdistat sitä, irrota verkkopistoke.

- Vältä veden joutumista paperisilppuriin. Älä upota verkkojohtoa tai verkkopistoketta veteen. Älä koske verkkopistokkeeseen kosteilla käsillä.
- Älä koskaan irrota verkkopistoketta pistoraslasta vetämällä johdosta, vaan tartu aina verkkopistokkeeseen.

2 Tarkoituksenmukainen käyttö, takuu

Ota silppusäiliö pois ja tarkista leikkauspään tyyppikilvestä (katso yleiskatsauksen kohta 4), mille leikkausleveydelle ja verkkojännitteelle paperisilppurisi on suunniteltu. Noudata käyttöohjeen vastaavia kohtia.

Paperisilppuri on tarkoitettu yksinomaan paperin tuhoamiseen. Leikkaustapaa vastavasti laitteella voidaan tuhota myös pieniä määriä seuraavia materiaaleja:

Silpun koko (mm)	4,5x30	1,9x15
Luottokortit	•	•
CD-levyt	•	

Tätä materiaalia ei saa syöttää automaattisen syöttöalustan kautta.

Laitteen luja koneisto sietää niittejä ja paperiliittimiä. Automaattista syöttölaitteistoa käytettäessä paperissa ei saa olla niittejä.

Paperisilppurin tuotevastuu-aika on 3 vuotta. Tässä pätee tuotevastuusta riippumaton HSM:n paperisilppureiden teräksisiä leikkausakseleita koskeva takuu laitteen koko käyttöajan ajan (HSM Lifetime Warranty). Näistä poikkeuksen tekevät paperisilppurit, joiden leikkausleveys on 0,78x11 mm. Kulumat, vauriot, jotka johtuvat epäasianmukaisesta käytöstä tai ulkopuolisen toiminnasta eivät kuulu tuotevastuun eikä takuun piiriin. Paperikasetin sisäänvetorullat ovat kuluvia osia.

HSM takaa varaosien toimittamisen jopa 10 vuotta tämän mallin valmistuksen lopettamisen jälkeen.

3 Yleiskatsaus



- 1 Turvaohjeita
- 2 Automaattinen syöttöalusta
- 3 Käyttö- ja näyttöyksikkö
- 4 Tyypikilpi
- 5 Silppusäiliö
- 6 Syöttöaukko
- 7 Valokenno
- 8 Suojaelementti

Käyttö- ja näyttölaitteet

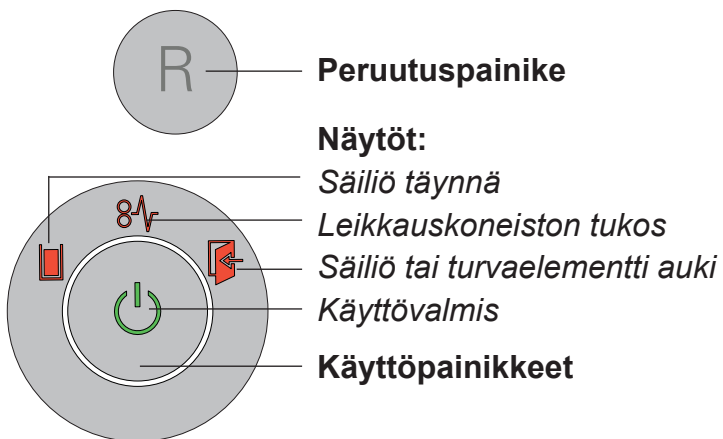

Peruutuspainike

Näytöt:

Säiliö täynnä

Leikkauskoneiston tukos

Säiliö tai turvaelementti auki

Käyttövalmis

Käyttöpainikkeet

4 Käyttöönotto



VAROITUS

**Vaarallinen verkko-
jännite!**



Koneen vääränlainen käsittely voi aiheuttaa sähköiskun.

- Käytä laitetta ainoastaan kuivissa sisätiloissa. Älä käytä sitä kosteissa tiloissa tai sateessa.
- Älä vie laitetta, verkkopistoketta tai verkkojohtoa avotulen tai kuumien pintojen lähetyville. Tuuletusrakoja ei saa peittää. Rakojen ja seinän tai huonekalujen välissä täytyy olla vähintään 5 cm:n väli.
- Huomioi, että verkkopistokkeeseen pääsee helposti käsiksi.
- Tarkasta ennen verkkopistokkeen paikalleen asettamista, että sähköverkon jännite ja taajuus vastaavat tyyppikilven tietoja.

Asenna automaattinen syöttöalusta:

- Taita turvaelementti eteenpäin.
- Alusta on pakattu erilliseen laatikkoon.



Aseta alusta ohjaimen ja paina sitä alaspäin, kunnes se lukittuu paikalleen.

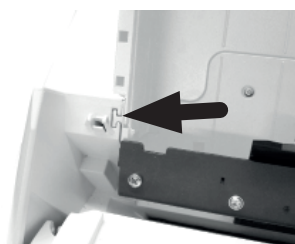

Lukitse alusta painamalla alustan lukitusnokia vasemmalle ja oikealle ulospäin.

- Taita turvaelementti taas taaksepäin.
- Liitä toimituksessa mukana ollut verkkojohto paperisilppurin takaosaan ja työnnä verkkopistoke asianmukaisesti asennettuun pistorasiaan.

5 Käyttöönotto

Paperisilppurin käynnistys

- Paina paperinsilppurin takana oleva kytkin asentoon "I".
- Paina käyttöpainiketta.
- Näyttö "käyttövalmis" palaa.

Paperin silppuaminen

Voit silputa paperia syöttämällä sitä suoraan syöttöaukkoon tai käyttämällä automaattista sisäänvetoa. Automaattista syöttökasettia käytettäessä on mahdollista lisäksi syöttää käsin papereita tai CD-levyjä.

1. Syötä paperia suoraan syöttöaukkoon



Syötettäessä paperia leikkaukoneiston valokenno käynnistää koneen automaattisesti.

- 2 s sen jälkeen, kun valokenno paperinsyöttöaukossa on jälleen vapaa, kytkeytyy leikkaukoneisto automaattisesti pois ja paperisilppuri palaa käyttövalmiuteen.

2. Syötä paperia automaattisen syöttöalustan kautta

Paperisilppuri on varustettu automaattisella syöttölaitteistolla (autofeed), joka voi ottaa jopa 300 arkkia paperia. Arkit vedetään yksitellen sisään automaattisen syöttöalustan kautta, kun olet käynnistänyt leikkaukoneiston kytkemällä jatkuvan toiminnon päälle tai syöttämällä yhden arkin syöttörakkoon. Silppuamisen jälkeen paperisilppuri palaa jälleen valmiustilaan.



VAROITUS

Loukkaantumisvaara!

Paperikasetin sisäänvetorullat kulkevat silppuamisen aikana, vaikka kansi olisi auki. Älä päästä hiuksia, löysiä vaatteita, kravatteja, huiveja, kaula- tai ranneketjuja tms. rullien alueelle.



Aseta automaattiseen syöttöalustaan paperipino (kork. 300 arkkia, 80 g/m²).

HUOMIO: Paperissa ei saa olla niittejä tai klemmareita.

- Aloita silppuaminen. Siihen on kaksi mahdollisuutta:
 - a) Paina käyttöpainiketta 4 sekunnin ajan.** Siten valitset jatkuvan käytön tilan.
 - Leikkuukoneisto ja automaattinen syöttötoiminto käynnistyvät. Paperi ohjataan leikkuulaitteistoon. 2 minuuttia sen jälkeen, kun kaikki automaattisen syöttöalustan arkit on silputtu, koneisto lopettaa toiminnan ja palaa valmiustilaan.

Ennenaikainen keskeytys: Paina käyttöpainiketta.
 - b) Työnnä paperiarkki suoraan syöttörakkoon.**
 - Leikkuukoneisto ja automaattinen syöttötoiminto käynnistyvät. Paperi ohjataan leikkuulaitteistoon. 2 minuuttia sen jälkeen, kun kaikki automaattisen syöttöalustan arkit on silputtu, moottori sammuu ja paperisilppuri palaa valmiustilaan.

CD-levyjen ja luottokorttien silppuaminen

CD-levyt vain leikkauskoossa 4,5x30 mm,
pankki-/luottokortit vain leikkauskoossa
4,5x30 mm ja 1,9x15 mm



VAROITUS

Loukkaantumisvaara sirpaleis- ta!



Materiaalista riippuen CD-levyjä
silputtaessa voi muodostua sir-
paleita.

- Käytä sen vuoksi suojalaseja.

- Syötä syöttöaukon keskelle ainostaan yksi CD/DVD tai kortti kerrallaan. Näitä materiaaleja ei saa syöttää automaattisen syöttöalustan kautta.



Vihje:

Tuhotun materiaalin
lajittelua varten voit
silppukoon 4,5 x 30 mm
koneilla käyttää mukana
toimitettua CD-säkkiä.

Huolehdi ympäristöstä ja erottele erilaiset
materiaalit hävittämistä varten.

Paperisilppurin virran katkaisu

- Paina käyttöpainiketta.
- Näyttö ”käyttövalmis” sammuu.
- Paina paperinsilppurin takana oleva kyt-
kin asentoon „0“.

Muita toimintotiloja

• Jatkuva tila

Käyttö: Suurien paperi- määrien tuhoaminen
Toiminto: Leikkauskoneisto toimii jatkuvasti.
Jos 2 minuuttiin ei syötetä materiaalia, leik-
kauskoneisto kytkeytyy pois ja paperisilppuri
menee käyttövalmiuteen.

Käynnistys: Paina päälle-/pois-näppäintä
vähintään 4 sekuntia.

Keskeyty: Paina päälle-/pois-näppäintä.



• Valmiustila

Toiminto: 2 minuuttia viimeisen paperin-
syötön jälkeen kaikki tarpeettomat laitteet
kytketään automaattisesti pois.

Näyttö ”käyttövalmis” sammuu säännöllisin
välein hetkeksi aikaa.

Kun syötät paperia, paperisilppuri käynnis-
tyy itsestään.

6 Häiriönpoisto

Näyttö	Häiriö	Häiriöiden poisto
-	Moottori käy jatkuvasti mutta ei vedä paperia kasetista.	Paperitukos automaattisessa syöttökasetissa Syynä on useimmiten paperinipussa olevat niitit tai paperiliittimet. <ul style="list-style-type: none"> Poista niitit papereista ja aseta nippu uudelleen sisään.
 Jatkuva valo	Paperitukos	Laitteeseen on syötetty kerralla liikaa paperia. <ul style="list-style-type: none"> Leikkauskoneisto kulkee jonkin aikaa takaperin ja työntää paperia ulos. Paina tarvittaessa vielä "R"-peruutuspainiketta poistaaksesi paperitukoksen. Puolita paperinippu. Syötä paperia vähitellen.
	Moottori ei käy.	<ul style="list-style-type: none"> Paperitukos automaattisessa syöttökasetissa on kestänyt kauemmin kuin 2 minuuttia. Vianetsintä, katso yllä. Jos moottori on jäänyt jatkuvasti käymään, esimerkiksi syöttöaukon valokennon ollessa paperinpalojen tai pölyn pysyvästi peittämä, kytkeytyy moottori pois 60 minuutin kuluttua.
	Ylikuormitus	<ul style="list-style-type: none"> Moottori on ylikuormittunut. Anna paperisilppurin jäähtyä n. 15–20 min ennen sen käyttöönottoa uudelleen.
Vilkkuva valo	Yleinen häiriönäyttö	<ul style="list-style-type: none"> Paperin silppuamisen aikana on tapahtunut virhe. Vedä paperi pois syöttöraosta niin, että valokenno on vapaa.
	Silppusäiliö täynnä	<ul style="list-style-type: none"> Tyhjennä silppusäiliö. <p>Vihje Jos painat ennen säiliön poistamista peruutuspainiketta lyhyesti, osa silppua vedetään takaisin leikkauskoneistoon eikä putoa paperisilppurin sisätilaan.</p>
	Säiliö tai turvaelementti auki	<ul style="list-style-type: none"> Aseta silppusäiliö oikein alakaappiin. Taita turvaelementti taaksepäin.

7 Puhdistus ja huolto



VAROITUS
Vaarallinen
verkköjännite!



Koneen vääränlainen käsittely voi aiheuttaa sähköiskun.

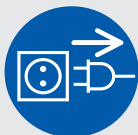

Kytke paperisilppuri pois päältä ja irrota verkkopistoke, ennen kuin siirät konetta tai puhdistat sitä.



Ainoastaan HSM-asiakaspalvelu ja sopimuskumppaniemme huoltoasentajat saavat tehdä huoltotöitä, jotka edellyttävät katteiden irrottamista kotelosta. Asiakaspalvelun osoitteet sivulla 248.

Puhdista paperisilppuri ainoastaan pehmeällä liinalla ja miedolla saippualliuoksella. Laitteeseen ei saa joutua vettä.



Voitele leikkauslaitteisto, kun leikkausteho heikkenee, kuulet ylimääräistä melua ja aina kun silppusäiliö tyhjennettiin. Käytä

ainoastaan HSM-leikkauslohkoerikoisöljyä:

- Suihkuta erikoisöljyä paperinsyöttöaukon läpi koko leveydeltä teräakseleille.
 - Anna leikkauslaitteiston toimia ilman paperin syöttämistä noin 10 sekuntia jatkuvalla toiminnolla.
- Paperipöly ja muut hiukkaset poistuvat.

Jos automaattisen syöttöalustan paperi ei enää kulje varmasti leikkuukoneistoon, ovat sisäänvetorullat kuluneet ja ne tulee vaihtaa. Sitä varten on tarjolla vaihtosarja. Ota yhteyttä asiakaspalveluumme.

8 Hävittäminen / kierrätys

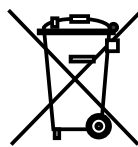

Käytetyt sähköiset ja elektroniset laitteet sisältävät monia yhä arvokkaita materiaaleja sekä osaksi myös haitallisia aineita, joita on tarvittu laitteiden toiminnan ja turvallisuuden varmistamiseen. Vääränlaisen hävittämisen ja käsittelyn yhteydessä ne voivat olla vaarallisia ihmisten terveydelle ja ympäristölle. Älä koskaan heitä käytettyjä laitteita kotitalousjätteen sekaan. Noudata kulloinkin voimassa olevia määräyksiä ja toimita vanhat elektroniset ja sähköiset laitteesi keräyspisteisiin kierrätettäviksi. Toimita kaikki pakkausmateriaalit hävitettäviksi ympäristöä säästävällä tavalla.

9 Toimituksen sisältö

- Paperinsilppuri lütäntä-valmiina laatikoon pakattuna
- Verkkoliitäntäjohto
- 5 laskospussia
- 1 CD-säkki koneille silppukoolla 4,5x30 mm
- 1 pullo erikoisvoiteluöljyä 50 ml
- Käyttöohje

Lisätarvikkeet (eivät sisälly toimitukseen)

- 10 laskospussia, Tilausno 1.661.995.150
- Pullo erikoisvoiteluöljyä (250 ml) Tilausno 1.235.997.403

Asiakaspalvelun osoitteet sivulla 248.

10 Tekniset tiedot

Leikkaustapa	Silppuleikkaus		
Leikkauskoko (mm)	4,5 x 30	1,9 x 15	0,78 x 11
Turvataso DIN 66399	P-4 / O-3 / T-4 / E-3 F-1	P-5 / T-5 / E-4 / F-2	P-6 / F-3
Leikkausteho* (arkki), DIN A4	70 g/m ² 80 g/m ²	14 - 16 12 - 14	9 - 11 8 - 10
Paino	19,6 kg	19,4 kg	
Leikkausnopeus	65 mm/s		
Syöttöleveys	240 mm		
Liitäntä	220 - 240 V / 50 Hz	110 V - 120 V / 60 Hz	220 V / 60 Hz
Ottoteho maks. arkkimäärällä	610 W		
Energiankulutusvalmiustilassa	< 2 Wh		
Toimintatapa	Jatkuva käyttö		
Käytön ympäristöolosuhteet: Lämpötila Suhteellinen ilmankosteus Korkeus merenpinnan yllä	-10 °C – +25 °C kork. 90 %, ei kondensoiva kork. 2.000 m		
Mitat L x S x K (mm)	395 x 381 x 740		
Silppusäiliön tilavuus	35 l		
Päästöäänepainetaso (tyhjäkäynti)	56 dB(A)		
A-painotettu äänitehotaso (LWAd tyhjäkäynnillä)	68,3 dB		

*Yhdellä kerralla leikkattavien arkki määrä (DIN A4, 70 g/m² tai 80 g/m²), pitkästiin syötettynä. Annettujen tehotietojen määrittäminen koskee uutta, öljyettä leikkauslaitteistoa ja kylmää moottoria ja 230 V / 50 Hz:n tai 120 V / 60 Hz:n jännitettä. Heikompi verkkojännite tai toinen verkkotaajuus voi aiheuttaa heikomman arkkitheon ja korkeamman melutason. Paperin rakenteesta ja ominaisuuksista sekä syöttötavasta riippuen voi arkkitheo poiketa.



Paperisilppuri on Euroopan Unionin asianomaisten harmonisoitujen standardien mukainen:

- Pienjännitedirektiivi 2014/35/EU
- Sähkömagneettista yhteensopivuutta koskeva direktiivi 2014/30/EU
- RoHS-direktiivi 2011/65/EU

EU-vaatimustenmukaisuusvakuutuksen voi pyytää valmistajalta.

1 Symbolforklaring og sikkerhetsinstrukser

Sikkerhets- og varselinformasjon definerer situasjoner hvor det kan oppstå skader på personer eller utstyr, og hvor det må iverksettes tiltak for å unngå faren.

Faresymboler  med signalordet **ADVARSEL** og tekst med grå bakgrunn varslers om fare for livsfarlige personskader.

OBS!
varslers om mulige materielle skader.

Merk
angir informasjon om hvordan man bruker maskinen på en effektiv måte, uten at det oppstår farer.

Sikkerhetsinstrukser



Les bruksanvisningen før du tar i bruk maskinen, oppbevar den for senere bruk og gi den videre til senere brukere.

Ta hensyn til sikkerhetsinstruksene som er plassert på makuleringsmaskinen!



Fare for personskader på grunn av skarpe kniver!

Grip aldri inn i sprekken på papirinnmatingsåpningen.

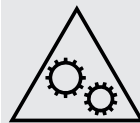

Fare for personskader på grunn av oppfanging!



Ikke beveg langt hår, løst antrekk, slips, sjal, hals- og armbånd etc. inn i området rundt papirinnmatingsåpningen. Ikke makuler noe materiale som har lett for å danne løkker, som f.eks. bånd, snorer, plastfolie.



Farlig for barn og andre mennesker!



Maskinen må ikke brukes av personer (inklusive barn under 14 år) med svekkede fysiske, sensoriske eller psykiske ferdigheter eller manglende erfaring

og/eller mangelfull kunnskap, med mindre de er under oppsikt av kompetente personer eller at de får veiledning om hvordan apparatet skal brukes. Barn må holdes under oppsikt for å være sikker på at de ikke leker med apparatet.

Ikke forlat makuleringsmaskinen påslått uten tilsyn.

Farer som skyldes elektrisk strøm



Farlig nettspenning!

Feil håndtering av maskinen kan føre til elektrisk støt.

- Kontroller regelmessig om apparatet og kableen er skadet.

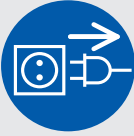

Slå av makuleringsmaskinen og trekk ut kontakten ved skader eller feilfunksjon samt før flytting eller rengjøring.

- Pass på at det ikke kommer vann i makuleringsmaskinen. Verken nettkabel eller nettstøpsel må dyppes i vann. Ta aldri i nettstøpslet med våte hender.
- Trekk aldri nettstøpslet ut av stikkkontakten etter ledningen, ta alltid tak i selve nettstøpslet.

2 Tiltent bruk, garanti

Ta ut makuleringsmassebeholderen og se på merkeskiltet på kuttehodet (se punkt 4 Oversikt) hvilken kuttebredde og nettspenning makuleringsmaskinen er beregnet for. Følg de aktuelle punktene i bruksanvisningen.

Makuleringsmaskinen er utelukkende beregnet på makulering av papir. Avhengig av skjæremåte kan også små mengder av følgende materialer makuleres:

Skjærebredde (mm)	4,5x30	1,9x15
Kredittkort	•	•
CD-er	•	

Ikke mat inn dette materialet med den automatiske matehyllen.

Det robuste skjæreapparatet er ufølsomt overfor stifter og binderser. Kun ved bruk av den automatiske innmatingsinnretningen skal ikke papiret inneholde noen stifter.

Garantitiden for makuleringsmaskinen er på 3 år. Det gis en egen garanti som er uavhengig av garantiytelsen for HSM helstål skjæreaksler i makuleringsmaskinen i løpet av hele apparatets levetid (HSM Lifetime Warranty). Unntatt fra dette er makuleringsmaskiner med en skjærebredde på 0,78x11 mm. Slitasje, skader på grunn av utilsiktet bruk samt inngrep fra tredje part omfattes ikke av garantien. Inntrekkssullene på papirkassetten er slitedeler.

HMS garanterer levering av reservedeler i 10 år etter at produksjonen av denne modellen opphører.

3 Oversikt

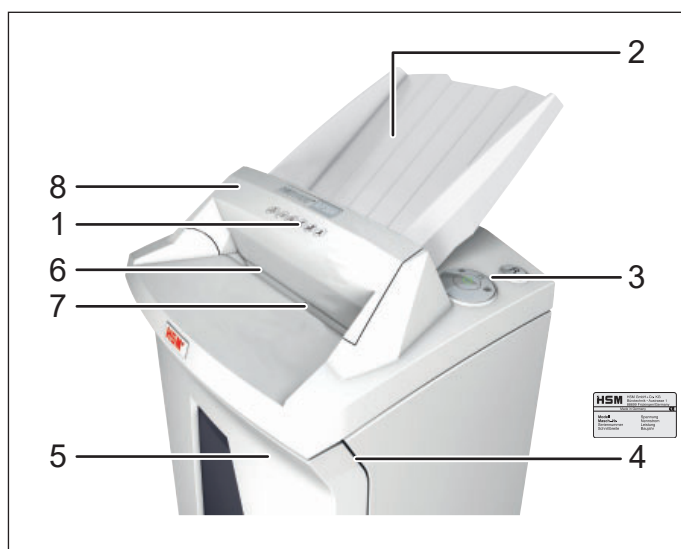

- 1 Sikkerhetsinstrukser
- 2 Automatisk matehylle
- 3 Betjenings- og indikeringsenhet
- 4 Merkeskilt
- 5 Beholder for makuleringsmasse
- 6 Inmatingsåpning
- 7 Lysport
- 8 Sikkerhetselement

Betjenings- og indikeringselementer

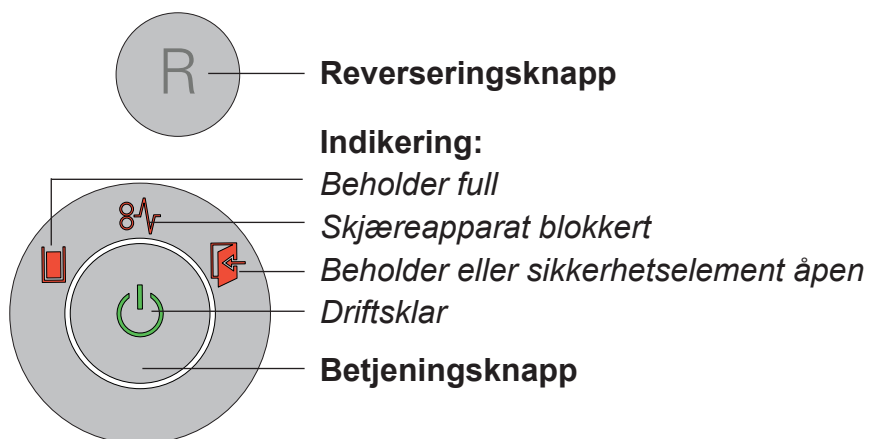

4 Igangsetting



ADVARSEL

Farlig nettspenning!



Feil håndtering av maskinen kan føre til elektrisk støt.

- Bruk apparatet kun innendørs og på et tørt sted. Det må aldri brukes i våtrom eller i regnvær.
- Hold apparatet, nettstøpslet og nettkabelen unna åpen flamme og varme flater. Ventilasjonsåpningene må være fri og befinne seg min. 5 cm. fra vegg eller møbler.
- Forsikre deg om at nettstøpselet er lett tilgjengelig.
- Kontroller at spenning og frekvens på ditt strømnett stemmer overens med spesifikasjonene på merkeskiltet før du setter i nettstøpselet.

Monter den automatiske matehyllen:

- Vipp sikkerhetselementet framover.
- Hyllen er pakket i en separat eske.



Sett hyllen inn i føringen og trykk den ned til den smetter på plass.

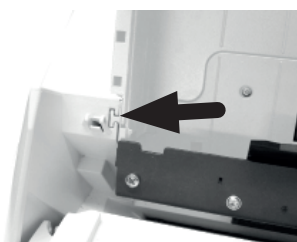

For å sette fast hyllen trykker du ned låsetapene på venstre og høyre side.

- Vipp sikkerhetselementet bakover igjen.
- Koble den vedlagte nettkabelen til på baksiden av makuleringsmaskinen og plugg støpslet inn i en forskriftsmessig installert stikkontakt.

5 Betjening

Slå på makuleringsmaskinen

- Sett nettbryteren på baksiden av makuleringsmaskinen på "I".
- Trykk på betjeningsknappen.
- Indikeringen "Driftsklar" lyser.

Makulere papir

Du kan makulere papir ved å legge dem direkte inn i innmatingsåpningen eller å bruke det automatiske inntrekket. Ved auto-feed-stifting kan papir eller CD-plater mates inn manuelt.

1. Legge papir direkte inn i innmatingsåpningen



Lysporten starter skjæreapparatet automatisk når det tilføres papir.

- Ca. 2 s etter at papirtilførselsåpningen er fri, kobles makuleringsmaskinen automatisk ut igjen og er klar til bruk.

2. Mate inn papir med den automatiske matehyllen

Makuleringsmaskinen har en automatisk innmatingsinnretning (Autofeed) som kan mate opp til 300 papirark. Når skjæreverket har startet ved å slå på kontinuerlig modus eller ved å legge ett ark inn i innmatingsåpningen, trekkes ett og ett ark inn fra den automatiske matehyllen. Når makuleringen er ferdig, går makuleringsmaskinen tilbake til klarstilling.



ADVARSEL

Fare for personskader!



Inntrekksrullene i papirkassetten går under makuleringen, også når dekslet er åpent. Ikke ha langt hår, løst antrekk, slips, sjal, hals- og armbånd osv. i området rundt rullene.



Legg papirstabelen (maks. 300 ark, 80 g/m²) inn i den automatiske matehyllen. **OBS!** Papiret må ikke inneholde stifter eller binderser.

- Start makuleringen. Du har 2 muligheter:

a) Trykk på betjeningsknappen i 4 sekunder.

Da velger du kontinuerlig modus.

- Skjæreverket og det automatiske drevet starter. Papiret mates inn i skjæreverket. 2 minutter etter at alle arkene i den automatiske matehyllen er blitt makulert, slås drevet av og makuleringsmaskinen går tilbake til klarstilling.
For tidlig avbrudd: Trykk på betjeningsknappen.

b) Legg ett papirark direkte inn i innmatingsåpningen.

- Skjæreverket og det automatiske drevet starter. Papiret mates inn i skjæreverket. sekunder 2 minutter etter at alle arkene i den automatiske matehyllen er blitt makulert, slås drevet av og makuleringsmaskinen går tilbake til klarstilling.

Makulering av CD-er og kredittkort

CD-er kun i skjærestørrelse 4,5x30 mm, kredittkort kun i skjærestørrelse 4,5x30 mm og 1,9x15 mm



ADVARSEL

Fare for personskader på grunn av splinter!



Ved makulering av CD-er kan det dannes splinter, dette avhenger av type materiale.

- Bruk derfor beskyttelsesbriller.

- Legg kun én CD/DVD eller kort inn midt i innmatingsåpningen. Ikke mat inn disse materialene med den automatiske matehyllen.



Merk:

For å skille det makuerte materialet, kan du på maskiner med skjærestørrelse 4,5x30 mm sette inn CD-sekken som følger med.

Ta hensyn til miljøet og kast de ulike materialene separat.

Slå av makuleringsmaskinen

- Trykk på betjeningsknappen.
- Indikeringen "Driftsklar" slukker.
- Sett nettbryteren på baksiden av makuleringsmaskinen på "0".

Andre funksjonsmoduser

• Permanent-modus

Bruk: Makulering av store mengder papir

Funksjon: Skjæreapparat går uavbrutt.

Hvis det ikke blir tilført noe materiale på 2 minutter, slås skjæreapparatet av, og makuleringsmaskinen går inn i driftsklar stilling.

Start: Trykk på Av-/På-tasten i minst 4 sekunder.

For tidlig avbrudd: Trykk på Av-/På-tasten.



• Stand-by-modus

Funksjon: 2 minutter etter den siste papirinnføringen, blir alle unødvendige forbrukere slått av automatisk.

Indikeringen "Driftsklar" slukker med jevne mellomrom.

Når det mates inn papir, starter makuleringsmaskinen automatisk.

6 Feilretting

Indikering	Feil	Utbedring av feil
-	Motoren går hele tiden uten å trekke inn papir fra magasinet.	Papirstopp i autofeed-magasin Årsaken er vanligvis binders eller stifter i papirbunken. <ul style="list-style-type: none"> • Fjern binders fra papiret og legg inn bunken igjen.
 Kontinuerlig lys	Papirtilstopping	Du har ført inn for mye papir på en gang. <ul style="list-style-type: none"> ➤ Skjæreapparatet går bakover i noen sekunder og skyver ut papiret. • Trykk eventuelt på Reverseringsknappen "R" for å ta ut papirbunken. • Halver papirbunken. • Før inn arkene etter hverandre.
	Motoren går ikke.	<ul style="list-style-type: none"> ➤ Papirstopp i autofeed-magasinet har vart mer enn 2 minutter. Se over for informasjon om feilretting ➤ Hvis motoren går hele tiden fordi fotocellen er brutt f.eks. på grunn av papirpartikler eller støv i innmatingspalten, blir den slått av etter 60 minutter.
	Overbelastning	<ul style="list-style-type: none"> • Motoren ble overbelastet. La makuleringsmaskinen kjøle seg ned i ca. 15 - 20 min. før du slår den på nytt.
Blinklys	Generell feilvisning	<ul style="list-style-type: none"> • Det oppstod en feil under makuleringsarbeidet. Trekk papiret ut av mateslissen, slik at fotocellen frigjøres.
	Beholderen for makuleringsmasse full	<ul style="list-style-type: none"> • Tøm beholderen for makuleringsmasse. Merk Hvis du trykker kort på Reverseringsknappen før du tar ut beholderen, blir en del av makuleringsmassen trukket tilbake i skjæreapparatet og faller dermed ikke inn i makuleringsmaskinen.
	Beholder eller sikkerhetselement åpen	<ul style="list-style-type: none"> • Sett beholderen for makuleringsmasse riktig inn i underskapet. • Vipp sikkerhetselementet bakover.

7 Renhold og stell



ADVARSEL

Farlig nettspenning!

Feil håndtering av maskinen kan føre til elektrisk støt.

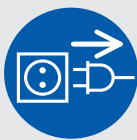

Slå av makuleringsmaskinen og tekk ut nettstøpselet før man flytter eller rengjør maskinen.



Servicearbeider som innebærer at man må fjerne kapslingsdekslene, må kun utføres av HMS-kundeservice og service-teknikere fra våre avtalepartnere.

Adresser til kundeservice se side 248.

Rengjøring av makuleringsmaskinen må bare utføres med en myk klut og en mild såpeløsning. Samtidig må det ikke komme vann i apparatet.



Olje skjæreapparatet hvis skjæreeffekten blir redusert, ved støyutvikling eller hver gang makuleringsbeholderen tømmes. Bruk

kun skjæreblokk-spesialolje fra HSM til dette:

- Sprøyt spesialoljen gjennom papirinnmatningen i hele sin bredde på skjæreakslene.
- La skjæreapparatet gå i permanentmodus i ca. 10 sek. uten tilførsel av papir.
- Papirstøv og partikler løsner.

Når papiret fra den automatiske matehyllen ikke lenger mates sikkert inn i skjæreverket, er inntrekkssrollene slitt og må byttes. Til dette tilbyr vi et utskiftingssett. Kontakt vår kundeservice.

8 Deponering / resirkulering



Gamle elektriske og elektroniske apparater inneholder mange ganger materialer som fremdeles er verdifulle, men også skadelige stoffer, som var nødvendige for funksjonen og sikkerheten. Ved feil deponering eller håndtering kan disse stoffene være helsefarlige eller farlige for miljøet. Gamle apparater må aldri kastes i det vanlige husholdningsavfallet. Følg gjeldende forskrifter og benytt oppsamlingssteder for innsamling og gjenvinning av gamle elektriske og elektroniske apparater. Emballasjematerialet leveres også inn for miljøriktig deponering.

9 Leveringsomfang

- Makuleringsmaskin pakket i esken
- Strømkabel
- 5 sekker for makuleringsmasse
- 1 CD-sekk for maskiner med skjærebredde 4,5x30 mm
- 1 flaske skjæreblokk-spesialolje (50 ml)
- Bruksanvisning

Tilbehør (ikke inkludert i leveringsområdet)

- 10 sekker for makuleringsmasse best.nr. 1.661.995.150
- Skjæreblokk-spesialolje (250 ml) best.nr. 1.235.997.403

Adresser til kundeservice se side 248.

10 Tekniske data

Skjæremåte	Partikkelskjæring		
Skjærestørrelse (mm)	4,5 x 30	1,9 x 15	0,78 x 11
Sikkerhetsnivå DIN 66399	P-4 / O-3 / T-4 / E-3 F-1	P-5 / T-5 / E-4 / F-2	P-6 / F-3
Skjæreeffekt* (blad) DIN A4	70 g/m ² 80 g/m ²	14 - 16 12 - 14	9 - 11 8 - 10
Vekt	19,6 kg	19,4 kg	
Skjærehastighet	65 mm/s		
Arbeidsbredde	240 mm		
Tilkobling	220 - 240 V / 50 Hz	110 V - 120 V / 60 Hz	220 V / 60 Hz
Effekt ved maks. antall ark	610 W		
Energiforbruk i standby-modus	< 2 Wh		
Driftsmåte	Kontinuerlig drift		
Krav til omgivelsene under drift: Temperatur relativ luftfuktighet Høyde over havet	-10 °C til +25 °C maks. 90 %, ikke kondenserende maks. 2.000 m		
Dimensjoner B x D x H (mm)	395 x 381 x 740		
Oppsamlingsbeholderens volum	35 l		
Lydtryknivå (tomgang)	56 dB(A)		
Støynivå A (LWAd på tomgang)	68,3 dB		

* Maks. antall ark (DIN A4, 70 g/m² eller 80 g/m²), matet inn på langs, som kan makuleres i én gjennomgang. Ytelsesdataene er basert på et nytt, oljet skjæreapparat og kald motor, og en spenning på 230 V / 50 Hz eller 120 V / 60 Hz. En svakere nettspenning eller en annen nettfrekvens enn de nevnte kan føre til mindre arkytelse eller mer støy. Avhengig av papirets struktur og egenskaper, og av type mating, kan arkytelsen avvike.



Makuleringsmaskinen oppfyller gjeldende harmoniseringsforskrifter i EU:

- Lavspenningsdirektiv 2014/35/EU
- EMC-direktiv 2014/30/EU
- RoHS-direktiv 2011/65/EU

EU-samsvarserklæring kan fås hos produsenten.

1 objaśnienie symboli i zasady bezpieczeństwa

Zasady bezpieczeństwa i ostrzeżenia dotyczą sytuacji, w których może dojść do obrażeń ciała lub szkód rzeczowych i opisują środki zapobiegania zagrożeniom.

Symbol niebezpieczeństwa  ze słowem **OSTRZEŻENIE** i tekst na szarym tle wskazują na ryzyko ciężkich a nawet zagrażających życiu obrażeń.

UWAGA

informuje o możliwych szkodach rzeczowych.

Wskazówka

oznacza informacje dotyczące efektywnej pracy maszyny bez ryzyka zagrożenia.

Wskazówki bezpieczeństwa



Przed uruchomieniem maszyny przeczytać instrukcję obsługi, przechowywać instrukcję do późniejszego użycia i przekazać ją kolejnemu użytkownikowi. Przestrzegać wszystkich informacji bezpieczeństwa umieszczonych na niszczarce dokumentów!



Niebezpieczeństwo zranienia przez ostre noże!

Nigdy nie wkładać rąk w otwór podajnika papieru.



Niebezpieczeństwo zranienia w wyniku wciągnięcia!

Długie włosy, luźną odzież, krawaty, szale, naszyjniki, bransolety itp. zabezpieczyć przed dostaniem się do strefy szczeliny doprowadzania papieru. Nie niszczyć materiałów mających tendencję do tworzenia zapętleń, np. taśmy, sznurki, folia z tworzywa sztucznego itd.



Zagrożenie dla dzieci i innych osób!



Urządzenia nie mogą obsługiwać osoby (w tym dzieci poniżej 14 lat) o ograniczonych zdolnościach fizycznych, organoleptycznych i umysłowych, niedostatecznym doświadczeniu i/ lub niedostatecznej wiedzy, chyba że są one nadzorowane przez właściwą osobę odpowiedzialną za ich bezpieczeństwo lub otrzymały od niej instrukcje o tym, w jaki sposób urządzenie należy obsługiwać. Dzieci należy nadzorować w celu upewnienia się, że urządzenie nie jest wykorzystywane do zabawy, Nie pozostawiać bez nadzoru włączonej niszcarki dokumentów.

Zagrożenie przez prąd elektryczny



Niebezpieczne napięcie zasilające!

Nieprawidłowe obchodzenie się z urządzeniem może doprowadzić do porażenia prądem elektrycznym.

- Urządzenie i przewód należy regularnie sprawdzać po względem uszkodzeń.



W razie uszkodzenia lub nieprawidłowego działania oraz przed przemieszczeniem lub czyszczeniem niszczarkę dokumentów

należy wyłączyć i wyciągnąć wtyczkę sieciową z gniazda wtykowego.

- Chronić niszczarkę dokumentów przed kontaktem z wodą. Nie zanurzać w wodzie ani przewodu zasilającego, ani wtyczki sieciowej. Nigdy nie dotykać wtyczki sieciowej mokrymi rękoma.
- Nie wyciągnąć wtyczki sieciowej z gniazda wtykowego, ciągnąc za przewód zasilający, lecz zawsze trzymając za wtyczkę sieciową.

2 Użytkowanie zgodne z przeznaczeniem, gwarancja

Zdjąć pojemnik na ścinki i sprawdzić na tabliczce znamionowej głowicy tnącej (por. punkt 4 Przegląd), do jakiej szerokości cięcia i na jakie napięcie zasilające zaprojektowano niszczarkę dokumentów. Postępować zgodnie z odpowiednimi punktami instrukcji obsługi.

Niszczarka dokumentów przeznaczona jest wyłącznie do niszczenia papieru. Zależnie od sposobu cięcia możliwe jest oprócz tego niszczenie niewielkich ilości następujących materiałów:

Rozmiar cięcia (mm)	4,5x30	1,9x15
Karty kredytowe	•	•
Płyty CD	•	

Tego materiału nie należy doprowadzać za pomocą podajnika automatycznego. Wytrzymały mechanizm tnący jest odporny na zszywki i spinacze biurowe. Jedynie w przypadku korzystania z automatycznego elementu zasilającego do papieru nie mogą być przyłączone zszywki.

Okres rękojmi na niszczarkę dokumentów wynosi 3 lata. Na walce nożowe ze stali jednolitej będące elementami niszczarki dokumentów HSM istnieje gwarancja niezależna od rękojmi (HSM Lifetime Warranty), która obowiązuje w całym okresie życia urządzenia. Wyjątek stanowią niszczarki dokumentów o szerokości cięcia 0,78x11 mm. Zużycie, szkody wywołane przez nieprawidłową obsługę oraz niedozwolone ingerencje osób trzecich nie podlegają gwarancji ani rękojmi. Rolki kasety papieru są częściami zużywalnymi.

HSM gwarantuje dostawę części zamiennych do 10 lat po zakończeniu produkcji tego modelu.

3 Przegląd



- 1 Informacje bezpieczeństwa
- 2 Podajnik automatyczny
- 3 Zespół obsługi i sygnalizacji
- 4 Tabliczka znamionowa
- 5 Pojemnik na ścinki
- 6 Otwór podawania
- 7 Zapora świetlna
- 8 Element zabezpieczający

Elementy obsługi i sygnalizacji

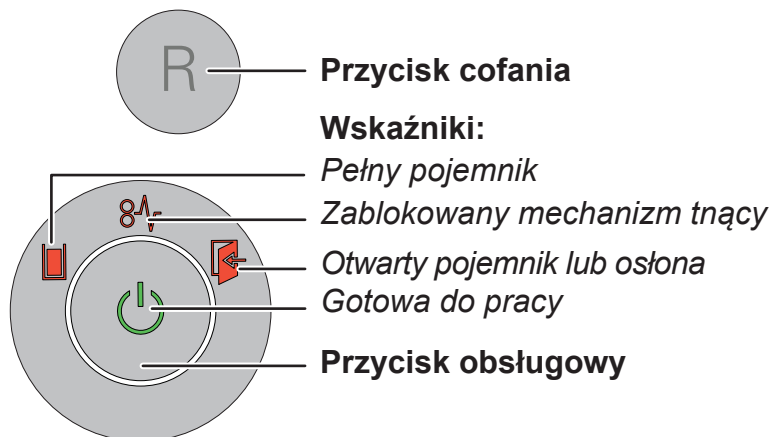

4 Uruchamianie



OSTRZEŻENIE

Niebezpieczne napięcie zasilające!



Nieprawidłowe obchodzenie się z urządzeniem może doprowadzić do porażenia prądem elektrycznym.

- Nie wyciągnąć wtyczki sieciowej z gniazda wtykowego, ciągnąc za przewód zasilający, lecz zawsze trzymając za wtyczkę sieciową.
- Urządzenie, wtyczkę sieciową i przewód zasilający należy trzymać z dala od otwartego płomienia i gorących powierzchni. Otwory wentylacyjne muszą być odkryte i należy zapewnić minimalny odstęp 5 cm od ściany lub mebli.
- Należy zapewnić łatwy dostęp do wtyczki sieciowej.
- Przed podłączeniem wtyczki sieciowej sprawdzić, czy napięcie i częstotliwość sieci elektrycznej zgadzają się z parametrami podanymi na tabliczce znamionowej.

Montaż podajnika automatycznego:

- Odchylić osłonę do przodu.
- Podajnik jest zapakowany w osobnym kartonie.



Umieścić podajnik na przewodnicy i wcisnąć go w dół, aż się zatrzaśnie.

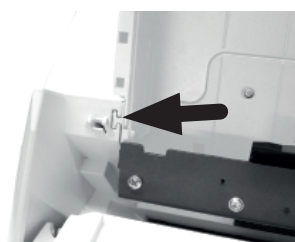

Aby zablokować podajnik wcisnąć zaczepy z lewej i prawej strony na zewnątrz.

- Ponownie odchylić osłonę do tyłu.
- Podłączyć dostarczony kabel sieciowy z tyłu niszczarki dokumentów i włożyć wtyczkę zasilania do odpowiednio zainstalowanego gniazda.

5 Obsługa

Włączanie niszczarki dokumentów

- Wyłącznik zasilania z tyłu urządzenia przełączyć na „I”.
- Nacisnąć przycisk obsługi.
- Wskaźnik „Gotowa do pracy” świeci się.

Niszczanie papieru

Papier można niszczyć poprzez umieszczenie go bezpośrednio w otworze podawania lub korzystając z automatycznego podajnika. Podczas przetwarzania automatycznie zasilanego stosu możliwe jest ręczne doprowadzenie papieru lub płyt CD.

1. Umieszczanie papieru bezpośrednio w otworze doprowadzania



Po wprowadzeniu papieru zapora świetlna uruchamia automatycznie mechanizm tnący.

- 2 s po ponownym zwolnieniu zapory świetlnej w otworze

podajnika papieru następuje automatyczne wyłączenie mechanizmu tnącego i niszczarka dokumentów przechodzi w stan gotowości.

2. Automatyczne podawanie papieru za pomocą automatycznego podajnika

Niszczarka dokumentów jest wyposażona w automatyczny element zasilający, który może pomieścić do 300 kartek papieru. Po uruchomieniu mechanizmu tnącego poprzez włączenie trybu pracy ciągłej lub wprowadzenie pojedynczej strony do szczeliny wlotowej arkusze znajdujące się na podajniku automatycznym są pojedynczo wciągane. Po zakończeniu niszczenia niszczarka ponownie przechodzi w stan gotowości.



OSTRZEŻENIE

Niebezpieczeństwo obrażeń ciała!



Rolki w kasecie papieru obracają się podczas niszczenia również wtedy, gdy pokrywa jest otwarta. Długie włosy, luźną odzież, krawaty, szale, naszyjniki, bransolety itp. należy zabezpieczyć przed przedostaniem się w pobliże rolek.



Umieścić stos papieru (maks. 300 arkuszy, 80 g/m²) na podajniku automatycznym.

UWAGA: Do papieru nie mogą być przyłączone zszywki lub spina-cze.

- Uruchomić operację niszczenia. W tym zakresie dostępne są 2 możliwości:
 - Należy nacisnąć przycisk obsługi przez 4 sekundy.** Spowoduje to wybór trybu pracy ciągłej.
 - Mechanizm tnący i napęd podawania automatycznego uruchomią się. Papier zostaje doprowadzony do mechanizmu tnącego. 2 minuty po zniszczeniu wszystkich arkuszy z podajnika automatycznego napęd wyłącza się, a niszczarka przechodzi w stan gotowości. Wcześniejsze przerwanie: Należy nacisnąć przycisk obsługi.
 - Należy umieścić arkusz papieru bezpośrednio w szczeliny wlotowej.**
 - Mechanizm tnący i napęd podawania automatycznego uruchomią się. Papier zostaje doprowadzony do mechanizmu tnącego. 2 sekundy po zniszczeniu wszystkich arkuszy z podajnika automatycznego napęd wyłącza się, a niszczarka przechodzi w stan gotowości.

Niszczanie płyt CD i kart kredytowych

Płyty CD tylko w rozmiarze cięcia 4,5x30 mm, karty kredytowe tylko w rozmiarze cięcia 4,5x30 mm i 1,9x15 mm



OSTRZEŻENIE

Niebezpieczeństwo zranienia w wyniku odprysków!



Zależnie od rodzaju materiału, podczas niszczenia płyt CD może dojść do powstawania odprysków.

- Z tego powodu należy nosić okulary ochronne.
- W otworze podawania umieszczać każdorazowo tylko jedną płytę CD/DVD lub kartę. Tych materiałów nie należy doprowadzać za pomocą podajnika automatycznego.



Wskazówka:

W celu prawidłowego sortowania pociętego materiału można w przypadku maszyn z rozmiarem cięcia 4,5x30 mm użyć dołączonego worka na płyty CD.

Prosimy pamiętać o ochronie środowiska i oddzielnie utylizować różne materiały.

Wyłączanie niszczarki dokumentów

- Nacisnąć przycisk obsługowy.
- Wskaźnik „Gotowa do pracy“ gaśnie.
- Wyłącznik zasilania z tyłu urządzenia przełączyć na „0“.

Pozostałe tryby pracy

• Tryb pracy ciągłej

Zastosowanie: Niszczanie większych ilości papieru

Działanie: mechanizm tnący pracuje nieprzerwanie.

Jeżeli przez 2 minuty nie zostanie doprowadzony materiał, mechanizm tnący wyłącza się i niszczarka dokumentów przechodzi w stan gotowości.

Start: nacisnąć przycisk obsługowy przez 4 sekundy.

Wcześniejsze wyłączenie: nacisnąć przycisk obsługowy.



• Tryb czuwania (stand by)

Działanie: 2 minuty po ostatnim wprowadzeniu papieru wyłączane są automatycznie wszystkie niepotrzebne podzespoły.

Wskaźnik „Gotowa do pracy“ pulsuje krótko w regularnych odstępach czasu.

Po wprowadzeniu papieru niszczarka dokumentów uruchamia się samoczynnie.

6 Usuwanie zakłóceń

Wyświetlany symbol	Zakłócenie	Usuwanie zakłócenia
-	Silnik pracuje cały czas, ale papier nie jest wciągany z magazynu.	Zacięcie papieru w automatycznie zasilanym magazynie Przyczyną są zazwyczaj zszywki lub spinacze w stosie papieru. <ul style="list-style-type: none"> • Usunąć zszywki lub spinacze z papieru i ponownie włożyć stos.
 Świeci się ciągle	Zakleszczenie papieru	Wprowadzono za dużo papieru na raz. <ul style="list-style-type: none"> ▶ Mechanizm tnący cofa się przez kilka sekund i wysuwa papier. • Ewentualnie nacisnąć przycisk cofania „R”, aby wyjąć stos papieru. • Zmniejszyć o połowę grubość stosu papieru. • Wprowadzić papier po kolei.
	Silnik nie działa.	<ul style="list-style-type: none"> ▶ Zacięcie papieru w automatycznie zasilanym magazynie trwa dłużej niż 2 minuty. Instrukcje usunięcia usterki znajdują się powyżej. ▶ Jeśli silnik cały czas pracuje, ponieważ np. zaporę świetlną w szczelinie wlotowej jest stale blokowana przez kawałki papieru lub kurz, zostaje wyłączony po 60 minutach.
	Przeciążenie	<ul style="list-style-type: none"> • Silnik został przeciążony. Przed ponownym uruchomieniem niszczarki dokumentów poczekać ok. 15 - 20 min, aż urządzenie przestygnie.
Migające światło	Ogólna sygnalizacja usterki	<ul style="list-style-type: none"> • Podczas niszczenia papieru wystąpił błąd. Należy wyciągnąć papier ze szczeliny podajnika, tak aby odsłonić zaporę świetlną.
	Pojemnik na ścinki papierowe pełny	<ul style="list-style-type: none"> • Opróżnić pojemnik na ścinki papierowe. <p>Wskazówka Jeżeli przed wyjęciem pojemnika zostanie naciśnięty krótko przycisk cofania, część ścinek zostanie wciągnięta z powrotem do mechanizmu tnącego i nie wpada do środka niszczarki.</p>
	Otwarty pojemnik lub osłona	<ul style="list-style-type: none"> • Prawidłowo włożyć pojemnik na ścinki w szafkę dolną. • Odchylić osłonę do tyłu.

7 Czyszczenie i konserwacja



OSTRZEŻENIE

Niebezpieczne napięcie zasilające!



Nieprawidłowe obchodzenie się z urządzeniem może doprowadzić do porażenia prądem elektrycznym.

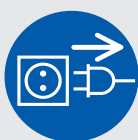

Przed czyszczeniem lub zmianą miejsca niszczarkę dokumentów należy wyłączyć i wyciągnąć wtyczkę sieciową z gniazda wtykowego.



Prace serwisowe wymagające zdjęcia pokrywy obudowy mogą być wykonywane tylko przez personel serwisowy HSM i techników serwisowych naszych partnerów kontraktowych. Adresy punktów serwisowych, patrz strona 248.

Czyścić niszczarkę tylko przy użyciu miękkiej szmatki i łagodnego roztworu wody z mydłem. Uważać przy tym, aby do wnętrza urządzenia nie wniknęła woda.



W razie spadku wydajności cięcia, wzrostu poziomu szumów lub po każdym opróżnieniu pojemnika na ścinki

należy naoliwić mechanizm tnący. W tym celu należy użyć specjalnego oleju do smarowania zespołu tnącego HSM:

- Spryskać specjalnym olejem walce nożowe na całej szerokości otworu podajnika papieru.
 - Włączyć mechanizm tnący na około 10 sekund bez wkładania papieru w trybie pracy ciągłej.
- Pył i ścinki papieru są wtedy usuwane.

Jeśli papier nie jest właściwie doprowadzany do mechanizmu tnącego z podajnika automatycznego, oznacza to, że rolki są zużyte i należy je wymienić. W tym celu można skorzystać z oferowanego przez

naszą firmę zestawu do wymiany. Prosimy o kontakt z działem obsługi klienta.

8 Usuwanie odpadów / recykling

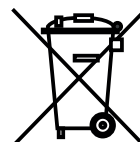

Stare urządzenia elektryczne i elektroniczne zawierają często jeszcze wartościowe materiały, jednakże również substancje szkodliwe, które były niezbędne do prawidłowego funkcjonowania i zachowania bezpieczeństwa. W przypadku niewłaściwego usuwania odpadów lub ich użytkowania mogą być one szkodliwe dla zdrowia ludzi oraz dla środowiska. Nie należy nigdy wrzucać starych urządzeń do pozostałych odpadów. Należy przestrzegać aktualnie obowiązujących przepisów i korzystać z punktów zbiorczych służących do zwrotu i utylizacji starych urządzeń elektrycznych i elektronicznych. Wszystkie opakowania powinny zostać poddane przyjaznemu dla środowiska unieszkodliwieniu.

9 Zakres dostawy

- Niszczarka dokumentów, w stanie gotowym do podłączenia, zapakowana w karton
- Przewód zasilania sieciowego
- 5 worków na odpady papierowe
- 1 worek na płyty CD do niszczarek o szerokości cięcia 4,5x30 mm
- 1 butelka (50 ml) specjalnego oleju do zespołu tnącego
- Instrukcja obsługi

Akcesoria (nie wchodzą w zakres dostawy)

- 10 worków na odpady papierowe nr zamów. 1.661.995.150
- Butelka specjalnego oleju (250 ml) nr zamów. 1.235.997.403

Adresy punktów serwisowych, patrz strona 248.

10 Dane techniczne

Rodzaj cięcia	Cięcie w ścinki		
Rozmiar cięcia (mm)	4,5 x 30	1,9 x 15	0,78 x 11
Poziom tajności DIN 66399	P-4 / O-3 / T-4 / E-3 F-1	P-5 / T-5 / E-4 / F-2	P-6 / F-3
Przepustowość* (arkuszy) DIN A4	70 g/m ² 80 g/m ²	14 - 16 12 - 14	9 - 11 8 - 10
Ciężar	19,6 kg	19,4 kg	
Prędkość szatkowania	65 mm/s		
Szerokość robocza cięcia	240 mm		
Przyłącze elektryczne	220 - 240 V / 50 Hz	110 V - 120 V / 60 Hz	220 V / 60 Hz
Moc przy maksymalnej liczbie arkuszy	610 W		
Zużycie energii w trybie gotowości do pracy	< 2 Wh		
Tryb pracy	praca ciągła		
Warunki otoczenia podczas pracy: Temperatura Względna wilgotność powietrza Wysokość n.p.m.	od -10 °C do +25 °C maks. 90 %, nieskondensowane maks. 2 000 m		
Wymiary szer. x głęb. x wys. (mm)	395 x 381 x 740		
Pojemność pojemnika na ścinki	35 l		
Poziom emitowanego ciśnienia akustycznego (bieg jałowy)	56 dB(A)		
Poziom mocy akustycznej skorygowany charakterystyką częstotliwościową typu A (LWAd w biegu jałowym)	68,3 dB		

* Maksymalna liczba arkuszy (DIN A4, 70 g/m² lub 80 g/m²), włożonych dłuższym bokiem, która zostanie przecięta za jednym razem. Podane dane dotyczące wydajności określa się dla nowego naoliwionego zespołu tnącego i zimnego silnika i odnoszą się do napięcia 230 V / 50 Hz lub 120 V / 60 Hz. W przypadku słabszego napięcia zasilającego lub innej częstotliwości zasilania niż podana wydajność cięcia arkuszy może być mniejsza, a szum w czasie pracy większy. Wydajność cięcia arkuszy uzależniona jest od struktury i właściwości papieru oraz sposobu wprowadzania.



Niszczarka dokumentów jest zgodna z odpowiednimi zharmonizowanymi przepisami Unii Europejskiej:

- Dyrektywa Niskiego Napięcia 2014/35/UE
- Dyrektywa Kompatybilności Elektromagnetycznej (EMC) 2014/30/UE
- Dyrektywa RoHS 2011/65/UE

O wydanie deklaracji zgodności UE można zwrócić się do producenta.

1 Vysvětlení symbolů a bezpečnostní pokyny

Bezpečnostní pokyny a výstražná upozornění označují situace, při kterých může dojít ke zranění osob nebo poškození věcí a popisují opatření k odvrácení nebezpečí.

Výstražný symbol  se signálním slovem **VÝSTRAHA** a šedě podbarveným textem upozorňuje na těžká až životu nebezpečná zranění.

POZOR

upozorňuje na možné věcné škody.

Poznámka

označuje informace důležité pro efektivní provoz stroje bez nebezpečí ohrožení.

Bezpečnostní pokyny



Před uvedením stroje do provozu si přečtěte návod k obsluze, uschovejte jej k další potřebě a předejte jej případnému dalšímu uživateli.

Dodržujte všechny bezpečnostní pokyny uvedené na skartovačce.



Nebezpečí úrazu o ostré nože!

Nikdy nesahejte do štěrbině otvoru na přívod papíru.



Nebezpečí úrazu vtažením!

Dlouhé vlasy, volné části oděvu, vázanky, šály, řetízkové náhrdelníky a náramky atd. udržujte v bezpečné vzdálenosti od přívodního otvoru. Neskartujte materiál náchylný k tvorbě smyček, např. stuhy, šňůry použité k ovázání, umělohmotné fólie atd.



Nebezpečí pro děti a ostatní osoby!



Stroj není určen k používání osobami (včetně dětí mladších 14 let) s omezenými fyzickými, sensorickými nebo duševními

schopnostmi nebo osobami, které nemají dostatečné zkušenosti a znalosti s výjimkou případu, že přístroj používají pod dozorem osob, odpovědných za jejich bezpečnost, nebo pokud od těchto osob získali informace o tom, jak přístroj používat. Děti musejí být pod dohledem, aby si s výrobkem nehrály.

Nenechávejte skartovačku zapnutou bez dozoru.

Ohrožení elektrickým proudem**Nebezpečné síťové napětí!**

Nesprávná manipulace se strojem může způsobit zasažení elektrickým proudem.

- Pravidelně kontrolujte, zda nedošlo k poškození přístroje a kabelu.

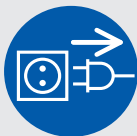

V případě poškození nebo závad, před přemístěním nebo čištěním, skartovačku vypněte a odpojte síťovou zástrčku ze zásuvky.

- Zabraňte tomu, aby se do skartovačky dostala voda. Přívodní kabel ani síťovou zástrčku neponořujte do vody. Nedotýkejte se síťové zástrčky mokřkýma rukama.
- Nikdy neodpojujte síťovou zástrčku ze zásuvky tahem za přívodní kabel. Při odpojování vždy uchopte zástrčku.

2 Správné použití, odpovědnost za vady

Vyjměte nádobu na odpad a podívejte se na typový štítek na řezací hlavě (viz bod 4 Přehled), pro jakou šířku řezu a jaké síťové napětí je skartovačka dimenzována. Dodržujte příslušné body návodu k obsluze.

Skartovací stroj je výhradně určen ke skartování papíru. V závislosti na druhu řezu lze kromě toho skartovat menší množství těchto materiálů:

Velikost řezu (mm)	4,5x30	1,9x15
Kreditní karty	•	•
Disky CD	•	

Tento materiál nekládejte prostřednictvím zásobníku Autofeed.

Robustní řezací mechanika je odolná proti sešívacím a kancelářským sponám. Pouze při použití automatické přiváděcí jednotky nesmí papír obsahovat žádné svorky.

Záruční lhůta skartovačky je 3 roky. Záruka nezávislá na odpovědnosti za vady ocelových řezacích hřídelí HSM skartovačky je platná po celou dobu životnosti přístroje (doživotní záruka HSM Lifetime Warranty). Výjimkou jsou skartovačky se šířkou řezu 0,78x11 mm. Záruka a garance se nevztahuje na škody způsobené nesprávným použitím a na zásahy třetích osob do zařízení. Vtahovací válečky jsou součástí podléhající opotřebení.

Společnost HSM zaručuje dodání náhradních dílů po dobu 10 let po ukončení výroby tohoto modelu.

3 Přehled

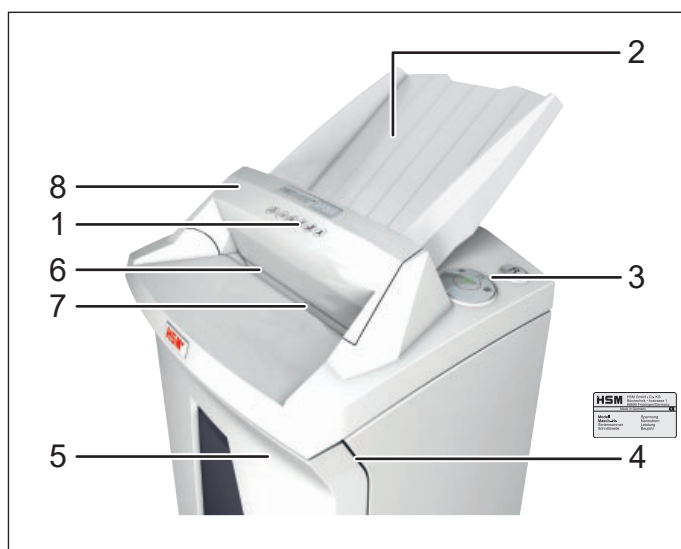

- 1 Bezpečnostní pokyny
- 2 Zásobník Autofeed
- 3 Ovládací a zobrazovací jednotka
- 4 Typový štítek
- 5 Odpadní nádoba
- 6 Vstupní otvor
- 7 Optická závora
- 8 Bezpečnostní prvek

Ovládací a zobrazovací prvky

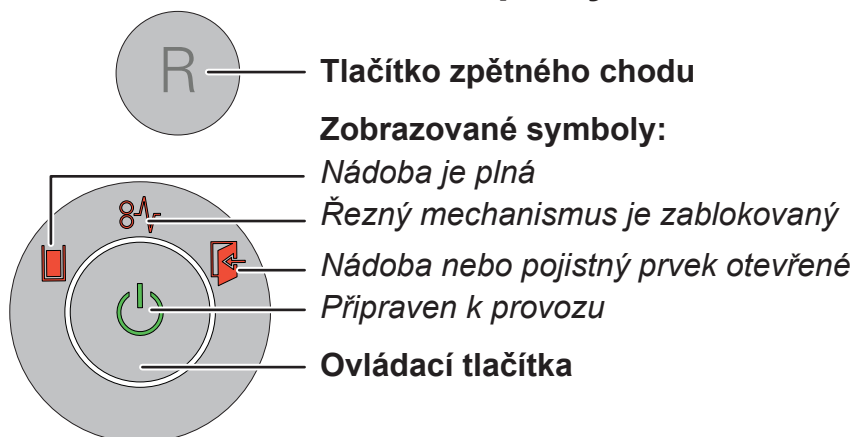

4 Uvedení do provozu



VÝSTRAHA

Nebezpečné síťové napětí!



Nesprávná manipulace se strojem může způsobit zasažení elektrickým proudem.

- Používejte přístroj pouze v suchých místnostech. Nepoužívejte přístroj ve vlhkých místnostech a prostorech nebo v dešti.
- Chraňte přívodní kabel, přístroj a síťovou zástrčku před horkem, horkými předměty a před otevřeným ohněm. Větrací otvory musejí být volné a je nezbytné dodržovat vzdálenost min. 5 cm od stěn nebo od nábytku.
- Dbejte, aby byla síťová zástrčka snadno přístupná.
- Před připojením zástrčky k elektrické síti se přesvědčte o tom, zda se napěťové a kmitočtové hodnoty elektrické sítě shodují s údaji na typovém štítku.

Namontujte zásobník Autofeed:

- Sklopte pojistný prvek vpřed.
- Zásobník je zabalen odděleně ve zvláštním kartonu.



Vložte zásobník do vodítek a stiskněte jej dolů dokud zásobník nezaskočí.

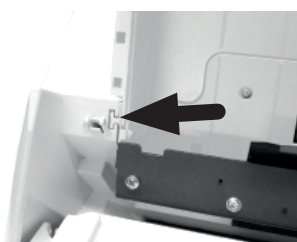

K upevnění zásobníku zatlačte západky zásobníku vlevo a vpravo směrem ven.

- Sklopte pojistný prvek opět dozadu.
- Připojte síťový kabel z dodávky na zadní straně skartovacího stroje a elektrickou zástrčku zasuňte do řádně nainstalované zásuvky.

5 Obsluha

Spuštění skartovačky

- Síťový vypínač na zadní straně skartovacího stroje nastavit na „I“.
- Stiskněte ovládací tlačítko.
- Svítí symbol „Připraven k provozu“.

Skartace papíru

Papír můžete skartovat tak, že jej vložíte přímo do vstupního otvoru nebo využijete automatického vtahování. Během zpracování stohu Autofeed je možné přivádět papír nebo CD nosiče ručně.

1. Vložení papíru přímo do vstupního otvoru



Po vložení papíru spustí světelná závora automaticky řezný mechanismus.

- 2 s poté, co bude světelná závora na otvoru pro vkládání papíru opět volná,

dojde k automatickému vypnutí řezného mechanismu a skartovačka se přepne do pohotovostního režimu.

2. Přivádění papíru prostřednictvím automatického zásobníku Autofeed

Skartovací stroj je vybaven automatickou přiváděcí jednotkou (Autofeed), která má kapacitu až 300 listů papíru. Po spuštění řezného mechanismu jsou po zapnutí trvalého provozu nebo po vložení jednoho listu do vstupní štěrby jednotlivě vtahovány listy ze zásobníku Autofeed. Po ukončení skartování přejde skartovací stroj opět do pohotovostního režimu.



VÝSTRAHA Nebezpečí úrazu!



Vtahovací válečky v kazetě na papír se během skartování otáčejí i když je víko otevřené. Dlouhé vlasy, volné části oděvu, vázanky, šály, řetízky, náramky atd. udržujte v bezpečné vzdálenosti od válečků.



Vložte svazek listů papíru (max. 300 listů, 80 g/m²), do zásobníku Autofeed.

POZOR: Papír nesmí obsahovat žádné svorky a kancelářské sponky.

- Spustíte skartování. K tomu máte 2 možnosti:
 - a) Stiskněte a podržte ovládací tlačítko na 4 vteřiny.**
Takto zvolíte trvalý provoz.
 - Spustíte řezný mechanismus a pohon Autofeed. Papír je přiváděn k řeznému mechanismu.
2 minuty po skartování všech listů ze zásobníku Autofeed se pohon vypne a skartovací stroj přejde do provozní pohotovosti.
Přerušení skartování: Stiskněte ovládací tlačítko.
 - b) Vložte list papíru přímo do vstupní štěrby.**
 - Spustíte řezný mechanismus a pohon Autofeed. Papír je přiváděn k řeznému mechanismu.
2 vteřiny po skartování všech listů ze zásobníku Autofeed se pohon vypne a skartovací stroj přejde do provozní pohotovosti.

Skartace disků CD a kreditních karet

CD jen ve velikosti řezu 4,5x30 mm,
kreditní karty jen ve velikostech
řezu 4,5x30 mm a 1,9x15 mm



VÝSTRAHA

Nebezpečí úrazu odmrštěnými střeplinami!



V závislosti na druhu materiálu může docházet při skartaci disků CD k odletování úlomků.

- Z tohoto důvodu používejte ochranné brýle.

- Vložte vždy jen jedno CD/DVD nebo jednu kartu do středu vstupního otvoru. Tyto materiály nekládejte prostřednictvím zásobníku Autofeed.



Poznámka:

Pro třídění skartovaného materiálu můžete u strojů s velikostí řezu 4,5x30 mm použít sáček na CD z dodávky.

Pamatujte na životní prostředí a likvidujte různé materiály zvlášť.

Vypnutí skartovačky

- Stiskněte ovládací tlačítko.
- Symbol „Připraven k provozu“ zhasne.
- Síťový vypínač na zadní straně skartovacího stroje nastavit na „0“.

Další režimy funkcí

• Režim permanentního provozu

Použití: Skartace většího množství papíru

Funkce: Řezný mechanismus pracuje kontinuálně, bez přerušení.

V případě, že po dobu 2 min. nebude vložen žádný materiál, řezný mechanismus se vypne a skartovačka přejde do režimu provozní pohotovosti.

Spuštění: Stiskněte a podržte ovládací tlačítko na 4 vteřiny.

Přerušení skartování: Stiskněte ovládací tlačítko.



• Pohotovostní režim

Funkce: 2 minuty po posledním vložení papíru dojde k automatickému vypnutí všech nepoužívaných spotřebičů.

Symbol „připraven k provozu“ bliká v pravidelných intervalech.

Po vložení papíru se skartovačka automaticky zapne.

6 Odstraňování poruch

Zobrazený symbol	Závada	Odstranění závady
-	Motor stále běží bez papíru, aniž by ze zásobníku vytahoval papír.	Zaseknutí papíru v zásobníku Autofeed Příčinou jsou většinou kancelářské nebo sešivací sponky ve stohu papíru. <ul style="list-style-type: none"> • Z papíru odstraňte sponky a opět vložte stoh.
 Svítilí	Zaseknutí papíru	Vložili jste příliš velké množství papíru najednou. <ul style="list-style-type: none"> ➤ Řezací mechanika se několik vteřin otáčí zpět, papír se vysune. • Pokud je to nutné, stiskněte ještě tlačítko pro ovládání zpětného pohybu „R“, tím usnadníte vyjmutí zaseknutého papíru. • Vložte pouze poloviční množství vytaženého papíru. • Vkládejte papíry postupně.
	Motor neběží.	<ul style="list-style-type: none"> ➤ Zaseknutí papíru v zásobníku Autofeed trvá déle než 2 minuty. Odstranění poruch viz výše. ➤ V případě, že motor stále běží, např. je světelná závora ve vstupní šterbině neustále přerušována částmi papíru, po 60 minutách se vypne.
	Přetížení	<ul style="list-style-type: none"> • Motor byl přetížen. Nechejte skartovačku před opětovným uvedením do provozu cca. 15 - 20 min. vychladnout.
Blikání	Indikátor obecných závad	<ul style="list-style-type: none"> • Během skartace papíru došlo k závadě. Vytáhněte papír z vkládacího otvoru tak, abyste uvolnili optickou závoru.
	Odpadní nádoba plná	<ul style="list-style-type: none"> • Vysypte obsah odpadní nádoby. <p>Poznámka</p> <p>Pokud před vytáhnutím nádoby krátce stisknete tlačítko pro ovládání zpětného chodu, dojde ke vtažení části nařezaného odpadu do řezací mechaniky a nepadne do vnitřního prostoru skartovacího stroje.</p>
	Nádoba nebo pojistný prvek otevřen	<ul style="list-style-type: none"> • Vložte nádobu na odpad správně do podstavce. • Sklopte pojistný prvek dozadu.

7 Čištění a údržba



VÝSTRAHA

Nebezpečné síťové napětí!



Nesprávná manipulace se strojem může způsobit zasažení elektrickým proudem.



Před přemísťováním či čištěním vypněte skartovačku a vytáhněte síťovou zástrčku ze zásuvky.



Servisní práce, které jsou spojeny s odstraněním krytů, smí provést pouze zákaznický servis společnosti HSM a servisní technici našich smluvních partnerů.

Adresy zákaznických servisů viz strana 248.

K čištění skartovačky používejte pouze měkký hadr a jemný mýdlový roztok. Do přístroje přitom nesmí vniknout voda.



Pokud dochází ke snižování rezného výkonu, zvyšování hlučnosti nebo po každém vysypání nádoby na odřezky ošetřete řezací nástroj olejem. Používejte pouze speciální oleje HSM řezací bloky:

řete řezací nástroj olejem. Používejte pouze speciální oleje HSM řezací bloky:

- Nastříkejte otvorem na podávání papíru po celé šířce na řezací hřídele speciální olej na řezací blok.
- Spustte na cca 10 s řezný mechanismus bez vkládání papíru v režimu trvalého provozu.
- Papírový prach a částice se uvolní.

Pokud není papír ze zásobníku Autofeed spolehlivě přiváděn k řeznému mechanismu, jsou vtahovací válečky opotřebené a je třeba je vyměnit. K tomu Vám nabízíme výměnnou sadu. Spojte se prosím s naším zákaznickým servisem.

8 Likvidace a recyklace



Staré elektrické a elektronické přístroje obsahují často kvalitní materiály, do určité míry ale také škodlivé látky, které bylo nezbytné použít pro funkci a bezpečnost přístrojů. Při nesprávné likvidaci

nebo manipulaci mohou být tyto látky nebezpečné pro lidské zdraví a životní prostředí. Staré přístroje nikdy nelikvidujte v běžném odpadu. Dodržujte aktuální platné předpisy a používejte sběrná místa k odevzdání a recyklaci použitých elektrických a elektronických přístrojů. K ekologické likvidaci odevzdejte také veškerý obalový materiál.

9 Objem dodávky

- Skartovací stroj připravený k zapojení, v krabicovém obalu
- Síťový přívod
- 5 pytlů na řezanku
- 1 sáček na CD pro stroje s řeznou šířkou 4,5x30 mm
- 1 láhev (50 ml) speciálního oleje na řezný blok
- Návod k obsluze

Výstroj (není součástí dodávky)

- 10 pytlů na řezanku obj. čís. 1.661.995.150
- Speciálního oleje na řezný blok (250 ml) obj. čís. 1.235.997.403

Adresy zákaznických servisů viz strana 248.

10 Technické údaje

Typ řezu	řez na částice		
Velikost řezu (mm)	4,5 x 30	1,9 x 15	0,78 x 11
Stupeň bezpečnost DIN 66399	P-4 / O-3 / T-4 / E-3 F-1	P-5 / T-5 / E-4 / F-2	P-6 / F-3
Řezný výkon* (listů) DIN A4	70 g/m ² 80 g/m ²	14 - 16 12 - 14	9 - 11 8 - 10
Hmotnost	19,6 kg	19,4 kg	
Rychlost řezu	65 mm/s		
Pracovní šířka	240 mm		
Napájení	220 - 240 V / 50 Hz	110 V - 120 V / 60 Hz	220 V / 60 Hz
Výkon při max. počtu listů	610 W		
Spotřeba energie v pohotovostním režimu	< 2 Wh		
Provozní režim	Trvalý provoz		
Okolní podmínky za provozu: Teplota Relativní vlhkost vzduchu Nadmořská výška	-10 °C až +25 °C max. 90 %, bez tvorby kondenzátu max. 2000 m		
Rozměry Š x H x V (mm)	395 x 381 x 740		
Objem odpadní nádoby	35 l		
Emisní hladina akustického tlaku (běh naprázdno)	56 dB(A)		
Hladina akustického výkonu (LWAd v chodu naprázdno)	68,3 dB		

* Déle podávaný maximální počet listů (DIN A4, 70 g/m² nebo 80 g/m²), které jsou skartovány během jednoho procesu. Stanovení uvedených výkonových dat probíhá s novým naolejovaným řezným mechanismem a při studeném motoru a vztahuje se na napětí 230 V / 50 Hz, resp. 120 V / 60 Hz. Slabší síťové napětí nebo jiná síťová frekvence než je uvedeno může mít za následek nižší výkon s menším počtem skartovaných listů a zvýšenou hlučností. V závislosti na struktuře a vlastnostech papíru a způsobu podávání se může počet skartovaných listů lišit.



Skartovací stroj splňuje příslušné harmonizované normy Evropské unie:

- Směrnice o zařízeních nízkého napětí 2014/35/EU
- Směrnice o elektromagnetické kompatibilitě 2014/30/EU
- Směrnice o omezení nebezpečných látek (RoHS) 2011/65/EU

EU prohlášení o shodě lze vyžádat u výrobce.

1 Vysvetlenie symbolov a bezpečnostné upozornenie

Bezpečnostné a výstražné upozornenia označujú situácie, v ktorých môže dôjsť k zraneniam osôb alebo vecným škodám a uvádzajú opatrenia na odvrátenie nebezpečenstva.

Označenia nebezpečenstva  so signálnym slovom **VÝSTRAHA** a textom na šedom podklade vás varujú pred ťažkými a život ohrozujúcimi zraneniami.

POZOR

vás upozorňuje na možný vznik vecných škôd.

Poznámka

označuje informácie efektívnej prevádzky stroja bez rizika ohrozenia.

Bezpečnostné pokyny



Pred uvedením stroja do prevádzky si prečítajte návod na prevádzku, odložte si ho pre prípad neskoršieho použitia a odovzdajte ho budúcim používateľom. Dodržiavajte všetky bezpečnostné pokyny, uvedené na skartovačke!



Nebezpečenstvo poranenia ostrými nožmi!

Nikdy nesiahajte do štrbiny prívodu papiera.



Nebezpečenstvo úrazu vtiahnutím!



Dlhé vlasy, voľné časti odevu, viazanky, šály, náhrdelníky a retiazkové náramky atď. udržiavajte v bezpečnej vzdialenosti od otvoru na vkladanie papiera. Neskartujte materiál, ktorý je náchylný ku tvorbe slučiek, napr. stuhy, motúzy, umelohmotné fólie atď.



stuh, motúzy, umelohmotné fólie atď.

Nebezpečenstvo pre deti a iné osoby!



Prístroj nesmú používať osoby (vrátane detí mladších ako 14 rokov) s obmedzenými fyzickými, sensorickými alebo duševnými schopnosťami alebo s nedostatkom skúseností a/alebo vedomostí, okrem prípadu, že budú pod dozorom osoby dohliadajúcej na ich bezpečnosť alebo budú touto osobou poučené o obsluhu prístroja.

Deti by mali byť po dozore, aby sa zabezpečilo, že sa s prístrojom nebudú hrať. Nenechávajte skartovacie zariadenie bez dozoru zapnuté.

Nebezpečenstvo hroziace od elektrického prúdu



Nebezpečné sieťové napätie!

Chybné zaobchádzanie s prístrojom môže viesť k úrazu elektrickým prúdom.

- Pravidelne kontrolujte, či prístroj alebo kábel nie je poškodený.

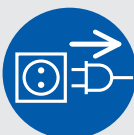

Ak je skartovacie zariadenie poškodené, nesprávne funguje, ak meníte jeho umiestnenie alebo pred čistením ho vypnite a vytiahnite sieťovú zástrčku.

- Zabráňte vniknutiu vody so skartovacieho zariadenia. Neponárajte sieťový kábel ani sieťovú zástrčku do vody. Nikdy nechytajte sieťovú zástrčku vlhkými rukami.
- Sieťovú zástrčku nikdy nevyťahujte zo zásuvky za kábel, ale vždy chyťte sieťovú zástrčku.

2 Správne použitie, zodpovednosť za nedostatky

Vyberte zásobník narezaného materiálu a pozrite sa na typový štítok na rezacej hlavici (pozri bod 4 Přehled), na akú šírku rezu a sieťové napätie je dimenzované vaše skartovacie zariadenie. Rešpektujte príslušné body návodu na použitie.

Skartovačka je výlučne určený na skartovanie papiera. Podľa spôsobu rezania sa ešte môžu zničiť malé množstvá nasledujúcich materiálov:

Rezacia šírka (mm)	4,5x30	1,9x15
Kreditné karty	•	•
CD	•	

Neprivádzajte tento materiál cez automatickú podávaciu priehradku.

Robustný rezací mechanizmus je odolný proti zošívacím a kancelárskym sponkám. Iba pri použití automatického podávacieho zariadenia nesmie papier obsahovať žiadne spinky.

Záručná doba skartovacieho zariadenia je 3 roky. Záruka, nezávisle na zodpovednosti za poruchy ocelových rezacích hriadeľov HSM skartovačky, je platná po celú dobu životnosti prístroja (doživotná záruka HSM Lifetime Warranty). Výnimkou sú skartovacie zariadenia so šírkou rezu 0,78x11 mm. Opatrebné, poškodenia v dôsledku neodborného zaobchádzania, prirodzené opotrebenie popr. zásahy z tretej strany nie sú zahrnuté do zodpovednosti za nedostatky. Vťahovacie kladky zásobníka papiera sú opotrebovatelnými dielmi.

HSM zabezpečí dodávku náhradných dielcov do 10 rokov po ukončení výroby tohto modelu.

3 Přehled



- 1 Bezpečnostné pokyny
- 2 Automatická podávacia priehradka
- 3 Riadiaca a indikačná jednotka
- 4 Typový štítok
- 5 Nádobá na odrezky
- 6 Podávací otvor
- 7 Svetelná závora
- 8 Bezpečnostný článok

Riadiace a indikačné prvky

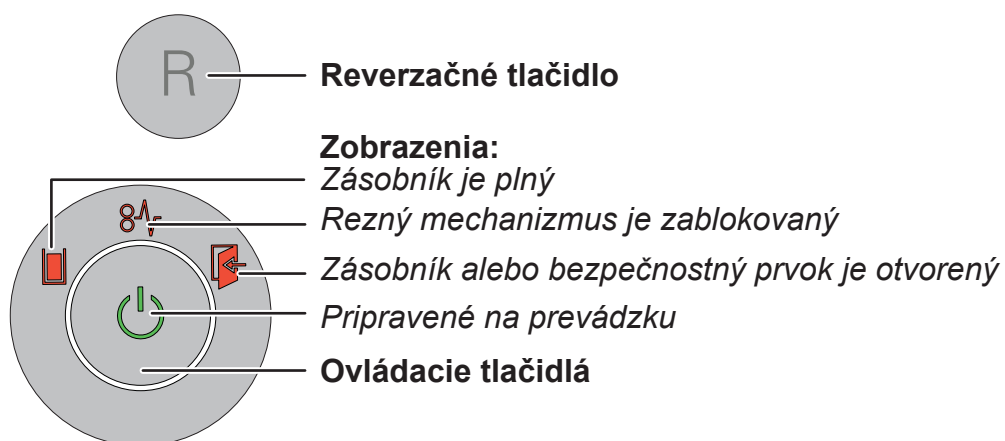

4 Uvedenie do prevádzky



VÝSTRAHA

Nebezpečné sieťové napätie!



Chybné zaobchádzanie s prístrojom môže viesť k úrazu elektrickým prúdom.

- Prístroj používajte len v suchých miestnostiach. Nikdy ho nepoužívajte vo vlhkých priestoroch alebo v daždi.
- Prístroj, sieťovú zástrčku a kábel držte v bezpečnej vzdialenosti od otvoreného ohňa a horúcich plôch. Vetracie štrbiny musia byť voľné a musí byť dodržaná vzdialenosť od steny alebo nábytku min. 5 cm.
- Dbajte na to, aby bola sieťová zástrčka ľahko prístupná.
- Pred zastrčením zástrčky do sieťovej zásuvky skontrolujte, či sa napätie a frekvencia vašej el. siete zhodujú s údajmi na typovom štítku stroja.

Namontujte automatickú podávaciu priehradku:

- Vyklopte bezpečnostný prvok dopredu.
- Priehradka je zabalená v samostatnom kartóne.



Vložte priehradku do vedenia a zatlačajte ju nadol tak, aby sa zaistila.

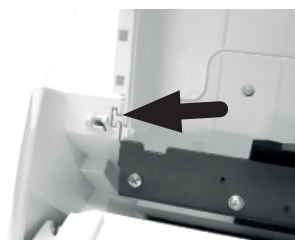

Na zafixovanie priehradky vytlačte zaistovacie výstupky priehradky vľavo a vpravo smerom von.

- Opäť sklopte bezpečnostný prvok dozadu.
- Pripojte dodaný sieťový kábel k zadnej strane skartovacieho zariadenia a zasuňte elektrickú zástrčku do správne nainštalovanej elektrickej zásuvky.

5 Obsluha

Zapnutie skartátora

- Sieťový spínač na zadnej strane skartovačky nastavte na „I“.
- Stlačte ovládacie tlačidlo.
- Sviety zobrazenie „Pripravené na prevádzku“.

Skartovanie papiera

Papier môžete skartovať tak, že ho dáte priamo do podávacieho otvoru alebo použijete automatické vťahovanie. Počas spracovania stohu Autofeed je možné manuálne vložiť do zariadenia papier alebo CD disky.

1. Vloženie papiera priamo do podávacieho otvoru



Pri privedení papiera svetelná závara automaticky spustí rezný mechanizmus.

- Cca 2 s potom, čo je otvor na prísun papiera opäť voľný, sa skartovačka automaticky

vypne a uvedie sa do stavu prevádzkovej pohotovosti.

2. Automatické podávanie papiera cez automatickú podávaciu priehradku

Skartovacie zariadenie je vybavené automatickým podávacím zariadením (automatický podávač), ktoré môže obsiahnuť až 300 listov papiera. Po spustení rezacieho mechanizmu zapnutím permanentného režimu alebo vložení jednotlivého listu do podávacej štrbiny sa začnú vťahovať jednotlivé listy z automatickej podávacej priehradky. Po ukončení skartovania sa skartovacie zariadenie opäť uvedie do stavu pohotovosti.



VÝSTRAHA

Nebezpečenstvo úrazu!

Vťahovacie kladky zásobníka papiera sú počas skartovania v pohybe aj vtedy, keď je kryt otvorený. Neuvedzte dlhé vlasy, voľné oblečenie, kravaty, šály, náhrdelníky a náramky atď. do oblasti valčekov.



Položte stoh papiera (max. 300 listov, 80 g/m²) do automatickej podávacej priehradky.

POZOR: Papier nesmie obsahovať žiadne kramličky alebo kancelárske spony.

- Spustíte skartovanie. Na to máte 2 možnosti:

a) Stlačte obslužné tlačidlo a držte ho stlačené 4 sekundy.

Takto zvolíte permanentný režim.

- Spustí sa rezací mechanizmus a pohon automatického podávača. Papier sa privedie k rezaciemu mechanizmu. Po 2 minútach po skartovaní všetkých listov z automatickej podávacej priehradky sa pohon vypne a skartovacie zariadenie sa uvedie do stavu pohotovosti.

Predčasné prerušenie: stlačte obslužné tlačidlo.

b) Vložte list papiera priamo do podávacej štrbiny.

- Spustí sa rezací mechanizmus a pohon automatického podávača. Papier sa privedie k rezaciemu mechanizmu. Po 2 sekundách po skartovaní všetkých listov z automatickej podávacej priehradky sa pohon vypne a skartovacie zariadenie sa uvedie do stavu pohotovosti.

Rozdrvenie CD diskov a kreditných kariet

CD iba s rozmerom 4,5 x 30 mm, kreditné karty iba s rozmermi 4,5 x 30 mm a 1,9 x 15 mm



VÝSTRAHA

Nebezpečenstvo zranenia úlomkami!



V závislosti od druhu materiálu môže pri drvení CD diskov dochádzať k tvorbe črepín.

- Preto noszte ochranné okuliare.

- Do stredu podávacieho otvoru vložte vždy iba jedno CD/DVD alebo kartu. Neprivádzajte tieto materiály cez automatickú podávaciu priehradku.



Poznámka:

Pre druhovo čisté oddelenie skartovacieho materiálu môžete v prípade strojov s rozmerom rezaného materiálu 4,5 x 30 mm vložiť dodané vrečko na CD.

Myslite na životné prostredie a likvidujte rôzne materiály zvlášť.

Vypnutie skartátora

- Stlačte ovládacie tlačidlo.
- Rozsvieti sa „Pripravené na prevádzku“.
- Nastavte sieťový spínač na zadnej strane skartovačky na „0“.

Ďalšie režimy funkcie

• Permanentný režim

Použitie: Ničenie väčších množstiev papiera

Funkcia: Rezný mechanizmus beží nepretržite.

Ak sa počas 2 minút neprivedie žiadny materiál, rezný mechanizmus sa vypne a skartovačka prejde do pripravenosti na prevádzku.

Spustenie: Stlačte ovládacie tlačidlo na 4 sekundy.

Predčasné ukončenie: Stlačte ovládacie tlačidlo.



• Pohotovostný režim

Funkcia: 2 minúty po poslednom privedení papiera sa automaticky vypnú všetky nepotrebné spotrebiče.

Zobrazenie „Pripravené na prevádzku“ sa v pravidelných intervaloch nakrátko rozsvieti.

Pri privedení papiera sa skartovačka samočinne spustí.

6 Odstraňovanie porúch

Zobrazenie	Porucha	Odstránenie poruchy
-	Motor beží nepretržite bez toho, aby vyťahoval papier zo zásobníka.	Nahromadenie papiera v zásobníku Autofeed Príčinou sú väčšinou listové alebo papierové spony v stohu papiera. <ul style="list-style-type: none"> • Odstráňte spony z papiera a stoh vložte znova.
 Trvalé svetlo	Nahromadenie papiera	Priviedli ste príliš veľa papiera naraz. <ul style="list-style-type: none"> ➤ Rezný mechanizmus pobeží niekoľko sekúnd vratným smerom a posunie papier von. • Príp. stlačte ešte reverzačné tlačidlo „R“, aby ste stoh papiera vybrali. • Zredukujte veľkosť stohu papiera. • Vkladajte papier postupne jeden za druhým.
	Motor nebeží.	<ul style="list-style-type: none"> ➤ Nahromadenie papiera v zásobníku Autofeed trvá dlhšie ako 2 minúty. Odstraňovanie chýb, pozri vyššie. ➤ Ak motor nepretržite beží, napr. je svetelná závora v prívodnej štrbine permanentne prerušená kusom papiera alebo prachom, po 60 minútach sa vypne.
	Preťaženie	<ul style="list-style-type: none"> • Motor bol preťažený. Pred opätovným uvedením skartovačky do prevádzky ju nechajte cca 15 - 20 minút ochladieť.
Blikajúce svetlo	Všeob. indikácie poruchy	<ul style="list-style-type: none"> • Počas skartovania papiera sa vyskytla chyba. Vytiahnite papier z podávacej štrbiny, aby sa svetelná závora uvoľnila.
	Zásobník narezaného materialu je plný	<ul style="list-style-type: none"> • Vyprázdňte zásobník narezaného materiálu. <p>Poznámka Ak pred odobratím zásobníka nakrátko stlačíte reverzačné tlačidlo, dôjde k vtiahnutiu časti narezaného materiálu späť do rezného mechanizmu a nespadne do vnútorného priestoru skartovacieho zariadenia.</p>
	Zásobník alebo bezpečnostný prvok je otvorený	<ul style="list-style-type: none"> • Zásobník narezaného materiálu správne uložte do spodnej skrinky. • Sklopte bezpečnostný prvok dozadu.

7 Čistenie a údržba



VÝSTRAHA

Nebezpečné sieťové napätie!



Chybné zaobchádzanie s prístrojom môže viesť k úrazu elektrickým prúdom.



Skartovačku pred presunutím alebo čistením vypnite a vytiahnite sieťovú zástrčku.



Servisné práce spojené s odstránením krytov telesa smie vykonávať len zákaznícky servis HSM a servisní technici. Adresy zákazníckeho servisu pozri na strane 248.

Skartovačku čistite len mäkkou handrou a jemným roztokom mydlovej vody. Pritom nesmie do prístroja vniknúť žiadna voda.



V prípade slabnúceho výkonu rezania, zvýšenej hlučnosti alebo po každom vyprázdnení zásobníka materiálu nao-

lejujte rezací mechanizmus. K tomu používajte len špeciálny olej pre HSM-rezací blok:

- Cez otvor prívodu papiera nastriekajte po celej šírke na rezné hriadele špeciálny olej pre rezací blok.
 - Na cca 10 s spustíte rezný mechanizmus bez vkladania papiera v režime trvalej prevádzky.
- Papierový prach a častice sa uvoľnia.

Ak sa už papier neprivádza z automatickej podávacej priehradky k rezaciemu mechanizmu bezpečne, vťahovacie kladky sú opotrebované a musia sa vymeniť. Na tento účel vám ponúkame náhradnú sadu. Prosím, skontaktujte sa s našou zákazníckou službou.

8 Likvidácia / recyklácia

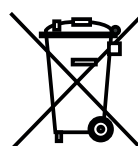

Odpad z elektrických a elektronických prístrojov a zariadení obsahuje ešte množstvo cenných materiálov, sčasti však aj škodlivé látky, ktoré boli potrebné pre činnosť a bezpečnosť týchto zariadení. V prípade nesprávnej likvidácie alebo manipulácie môžu predstavovať nebezpečenstvo pre zdravie človeka a životné prostredie. Tieto prístroje a zariadenia nikdy nedávajte do netriedeného odpadu. Dodržiavajte aktuálne platné predpisy a na odovzdanie a zhodnotenie odpadu z elektrických a elektronických prístrojov a zariadení využívajte zberne odpadu. Ak obalové materiály odovzdajte na likvidáciu v súlade s ochranou životného prostredia.

9 Obsah dodávky

- Skartovačka pripravená na pripojenie, balená v kartóne
- Sieťové pripojovacie vedenie
- 5 odpadových vreciek
- 1 vrecko na CD pre stroje so šírkou rezaného materiálu 4,5 x 30 mm
- 1 fľaša špeciálneho oleja do reznej jednotky (50 ml)
- Návod na používanie

Príslušenstvo (nie je súčasťou dodávky)

- 10 odpadových vreciek
obj. č. 1.661.995.150
- Špeciálny olej do reznej jednotky (250 ml)
obj. č. 1.235.997.403

Adresy zákazníckeho servisu pozri na strane 248.

10 Technické údaje

Typ rezu	Rez na častice		
Dĺžka rezu (mm)	4,5 x 30	1,9 x 15	0,78 x 11
Stupeň utajenia DIN 66399	P-4 / O-3 / T-4 / E-3 F-1	P-5 / T-5 / E-4 / F-2	P-6 / F-3
Výkon rezu* (listov) DIN A4	70 g/m ² 80 g/m ²	14 - 16 12 - 14	9 - 11 8 - 10
Hmotnosť	19,6 kg	19,4 kg	
Rezacia rýchlosť	65 mm/s		
Pracovná šírka	240 mm		
Napájanie	220 - 240 V / 50 Hz	110 V - 120 V / 60 Hz	220 V / 60 Hz
Výkon max	610 W		
Spotreba energie v pohotovostnom režime	< 2 Wh		
Druh prevádzky	Trvalá prevádzka		
Podmienky prostredia pri prevádzke: teplota relatívna vlhkosť vzduchu nadmorská výška	-10 °C až +25 °C max. 90 %, bez kondenzovania max. 2.000 m		
Rozmery š x v x h (mm)	395 x 381 x 740		
Objem odpadovej nádoby	35 l		
Emisná úroveň akustického tlaku (Chod naprázdno)	56 dB(A)		
Hladina akustického tlaku A (LWAd na voľnobehu)	68,3 dB		

* Max. počet listov (DIN A4, 70 g/m² resp. 80 g/m²), podávaných pozdĺžne, skartovaných v jednom prechode. Stanovenie uvedených výkonových údajov sa uskutočňuje s novým, naolejovaným rezacím ústrojenstvom a studeným motorom a vzťahuje sa na napätie 230 V / 50 Hz príp. 120 V / 60 Hz. Slabšie sieťové napätie alebo iná sieťová frekvencia ako je uvedené, môže viesť k nižšiemu počtu listov a vyššiemu hluku. V závislosti od štruktúry a vlastností papiera a spôsobu podávania sa počet listov môže líšiť.



Skartovačka spĺňa platné harmonizované predpisy Európskej Únie:

- Smernica o nízkom napätí 2014/35/EÚ
- Smernica o elektromagnetickej kompatibilite 2014/30/EÚ
- RoHS smernica 2011/65/EÚ

EÚ vyhlásenie o konformite si môžete vyžiadať od výrobcu.

1 Sümbolite selgitused ja ohutusjuhised

Ohutus- ja hoiatusjuhised tähistavad olukordi, kus inimesed võivad saada vigastada või tekib varakahju, ja kirjeldavad ohu vältimiseks vajalikke meetmeid.

Ohumärk  märgusõnaga **HOIATUS** ja halli taustaga tekst hoiatavad teid raskete või eluohtlike vigastuste eest.

TÄHELEPANU

juhhib tähelepanu võimalikule varakahjule.

Sümbol **Märkus**

tähistab masina efektiivseks ja riskivabaks kasutamiseks vajalikku teavet.

Ohutusjuhised



Lugege enne masina kasutusele võtmist läbi kasutusjuhend, hoidke see hilisema kasutamise tarbeks kindlas kohas ning andke see järgmistele kasutajatele edasi. Pidage silmas kõiki paberipurustajale paigutatud ohutusjuhiseid.



Vigastusoht teravate nugade tõttu!

Ärge pistke kätt paberi toiteava pilusse.



Vigastusoht sissetömbamisel!

Hoidke lahtised juuksed, avar riietus, lipsud, sallid ning kaela- ja käeketid paberipurustaja löikeavast eemal. Ärge purustage kergesti keerduvaid materjale, nagu nt paelu, nõore, plastkilet.



Ohtlik lastele ja teistele inimestele!

Masinat ei tohi kasutada füüsilise, sensoorse ega vaimupuudega isikud (sealhulgas alla 14aastased lapsed) ega isikud, kellel puuduvad vastavad teadmised ja kogemused, välja arvatud juhul, kui neid jälgib nende ohutuse eest vastutav isik või kui nimetatud isik on neid eelnevalt masina kasutamise osas juhendanud. Lapsi tuleb valvata, et nad seadmega ei mängiks. Ärge jätke paberipurustajat ilma järelevalveta sisselülitatuks.

Elektrivooluga seotud oht



Ohtlik toitepinge!

Masina vale käsitlemisega kaasneb elektrilöögi oht.

- Kontrollige korrapäraselt, et seadmel ja kaablil ei oleks kahjustusi.

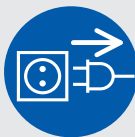

Lülitage paberipurustaja kahjustuste või mittenõuetekohase toimimise korral, samuti asukoha vahetamiseks või puhastamiseks välja ja tõmmake selleks toitepistikust.

- Vältige vee sattumist paberipurustajasse. Ärge pistke toitekaablit ega -pistikut vette. Ärge kunagi puudutage toitepistikut märgade kätega.
- Toitepistiku lahutamiseks pistikupeasest ärge tõmmake seda kunagi juhtimest, vaid võtke alati kinni toitepistikust endast.

2 Sihipärane kasutamine, garantii

Eemaldage jäätmekast ja vaadake lõikepea tüübisildilt (vt ülevaade, punkt 4), milline on paberipurustaja lõike laius ja võrgupinge. Pöörake tähelepanu vastavatele punktidele kasutusjuhendis.

Paberipurustaja on mõeldud üksnes paberipurustamiseks. Olenevalt purustamise viisist võib väikestes kogustes purustada ka järgmisi materjale:

Lõike laius (mm)	4,5x30	1,9x15
Krediitkaardid	•	•
CD-d	•	

Ärge sisestage seda materjali automaatsöötealusse kaudu.

Tugev löikemehhanism on vastupidav klammerdaja- ja kirjaklambrite suhtes. Ainult automaatse etteandeseadme kasutamisel ei tohi paberi küljes olla kirjaklambreid.

Paberipurustaja garantiaeg on 3 aastat. HSM paberipurustaja terasest lõikerullikutele kehtib eraldi sõltumatu garantii terve seadme eluaja jooksul (HSM Lifetime Warranty). Õeldu ei puuduta paberipurustajaid lõikelaiusega 0,78 × 11 mm. Kulumine, mitteasjakohasest käsitlemisest tekkinud kahju või kolmandate isikute poolt tehtud muudatused ei kuulu garantii alla. Paberikasseti sissetõmberullid on kulumaterjalid.

HSM garanteerib varuosade tarnimise kuni 10 aastat pärast antud mudeli tootmise lõpetamist.

3 Ülevaade

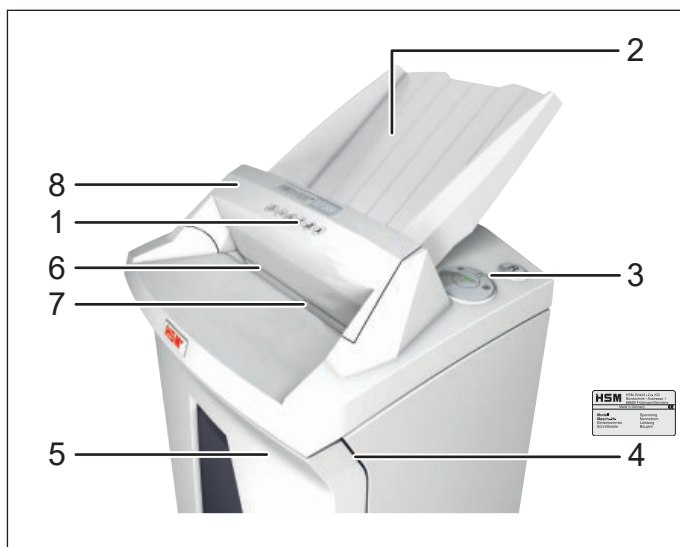

- 1 Ohutusjuhised
- 2 Automaatsöötealus
- 3 Käsitsus- ja näiduelement
- 4 Tüübisilt
- 5 Jäätmekast
- 6 Etteandeava
- 7 Valgusbarjäär
- 8 Ohutuskate

Käsitsus- ja näiduelemendid

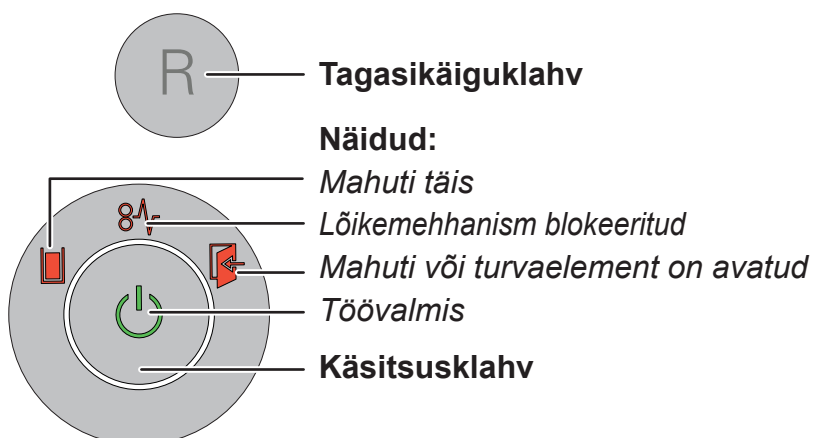

4 Kasutuselevõtt



HOIATUS

Ohtlik toitepinge!



Masina vale käsitsemisega kaasneb elektrilöögi oht.

- Kasutage seadet ainult kuivades siseruumides. Ärge kasutage seadet kunagi niisketes ruumides või vihma käes.
- Hoidke seade, toitepistik ja toitekaabel eemal lahtisest tulest ja kuumadest pindadest. Õhutusavad peavad olema vabad ning seinast ja mööblist vähemalt 5 cm kaugusel.
- Hoolitsege selle eest, et toitepistikule oleks kerge ligi pääseda.
- Veenduge enne pistiku sisestamist, et vooluvõrgu pinge ja sagedus ühtiksid andmetega seadme tüübisildil.

Automaatsöötealuse paigaldamine

- Pöörake turvaelement ettepoole.
- Alus on pakitud eraldi pakendisse.

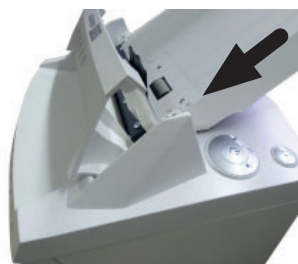

Paigaldage alus juhkukusse ja suruge allapoole, kuni alus fikseerub.

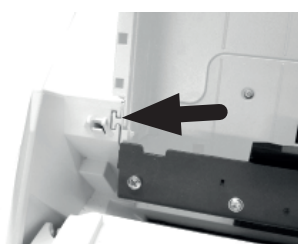

Aluse kinnitamiseks suruge aluse lukustusnagad vasakul ja paremal väljapoole.

- Pöörake turvaelement uuesti tahapoole.
- Ühendage tarnekomplekti kuuluv toitekaabel paberipurustaja tagapaneeliga ja pistke toitepistik nõuetekohaselt paigaldatud pistikupessa.

5 Kasutamine

Paberipurustaja sisselülitamine

- Lülitage paberipurusti tagaküljes asuv toitelüliti asendisse „I”.
- Vajutage käsitsusklahvi.
- Süttib näit „töövalmis”.

Paberi purustamine

Paberi purustamiseks võite seda otse sööta etteandeavasse või kasutada automaatselt sissetõmmet. Autofeed-virntöötamise ajal on võimalik paberit või CD-plaate käsitsi sisestada.

1. Paberi söötmine otse etteandeavasse



Paberi sisestamisel käivitub automaatselt lõikemehhanismi valgusbarjäär.

- Umbes 2 sekundit pärast viimase paberi purustamist lülitub paberipurustaja

automaatselt välja ja jääb ooterežiimile.

2. Paberi automaatne etteanne automaatsöötealuse kaudu

Paberipurustaja on varustatud automaatse etteandeseadmega (Autofeed), mis suudab mahutada kuni 300 paberilehte. Pärast lõikemehhanismi käivitamist tõmmatakse püsirežiimi sisselülitamisel või üksiku lehe sisestuspilusse sisestamisel automaatsöötealusel olevad lehed ükshaaval masinasse. Pärast purustamise lõpetamist lülitub paberipurustaja uuesti ooterežiimile.



HOIATUS Vigastusohht!



Paberikasseti sissetõmberullid töötavad purustusprotsessi ajal ka siis, kui kaas on avatud. Ärge laske pikkadel juustel, avaratel riietel, kaelasidemetel, sallidel, kaela- ja käekettidel jms sattuda rullide piirkonda.



Asetage paberivirn (max 150 lehte, 80 g/m²) automaatsöötealusele.

TÄHELEPANU: Paberite küljes ei tohi olla köitmis- ega kirjaklambreid.

- Käivitage purustamistoiming. Selleks on kaks võimalust.
- a) **Hoidke juhtnappu 4 sekundit all.** Nii valite püsirežiimi.
- Käivitage lõikeseade ja automaatsööteajam. Paber antakse lõikeseadmesse ette. Kui kõigi automaatsöötealuselt etteantud lehtede purustamisest on möödunud 2 minutit, lülitub ajam välja ja paberipurustaja lülitub ooterežiimile.
Enneagseks katkestamiseks:
Vajutage juhtnappu.
- b) **Sisestage üks paberileht otse etteandepilusse.**
- Käivitage lõikeseade ja automaatsööteajam. Paber antakse lõikeseadmesse ette. Kui kõigi automaatsöötealuselt etteantud lehtede purustamisest on möödunud 2 sekundit, lülitub ajam välja ja paberipurustaja lülitub ooterežiimile.

CD-de ja krediitkaartide purustamine

CD-plaadid ainult lõikesuurusega 4,5x30 mm, krediitkaardid ainult lõikesuurustega 4,5x30 mm ja 1,9x15 mm



HOIATUS

Vigastusohht kildude tekkimisel!



CD-de purustamisel võib olenevalt materjalist tekkida kilde.

- Seepärast kandke alati kaitseprille.

- Sisestage etteandepilu keskk kohta korraga ainult üks CD-/DVD-plaat või kaart. Ärge sisestage seda materjali automaatsöötealuse kaudu.



Märkus:

Purustatud materjali liigijärgseks eraldamiseks võite paigaldada masinatesse lõikesuurusega 4,5x30 mm tarnekomplekti kuuluva CD-koti.

Palun pöörake tähelepanu keskkonnale ja käidelge erinevaid materjale eraldi.

Paberipurustaja väljalülitamine

- Vajutage käsitsusklahvi.
- Kustub näit „töövalmis”.
- Lülitage paberipurusti tagaküljes asuv toitelüliti asendisse „0”.

Täiendavad funktsioonirežiimid

• Pideva käituse režiim

Kasutamine: Suure koguse paberi hävitamine

Funktsioon: löikemehhanism töötab lakkamatult.

Kui kahe minuti jooksul ei ole materjali sisestatud, lülitub paberipurustaja automaatselt välja ja jääb ooterežiimile.

Alustamine: vajutage käsitsusklahvi 4 sekundit.

Enneaegne lõpetamine: vajutage käsitsusklahvi.



• Ooterežiim

Funktsioon: kaks minutit pärast viimase paberi sisestamist lülitatakse kõik mittevajalikud tarbijad automaatselt välja.

Näit „töövalmis” vilgub korrapäraste ajavahemike järel.

Paberi sisestamisel käivitub paberipurusti automaatselt.

6 Tõrgete kõrvaldamine

Näit	Tõrge	Tõrke kõrvaldamine
-	Mootor töötab pidevalt ilma paberit kassetist sisse tõmbamata.	Automaatse etteandeseadme kasseti paberiummistuse põhjuseks on tavaliselt paberivirnas olevad kirja- või kinnitusklambrid. <ul style="list-style-type: none"> Eemaldage paberist klambrid ja paigaldage virn uuesti tagasi.
 Pidev tuli	Paberiummistus	Olete korraga masinasse pannud liiga palju pabereid. <ul style="list-style-type: none"> Lõikemehhanism töötab mõned sekundid tagurdpidi ja lükkab paberi välja. Paberipaki väljavõtmiseks vajutage vajaduse korral veel tagasikäiguklahvi „R”. Jagage paberipakk pooleks. Sisestage paberid üksteise järel purustisse.
	Mootor ei tööta.	<ul style="list-style-type: none"> Automaatse etteandeseadme (Autofeed) kasseti paberiummik kestab kauem kui 2 minutit. Häire kõrvaldamise kohta vt ülaltoodud teavet. Kui mootor töötab pidevalt, kuna näiteks paberiosakesed või tolmuvarjad pidevalt etteandepilus olevat fotoelementi, lülitatakse mootor 60 minuti pärast välja.
	Ülekoormus	<ul style="list-style-type: none"> Mootor on üle koormatud. Laske paberipurustajal enne järgmist kasutamist umbes 15–20 min jahtuda.
Tuli vilgub	Üldine rikkenäidik	<ul style="list-style-type: none"> Paberipurustamise ajal ei ilmnenud ühtki viga. Tõmmake paber sisestuspilust välja, nii et fotosilm oleks vaba.
	Jäätmekast on täis	<ul style="list-style-type: none"> Tühjendage jäätmekast. <p>Märkus</p> <p>Kui vajutate enne mahuti eemaldamist korraks tagasikäiguklahvi, tõmmatakse osa jäätmetest lõikemehhanismi tagasi ja ei kuku paberipurustaja siseruumi.</p>
	Mahuti või turvaelement on avatud	<ul style="list-style-type: none"> Asetage jäätmekast õigesti paberipurusti alumisse kappi. Pöörake turvaelement tahapoole.

7 Puhastus ja hooldus



HOIATUS

Ohtlik toitepinge!



Masina vale käsitlemisega kaasneb elektrilöögi oht.

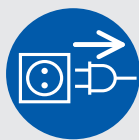

Lülitage paberipurustaja asukohta vahetamiseks või puhastamiseks välja ja tõmmake selleks toitepistikust.



Hooldustöid, mille käigus tuleb korpuse kaas eemaldada, on lubatud teha vaid HSM-i klienditeenindusel ja meie lepingupartnerite hooldustehnikutel. Klienditeeninduse aadressid leiate leheküljelt 248.

Puhastage paberipurustajat ainult pehme lapi ja õrnatoimelise seebilahusega. Seejuures ei tohi vesi sattuda seadme sisemusse.



Õlitage löikemehhanismi löiketulemuse halvenemisel, müra tekkimisel ja iga kord pärast jäätmekesti tühjendamist. Kasutage selle jaoks HSM-lõikeploki spetsiaalset õli.

- Pritsige paberi sisestusava kaudu spetsiaalset õli kogu löikerullikule.
- Laske löikeseadmepil ilma paberit sisestamata u. 10 sekundit püsikäituse režiimis töötada.

➤ Eralduvad paberitolm ja -osakesed.

Kui paberit ei tõmmata automaatsöötealuselt enam kindlalt löikeseadmesse, on sissetõmberullid kulunud ja vajavad väljavahetamist. Selleks pakume teile vahetuskomplekti. Palun pöörduge meie klienditeeninduse poole.

8 Jäätmekäitlus / taaskasutus



Vanad elektri- või elektroonikaseadmed sisaldavad veel mitmesugust väärtuslikku materjali, ent neis sisaldub ka talitluseks ja ohutuseks vaja läinud kahjulikke aineid. Vale jäätmekäitluse või

käsitsemise korral võivad need ohustada inimeste tervist ja keskkonda. Ärge suunake vanu seadmeid kunagi olmejäätmetesse. Järgige parajasti kehtivaid eeskirju ja kasutage elektri- ja elektroonikaseadmete tagastamise ja taaskasutuse kogumispunkte. Suunake ka kõik pakendimaterjalid keskkonnasõbralikku jäätmekäitlusse.

9 Tarnekomplekt

- Töövalmis paberipurustaja karbis
- Toitejuhe
- 5 jäätmekotti
- 1 CD-kott masinatele löikelaiusega 4,5x30 mm
- 1 pudel lõikeploki spetsiaalõli (50 ml)
- Kasutusjuhend

Tarvikud (ei kuulu komplekti)

- 10 jäätmekotti
tellimisnumber 1.661.995.150
- Lõikeploki spetsiaalõli (250 ml)
tellimisnumber 1.235.997.403

Klienditeeninduse aadressid leiate leheküljelt 248.

10 Tehnilised andmed

Purustamisviis	Tükeldamine		
	Purustatud tüki suurus (mm)	4,5 x 30	1,9 x 15
Turvatase DIN 66399	P-4 / O-3 / T-4 / E-3 F-1	P-5 / T-5 / E-4 / F-2	P-6 / F-3
Purustamisjõudlus* (leht) DIN A4	70 g/m ² 80 g/m ²	14 - 16 12 - 14	9 - 11 8 - 10
Kaal	19,6 kg	19,4 kg	
Purustamiskiirus	65 mm/s		
Lõikeava laius	240 mm		
Elektriühendus	220 - 240 V / 50 Hz	110 V - 120 V / 60 Hz	220 V / 60 Hz
Võimsus maksimaalse lehtede arvu puhul	610 W		
Energiakulu ooterežiimil	< 2 Wh		
Käitusviis	Pidevkäitus		
Kasutuskoha keskkonningimused: temperatuur suhteline niiskus kõrgus merepinnast	-10 °C kuni +25 °C maks. 90%, mitte kondenseeriv maks. 2000 m		
Mõõdud L x S x K (mm)	395 x 381 x 740		
Jäätmekasti maht	35 l		
Emissiooni helirõhutase (tühikäigul)	56 dB(A)		
A-kaalutud müravõimsustase (LWAd tühikäigul)	68,3 dB		

* Lehtede maksimaalne arv (DIN A4, 70 g/m² või 80 g/m²), pikisuunas sisestatuna, mis korraga purustada suudetakse. Esitatud võimsusandmed kehtivad uue, õlitatud lõikeseadme ja külma mootori korral ning põhinevad pingel 230 V / 50 Hz või 120 V / 60 Hz. Etteantust nõrgem võrgupinge või muu võrgusagedus võivad põhjustada väiksemat lehtede purustamisvõimsust ja suuremat töötamismüra. Lehtede purustamisvõimsus võib erineda olenevalt paberi struktuurist ja omadustest ning paberi sisestamisviisist.



Paberipurustaja vastab järgmistele asjakohastele Euroopa Liidu ühtlustamisalastele õigusaktidele:

- madalpingedirektiiv 2014/35/EÜ
- elektromagnetilise ühilduvuse direktiiv 2014/30/EÜ
- teatavate ohtlike ainete elektri- ja elektroonikaseadmetes kasutamise piiramist käsitlev direktiiv 2011/65/EÜ

Tootjalt võib nõuda EL-i vastavussertifikaadi esitamist.

1 Пояснение символов и указания по технике безопасности

Указания по технике безопасности и предупреждения обозначают ситуации, при которых могут возникать травмы людей и повреждение оборудования, и приводят меры по предотвращению опасности.

Предупреждающий знак  с сигнальным словом **ПРЕДУПРЕЖДЕНИЕ** и текст, выделенный серым цветом, предупреждают о возможности получения тяжелых и опасных для жизни травм.

ВНИМАНИЕ

указывает на возможное причинение материального ущерба.

Указание

обозначает информацию по эффективной эксплуатации машины, без риска опасностей.

Указания по технике безопасности



Перед вводом машины в эксплуатацию прочтите инструкцию по эксплуатации, храните ее для последующего использования и передавайте ее последующим пользователям.

Соблюдайте все указания по технике безопасности, приведенные на самом шредере.



Опасность травмирования острым ножом!

Ни в коем случае не вводите руки в механизм подачи бумаги.



Опасность травмирования из-за втягивания!

Не допускайте попадания длинных волос, свободной одежды, галстуков, платков, шейных и наручных цепочек в зону, расположенную в непосредственной близости от приемной щели. Не уничтожайте материалы, склонные к образованию петель, например, ленты, шнуры, пластмассовую пленку и т. п.



Опасности для детей и иных людей!



Машиной запрещается пользоваться лицам (включая детей младше 14 лет) с ограниченными физическими, сенсорными или умственными способностями или с недостатком опыта и/или знаний, за исключением случаев, когда они находятся под постоянным присмотром ответственных за них лиц или получили от них указания, как пользоваться прибором.

За детьми необходимо постоянно следить, чтобы не допустить их игры с прибором. Не оставляйте шредер включенным без присмотра.

Опасность, вызываемая электрическим током



Опасное напряжение сети!

Неправильное обращение с машиной может приводить к поражению электрическим током.

- Регулярно контролируйте устройство и кабель на предмет повреждений.



При повреждениях или неправильной работе, а также перед сменой места использования или очисткой выключите шредер и вытащите штепсель из розетки.

- Предотвращайте попадание воды в шредер. Не погружайте сетевой кабель и сетевую вилку в воду. Категорически запрещается брать за сетевую вилку мокрыми руками.
- Не вытаскивайте вилку из розетки за сетевую кабель, а всегда беритесь за саму вилку.

2 Использование по назначению, гарантия

Выньте сборный резервуар и посмотрите на заводской табличке, расположенной на режущей головке (см. п. 4 «Общий вид»), на какую ширину реза и напряжение сети рассчитан шредер. Соблюдайте соответствующие указания, приведенные в инструкции по эксплуатации.

Шредер предназначен исключительно для уничтожения бумаги. Кроме того, в зависимости от типа резания можно уничтожать небольшие количества следующих материалов:

Ширина резки (мм)	4,5x30	1,9x15
Кредитные карты	•	•
Компакт-диски	•	

Не загружайте этот материал через лоток для автоматической подачи.

Надежный режущий механизм невосприимчив к скобкам и канцелярским скрепкам. Только при использовании автоматического подающего устройства на бумаге ни в коем случае не должно быть скоб.

Гарантийный срок на шредер составляет 3 года. Предоставляется независимая от гарантийных обязательств гарантия на цельные стальные режущие валы шредеров HSM в течение всего срока службы устройства (HSM Lifetime Warranty). Исключение составляют шредеры с шириной реза 0,78x11 мм. В гарантию не входят износ, ущерб, вызванный неправильным обращением, и вмешательства посторонних лиц. Втягивающие валики кассеты для бумаги относятся к категории изнашивающихся деталей.

Компания HSM гарантирует поставку запасных частей в течение 10 лет после снятия этой модели с производства.

3 Общий вид



- 1 Указания по технике безопасности
- 2 Лоток для автоматической подачи
- 3 Блок управления и индикации
- 4 Заводская табличка
- 5 Резервуар
- 6 Приемная щель
- 7 Фотоэлемент
- 8 Защитный элемент

Органы управления и индикации

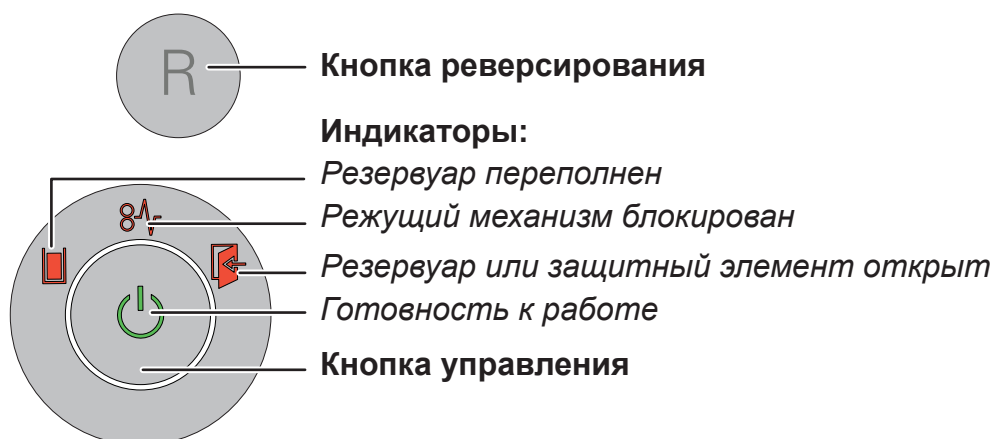

4 Ввод в эксплуатацию



ПРЕДУПРЕЖДЕНИЕ

Опасное напряжение сети!



Неправильное обращение с машиной может приводить к поражению электрическим током.

- Используйте устройство только в сухих внутренних помещениях. Не эксплуатируйте его во влажных помещениях или под дождем.
- Не устанавливайте и не эксплуатируйте устройство, сетевой кабель и вилку вблизи открытого огня и горячих поверхностей. Для обеспечения достаточного охлаждения запрещается перекрывать вентиляционные прорези. Необходимо установить шредер на расстоянии не менее 5 см от стен или мебели.
- Шредер устанавливайте таким образом, чтобы обеспечивался легкий доступ к штепселю сетевого провода.
- Перед включением в сеть убедитесь в том, что ее напряжение и частота соответствуют данным, указанным на заводской табличке.

Установите лоток для автоматической подачи:

- Откиньте защитный элемент вперед.
- Лоток упакован в отдельную картонную коробку.



Вставьте лоток в направляющую и прижмите его вниз, чтобы он защелкнулся.

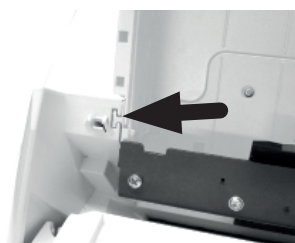

Чтобы зафиксировать лоток, отожмите наружу расположенные на нем фиксирующие защелки слева и справа.

- Снова перекиньте защитный элемент назад.
- Подсоедините входящий в комплект поставки сетевой кабель на задней стенке шредера и вставьте вилку в установленную надлежащим образом розетку.

5 Управление

Включение шредера

- Сетевой выключатель на задней стенке шредера установить в положение «I».
- Нажмите кнопку управления.
- Загорается индикатор «Готовность к работе».

Уничтожение бумаги

Вы можете уничтожать бумаги, вставляя их непосредственно в приемную щель или используя автоматическую загрузку. При пакетной обработке с автоматической подачей возможно ручной ввод бумаги или компакт-дисков.

1. Закладка бумаги непосредственно в приемную щель



При подаче бумаги фотореле автоматически запускает режущий механизм.

- Через 2 с после того, как освобождается фотореле в приемной щели,

режущий механизм автоматически отключается, и шредер переходит в режим готовности.

2. Автоматическая подача бумаги через лоток для автоматической подачи

Шредер оснащен устройством автоматической подачи (автоподатчиком), в которое можно загрузить до 300 листов бумаги. После запуска шредера путем включения постоянного режима или закладки отдельного листа в загрузочное отверстие листы из лотка для автоматической подачи будут втягиваться по одному. После завершения процесса уничтожения шредер возвращается в состояние готовности к работе.



ПРЕДУПРЕЖДЕНИЕ

Опасность травмирования!

Втягивающие валики в кассете для бумаги продолжают двигаться во время процесса уничтожения, даже если крышка открыта. Не допускайте попадания длинных волос, свободной одежды, галстуков, платков, шейных и наручных цепочек в зону, расположенную в непосредственной близости от валиков.



Положите стопку бумаги (макс. 300 листов, 80 г/м²) в лоток для автоматической подачи.

ВНИМАНИЕ: На бумаге не должно быть канцелярских скрепок и скоб для сшивания.

- Запустите процесс уничтожения. Для этого имеется две возможности:
 - а) Нажимайте кнопку управления в течение 4 секунд.** Таким образом будет выбран постоянный режим.
 - Запустите режущий механизм и привод для автоматической подачи. Бумага будет подаваться к режущему механизму. Через 2 минуты после уничтожения всех листов из лотка для автоматической подачи привод отключится, и шредер перейдет в состояние готовности к работе.

Досрочное прерывание: Нажмите кнопку управления.
 - б) Вложите лист бумаги непосредственно в загрузочное отверстие.**
 - Запустите режущий механизм и привод для автоматической подачи. Бумага будет подаваться к режущему механизму. Через 2 секунды после уничтожения всех листов из лотка для автоматической подачи привод отключится, и шредер перейдет в состояние готовности к работе.

Уничтожение компакт-дисков и кредитных карт

CD только с шириной резки 4,5x30 мм, кредитные карточки только с шириной резки 4,5x30 мм и 1,9x15 мм



ПРЕДУПРЕЖДЕНИЕ
Опасность травмирования осколками и бумажной стружкой!



В зависимости от типа материала, при уничтожении компакт-дисков могут образовываться осколки.

- Поэтому надевайте защитные очки.
- Каждый раз закладывайте только один CD/DVD или одну карточку посередине приемной щели. Не загружайте эти материалы через лоток для автоматической подачи.



Указание:

Для сортировки уничтожаемого материала на машинах с шириной резки 4,5x30 мм можно использовать входящий в комплект поставки мешок для CD.

Уделяйте особое внимание охране окружающей среды и отдельно утилизируйте различные материалы.

Выключение шредера

- Нажмите кнопку управления.
- Загорается индикатор «Готовность к работе».
- Сетевой выключатель на задней стенке шредера установить в положение «0».

Другие режимы работы

• Непрерывный режим

Применение: уничтожение больших количеств бумаги

Функция: режущий механизм работает непрерывно.

Если в течение 2 минут материал не подается, режущий механизм отключается, и шредер переходит в режим готовности.

Пуск: нажимайте кнопку управления в течение 4 секунд



Досрочное прерывание: нажмите кнопку управления.

• Режим готовности

Функция: через 2 минуты после последней подачи бумаги автоматически отключаются все излишние потребители. Индикатор «Готовность к работе» регулярно загорается.

При подаче бумаге шредер автоматически запускается.

6 Устранение неисправностей

Индикация	Неисправность	Устранение неисправности
-	Двигатель постоянно работает, но не принимает бумагу из лотка.	Затор бумаги в лотке с автоматической подачей часто вследствие наличия скрепок или скоб в стопке бумаги. <ul style="list-style-type: none"> • Извлеките скрепки/скобы из бумаги и снова вставьте стопку бумаги.
 Непрерывное свечение	Затор бумаги	Вы ввели слишком много бумаги одновременно. <ul style="list-style-type: none"> ➤ Режущий механизм в течение нескольких секунд вращается в обратном направлении и выталкивает бумагу. • При необходимости, нажмите еще кнопку реверсирования «R», чтобы вынуть стопку бумаги. • Уменьшите вдвое стопку бумаги. • Введите бумагу в несколько этапов.
	Двигатель не работает.	<ul style="list-style-type: none"> ➤ Затор бумаги в лотке с автоматической подачей продолжается более 2 минут. Устранение неисправностей см. выше. ➤ Если двигатель работает постоянно, например, когда остатки бумаги или пыли попали на фотоэлемент в загрузочном отверстии, двигатель отключается через 60 минут.
	Перегрузка	<ul style="list-style-type: none"> • Двигатель был перегружен. Перед повторным включением дайте шредеру охладиться в течение 15 - 20 минут.
Мигающий свет	Индикатор общей неисправности	<ul style="list-style-type: none"> • Во время уничтожения бумаг возникла неисправность. Вытяните бумагу из загрузочной прорези, чтобы освободить фотоэлемент.
	Резервуар переполнен	<ul style="list-style-type: none"> • Опорожните резервуар. <p>Указание</p> <p>Если перед снятием резервуара Вы коротко нажимаете кнопку реверсирования, то часть материала втягивается обратно в режущий механизм и не будет проваливаться внутрь шредера.</p>
	Резервуар или защитный элемент открыт	<ul style="list-style-type: none"> • Установите резервуар должным образом в нижний шкаф. • Откиньте защитный элемент назад.

7 Очистка и техническое обслуживание



ПРЕДУПРЕЖДЕНИЕ

Опасное напряжение сети!



Неправильное обращение с машиной может приводить к поражению электрическим током.



Перед сменой местоположения или очисткой выключить шредер и вытащить штепсель из розетки.



Сервисные работы, связанные со снятием крышек корпуса, разрешается выполнять только службе технического обеспечения HSM или сервис-техникам

наших авторизованных партнеров. Адреса сервисных центров см. стр. 248.

Очистку разрешается выполнять только мягкой тканью, смоченной в водном растворе нейтрального моющего средства. При этом в прибор не должна попадать вода.



Смазывайте режущий механизм маслом при уменьшении производительности, возникновении шумов

или после каждого опорожнения сборного резервуара. Для этого используйте только специальное масло для режущего блока HSM:

- Через приемную щель для бумаги по всей ширине распылите масло на режущие валы.
- Запустите режущий механизм в непрерывном режиме без подачи бумаги примерно на 10 с.
- Бумажная пыль и частички удаляются.

Если больше не обеспечивается надежная подача бумаги из лотка для автоматической подачи к режущему механизму, значит втягивающие валики

износились, и их необходимо заменить. Для этого предлагается набор запасных частей. Обратитесь в нашу сервисную службу.

8 Утилизация / Ресайклинг

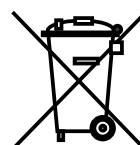

Отслужившие электрические и электронные приборы часто еще содержат ценные материалы, но иногда и вредные вещества, которые были необходимы для обеспечения безопасности и работоспособности. При неправильной утилизации или обращении они могут быть опасны для здоровья людей и для окружающей среды. Не выбрасывайте отслужившие приборы в прочие отходы. Соблюдайте действующие предписания и используйте сборные пункты по возврату и утилизации отслуживших электрических и электронных приборов. Также обеспечивайте экологичную утилизацию всех упаковочных материалов.

9 Объем поставки

- Готовый к подключению шредер, упакованный в картонный ящик
- Провод для подключения к сети
- 5 сборных мешков
- 1 мешок для CD для машин с шириной резки 4,5x30 мм
- 1 бутылка (50 мл) специального масла для режущего блока
- Инструкция по эксплуатации

Принадлежность (не входят в комплект поставки)

- 10 сборных мешков арт. № 1.661.995.150
- Бутылка специального масла (250 мл) арт. № 1.235.997.403

Адреса сервисных центров см. стр. 248.

10 Технические данные

Тип резки	Нарезка на частицы		
Ширина резки (мм)	4,5 x 30	1,9 x 15	0,78 x 11
Класс безопасности DIN 66399	P-4 / O-3 / T-4 / E-3 F-1	P-5 / T-5 / E-4 / F-2	P-6 / F-3
Производительность* (листов) DIN A4	70 г/м ² 80 г/м ²	14 - 16 12 - 14	9 - 11 8 - 10
Вес	19,6 кг	19,4 кг	
Скорость резки	65 мм/с		
Рабочая ширина	240 мм		
Электропитание	220 - 240 В / 50 Гц	110 В - 120 В / 60 Гц	220 В / 60 Гц
Потребляемая мощность при макс. количестве листов	610 Вт		
Энергопотребление в режиме ожидания	< 2 Вт / ч		
Режим работы	Непрерывный режим		
Условия окружающей среды во время эксплуатации: Температура Относительная влажность воздуха Высота над уровнем моря	от -10 °С до +25 °С макс. 90 %, без конденсации макс. 2000 м		
Размеры Ш x В x Г (мм)	395 x 381 x 740		
Объем сборного резервуара	35 л		
Уровень звукового давления (холостой ход)	56 дБ(А)		
Уровень звуковой мощности с оценкой А (звуковое давление на холостом ходу)	68,3 дБ		

* Максимальное количество листов (DIN A4, 70 или 80 г/м²), разрезаемых за один проход при продольной подаче. Указанные рабочие характеристики были определены на машине с новым смазанным режущим механизмом и холодным двигателем для напряжения 230 В / 50 Гц или 120 В / 60 Гц. Пониженное сетевое напряжение или другая частота сети может привести к уменьшению производительности резки листов и повышенному шуму. Производительность резки листов может меняться в зависимости от структуры и свойств бумаги, а также способа ее подачи.



Данный шредер отвечает соответствующим директивам гармонизированных стандартов Европейского Союза:

- Директива по низковольтному оборудованию 2014/35/EU
- Директива по электромагнитной совместимости 2014/30/EU
- Директива об ограничении использования опасных веществ в электрическом и электронном оборудовании 2011/65/EU

Декларация о соответствии стандартам EU предоставляется изготовителем по запросу.

1 Pojasnitev simbolov in varnostna navodila

Varnostna navodila in opozorila označujejo situacije, v katerih lahko pride do poškodb oseb in do materialne škode ter navajajo ukrepe za preprečevanje nevarnosti.

Znak za nevarnost  s signalno besedo **OPOZORILO** in besedilo na sivem ozadju vas opozarjata pred težkimi do življenjsko nevarnimi poškodbami.

OBVESTILO

vas opozarja na možno materialno škodo.

Nasvet

označuje informacije za dejansko obratovanje stroja brez tveganja ogrožanja.

Varnostna opozorila



Pred začetkom uporabe stroja preberite navodila za uporabo, jih shranite za bodočo rabo ter jih predajte morebitnim bodočim uporabnikom.

Upoštevajte vsa varnostna opozorila, ki so na uničevalcu dokumentov.



Nevarnost poškodb zaradi ostrih nožev!

Nikoli ne segajte v režo za dovanje papirja.



Nevarnost poškodbe zaradi povleka v napravo!



Ne približujte se odprtini za papir z dolgimi lasmi, ohlapno obleko, kravatami, šali verižicami, zapestnicami itd. Ne uničujte materialov, ki so nagnjeni k temu, da se ovijajo, npr. trakove, vezalke, plastično folijo itd.



Nevarnosti za otroke in druge osebe!



Stroja ne smejo uporabljati osebe (vključno z otroki, mlajšimi od 14 let) z omejenimi fizičnimi, senzoričnimi ali duševnimi zmoglostmi ali s pomanjkanjem izkušeni in/ali pomanjkanjem znanja, razen če jih pri tem nadzoruje oseba, zadolžena za njihovo varnost ali so od nje prejeli navodila, kako je napravo potrebno uporabljati. Otroke je potrebno nadzorovati ter s tem zagotoviti, da se ne igrajo z napravo. Uničevalca dokumentov ne pustite vklopljenega brez nadzora.

Ogrožanje zaradi električnega toka***Nevarna omrežna napetost!***

Napačno ravnanje s strojem lahko povzroči udar električnega toka.

- Napravo in kabel redno preverjajte za morebitnimi poškodbami.

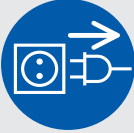

V primeru poškodbe naprave, nepravilnega delovanja, kakor tudi pred premestitvijo ali čiščenjem, uničevalec dokumentov izklopite in izvlecite omrežni vtič.

- Preprečite vstop vode v uničevalec dokumentov. Omrežnega kabla in/ali omrežnega vtiča ne potaplajte v vodo. Omrežnega vtiča nikoli ne prijemajte z vlažnimi rokami.
- Omrežnega vtiča nikoli ne vlecite iz vtičnice tako, da držite kabel, temveč vedno primite omrežni vtič.

2 Uporaba v skladu z določili, garancija

Odstranite posodo za rezan material in s tipske tablice na rezalni glavi (glejte točko 4 Pregled) razberite, za katero širino rezanja in omrežno napetost je konstruiran vaš uničevalec listin. Upoštevajte ustrezne točke v navodilih za obratovanje.

Uničevalec dokumentov je izključno namenjen za uničevanje papirja. Glede na vrsto rezanja lahko predvsem uničujete manjše količine sledečih materialov:

Širina rezanja (mm)	4,5x30	1,9x15
Kreditne kartice	•	•
CD-ji	•	

Ta material ne dodajate preko samodejne dovajalne površine (Autofeed).

Robustni rezalni mehanizem je neobčutljiv na priponke in pisarniške sponke. Le pri uporabi samodejne dovajalne priprave na papirju ne sme biti sponk.

Garancijsko obdobje naprave za uničevanje dokumentov znaša 3 leta. Za jeklene rezalne gredi uničevalca listin HSM velja od jamstva neodvisna garancija za celotno življenjsko dobo naprave (HSM Lifetime Warranty). Izvzeti so uničevalci listin s širino reza 0,78x11 mm. Za običajno obrabo, poškodbe zaradi nepravilne uporabe, kakor tudi za poseg tretje osebe v napravo ne moremo priznati garancije in garancijskih zahtev. Podajalna kolesca kasete za papir so obrabni deli.

HSM zagotavlja dobavo rezervnih delov še 10 let po izteku proizvodnje tega modela.

3 Pregled



- 1 Varnostna opozorila
- 2 Samodejna dovajalna površina (Autofeed)
- 3 Enota za upravljanje in prikazovanje
- 4 Tipska tablica
- 5 Sprejemna posoda
- 6 Dovajalna odprtina
- 7 Fotocelica
- 8 Varnostni element

Elementi za upravljanje in prikazovanje

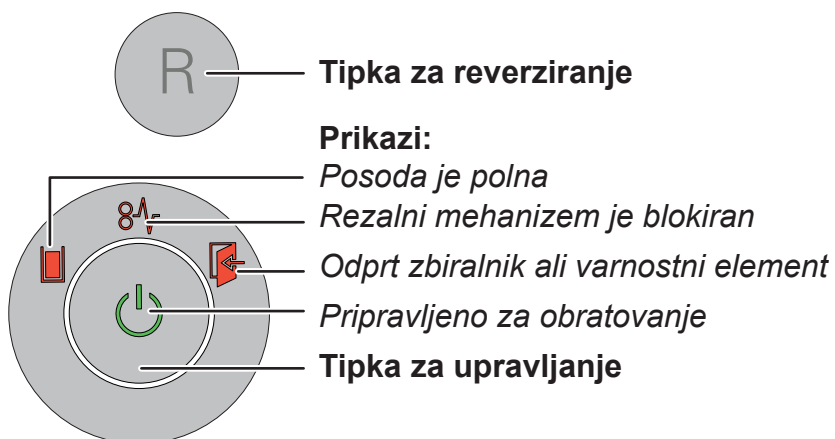

4 Zagon

**OPOZORILO**

Nevarna omrežna napetost!



Napačno ravnanje s strojem lahko povzroči udar električnega toka.

- Napravo uporabljajte samo v suhih notranjih prostorih. Nikoli je ne uporabljajte v vlažnih prostorih ali v dežju.
- Naprave, omrežnega vtiča in omrežnega kabla ne izpostavljajte odprtemu ognju in vročim površinam. Prezračevalne reže morajo biti vedno proste in od stene ali pohištva oddaljene min. 5 cm.
- Pazite na to, da je omrežni vtič lahko dostopen.
- Pred priklopom na omrežje preverite, če se napetost in frekvenca vašega omrežja ujema s podatki na tipski tablici naprave.

Montaža samodejne dovajalne površine (Autofeed):

- Varnostni element obrnite naprej.
- Dovajalna površina je zapakirana v ločenem kartonu.



Vstavite dovajalno površino v vodilo in jo pritisnite navzdol, da zaskoči.

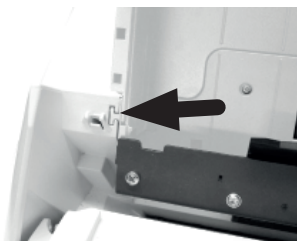

Da dovajalno površino fiksirate, pritisnite zaskočna nastavka levo in desno od dovajalne površine navzven.

- Varnostni element ponovno obrnite nazaj.
- Priključite dobavljeni omrežni kabel na hrbtni strani uničevalca listin in vstavite omrežni vtič v pravilno inštalirano vtičnico.

5 Upravljanje

Vklop uničevalca dokumentov

- Preklopite omrežno stikalo na zadnji strani uničevalca dokumentov na „I“.
- Pritisnite na tipko za upravljanje.
- Sveti prikaz „Pripravljeno za obratovanje“.

Uničevanje papirja

Papir uničite tako, da ga vstavite direktno v dovajalno odprtino ali pa uporabite samodejno dovajanje. Med obdelavo skladanice v samodejni dovajalni pripravi je mogoče papir ali zgoščenke ročno dovajati.

1. Vstavljanje papirja direktno v dovajalno odprtino



Pri dovajanju papirja fotocelica avtomatsko vklopi rezalni mehanizem.

- Ca. 2 sekunde zatem, ko je odprtina za dovod papirja ponovno prosta, se

uničevalec dokumentov izklopi in preklopi v stanje pripravljenosti.

2. Dovajanje papirja preko samodejne dovajalne površine (Autofeed)

Uničevalec listin je opremljen s samodejno dovajalno pripravo (Autofeed), ki lahko sprejme do 300 listov papirja. Po zagonu rezalne naprave z vklopom permanentnega načina ali dovajanjem enega posameznega lista v dovajalno režo, se listi posamezno dovajajo samodejni dovajalni površini (Autofeed). Po končanem uničevanju se uničevalec listin vrne v stanje pripravljenosti.



OPOZORILO

Nevarnost poškodb!



Podajalna kolesca v kaseti za papir tečejo med postopkom uničevanja tudi, če je pokrov odprt. Z dolgimi lasmi, ohlapnimi oblačili, kravatami, šali, ogrlicami, zapestnicami in podobnim se ne zadržujte v območju kolesc.



Skladanico papirja (maks. 300 listov, 80 g/m²) položite na samodejno dovajalno površino (Autofeed).

OBVESTILO: Na papirju ne sme biti sponk.

- Zaženite postopek uničevanja. Za to imate 2 možnosti:

a) Upravljalno tipko pritisnite za 4 sekunde. S tem izberete permanentni način.

- Rezalna naprava in pogon Autofeed se zaženeta. Papir se dovaja rezalni napravi. 2 minuti po uničenju vseh listov s samodejne dovajalne površine (Autofeed) se pogon izklopi in uničevalec listin se vrne v stanje pripravljenosti za obratovanje. Predčasna prekinitiv: Pritisnite upravljalno tipko.

b) En list papirja dajte direktno v dovajalno režo.

- Rezalna naprava in pogon Autofeed se zaženeta. Papir se dovaja rezalni napravi. 2 minuti po uničenju vseh listov iz samodejne dovajalne površine (Autofeed) se pogon izklopi in uničevalec listin se vrne v stanje pripravljenosti za obratovanje.

Uničenje CD-plošč in kreditnih kartic

Zgoščenke le v velikosti reza 4,5x30 mm, kreditne kartice le v velikostih reza 4,5x30 mm in 1,9x15 mm



OPOZORILO

Poškodbe zaradi drobcov!

Nekateri materiali, iz katerih so narejene CD-plošče, se lahko pri uničenju spremenijo v nevarne odletavajoče delce.

- Zato vedno uporabljate zaščitna očala.



- Vsakokrat dajte le eno zgoščenko ali kartico v sredino dovajalne odprtine. Teh materialov ne dodajate preko samodejne dovajalne površine (Autofeed).



Nasvet:

Za ločevanje rezanega materiala po vrstah lahko pri strojih z velikostjo reza 4,5x30 mm vstavite dobavljeno vrečo za zgoščenko.

Prosimo, pazite na okolje in odstranjujte različne materiale ločeno.

Izklop uničevalca dokumentov

- Pritisnite tipko za upravljanje.
- Ugasne prikaz „Pripravljeno za obratovanje“.
- Preklopite omrežno stikalo na zadnji strani uničevalca dokumentov na „0“.

Nadaljnji načini delovanja

• Stalni način

Uporaba: Uničenje večjih količin papirja

Delovanje: Rezalni mehanizem deluje neprekinjeno.

Če več kot 2-minuti ne boste dovajali materiala, se bo rezalni mehanizem izklopil in uničevalec dokumentov se bo preklopil v stanje pripravljenosti.

Start: Pritisnite in pridržite tipko za upravljanje za 4 sekunde.



Predčasna prekinitev: Pritisnite tipko za upravljanje.

• Stand-by način (pripravljenost)

Delovanje: 2 minuti po zadnjem dovajanju papirja se izklopijo vsi nepotrebni porabniki. V krajših časovnih presledkih utripa prikaz „Pripravljeno za obratovanje“.

Pri dovajanju papirja se bo uničevalec dokumentov avtomatsko vklopil.

6 Odstranjevanje motenj

Prikaz	Motnje	Odpravljanje motenj
-	Motor nepretrgano teče, ne da bi povlekel papir iz vlagalnika.	Zastoj papirja v vlagalniku samodejne dovajalne priprave (Autofeed) Vzrok so največkrat sponke v skladanici papirja <ul style="list-style-type: none"> • Odstranite sponke s papirja in skladanico ponovno vložite.
 Trajna lučka	Zastoj papirja	Dovajali ste preveliko količino papirja. <ul style="list-style-type: none"> ➤ Rezalni mehanizem deluje nekaj sekund v vzratni smeri in potiska papir nazaj ven. • Če je potrebno pritisnite še dodatno na tipko za reverziranje „R“, za odstranitev odvečnega papirja. • Zmanjšajte količino papirja na polovico. • Papir dovajajte zaporedoma.
	Motor ne teče.	<ul style="list-style-type: none"> ➤ Zastoj papirja v vlagalniku samodejne dovajalne priprave (Autofeed) traja dlje kot 2 minuti. Odpravo napake glejte zgoraj. ➤ Če motor nepretrgano teče, ker je npr. fotocelica v dovajalni reži zaradi delcev papirja ali prahu nenehno prekinjena, se motor po 60 minutah izklopi.
	Preobremenitev	<ul style="list-style-type: none"> • Motor je bil preobremenjen. Pred ponovnim vklopom uničevalca dokumentov počakajte ca. 15 - 20 min. da se ohladi.
Utripajoča luč	Splošen prikaz motenj	<ul style="list-style-type: none"> • Med uničevanjem papirja je prišlo do napake. Papir izvalcite iz vhodne odprtine tako, da je fotocelica prosta.
	Posoda je polna	<ul style="list-style-type: none"> • Izpraznite sprejemno posodo za razrezani papir. <p>Nasvet Če pred odstranjevanjem posode kratko pritisnete na tipko za reverziranje, se bo del razrezanega materiala povlekel nazaj v rezalni mehanizem in ne pade v notranjost uničevalca listin.</p>
	Odprt zbirnik ali varnostni element	<ul style="list-style-type: none"> • Ponovno pravilno namestite sprejemno posodo za razrezani material v spodnjo omarico. • Varnostni element obrnite nazaj.

7 Čiščenje in vzdrževanje



OPOZORILO

Nevarna omrežna napetost!



Napačno ravnanje s strojem lahko povzroči udar električnega toka.

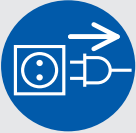

Pred menjavo mesta postavitve ali čiščenjem izklopite uničevalec listin in izvlecite omrežni vtič.



Servisna dela, ki so povezana z odstranitvijo pokrova ohišja, sme opraviti le HSM servisna služba in servisni tehniki naših pogodbenih partnerjev. Za naslove servisnih služb glejte stran 248.

Uničevalec listin očistite le z mehko krpo in blago milnico. Pri tem voda ne sme zaiti v napravo.



Naoljite rezalni mehanizem, če rezanje ni učinkovito, če se pojavi hrup ali po vsaki izpraznitvi posode za

razrezane odpadke. Uporabiti je dovoljeno le specialno olje za rezalni blok HSM:

- Skozi dovod za papir specialno olje za rezalni blok brizgnite na rezalni valj rezalnega mehanizma po celotni dolžini rezalnih valjev.
 - Rezalni mehanizem naj brez dovajanja papirja teče pribl. 10 sekund v stalnem načinu.
- Papirni prah in delci se sprostijo.

Če se papir iz samodejne dovajalne površine (Autofeed) rezalni napravi ne dovaja varno, so podajalna kolesca obrabljena in jih je potrebno zamenjati. Za to vam nudimo nadomestni komplet. Prosimo, povežite se z našo servisno službo.

8 Odstranjevanje / recikliranje



Električne in elektronske stare rabljene naprave pogosto vsebujejo še pomembne materiale, deloma pa tudi škodljive snovi, ki so bile potrebne za delovanje in varnost. Pri napačnem odstranjevanju ali ravnanju so lahko ti nevarni za človeško zdravje in okolje. Starih rabljenih naprav nikoli ne odlagajte med običajne odpadke. Upoštevajte aktualno veljavne predpise in uporabite zbirna mesta za vračanje in recikliranje električnih in elektronskih starih rabljenih naprav. Tudi ves embalažni material odstranite okolju prijazno.

9 Obseg dobave

- Uničevalec dokumentov je v celoti sestavljen in zapakiran v karton
- Priključni vodnik na omrežje
- 5 vrečk za razrezani material
- 1 vreča za zgoščenke za stroje s širino reza 4,5x30 mm
- 1 steklenička specialnega olja za rezalni blok (50 ml)
- Navodilo za uporabo

Oprema (ni del obsega dobave)

- 10 vrečk za razrezani material naroč. št. 1.661.995.150
- Specialno olje za rezalni blok (250 ml) naroč. št. 1.235.997.403

Za naslove servisnih služb glejte stran 248.

10 Tehnični podatki

Način rezanja	Rezanje kosov		
Velikost rezanja (mm)	4,5 x 30	1,9 x 15	0,78 x 11
Varnostna stopnja DIN 66399	P-4 / O-3 / T-4 / E-3 F-1	P-5 / T-5 / E-4 / F-2	P-6 / F-3
Učinek rezanja* (listov) DIN A4	70 g/m ² 80 g/m ²	14 - 16 12 - 14	9 - 11 8 - 10
Teža	19,6 kg	19,4 kg	
Hitrost rezanja	65 mm/s		
Delovna širina	240 mm		
Priključek	220 - 240 V / 50 Hz	110 V - 120 V / 60 Hz	220 V / 60 Hz
Moč maks.	610 W		
Poraba energije v načinu pripravljenosti	< 2 Wh		
Način obratovanja	Neprekinjeno obratovanje		
Pogoji okolice med obratovanjem: Temperatura relativna vlažnost zraka nadmorska višina	-10 °C do +25 °C maks. 90 %, se ne kondenzira maks. 2.000 m		
Dimenzije DxŠxV (mm)	395 x 381 x 740		
Prostornina sprejemne posode	35 l		
Nivo hrupnosti (Prosti tek)	56 dB(A)		
A- ocenjena jakost zvoka (LWAd v prostem teku)	68,3 dB		

* Najv. število listov (DIN A4, 70 g/m² oz. 80 g/m²), dovajanih vzdolžno, za razrez v enem hodu. Ugotavljanje navedenih podatkov o zmogljivosti je bilo izvedeno z novim, naoljenim rezalnim mehanizmom in hladnim motorjem ter se nanaša na napetost 230 V / 50 Hz oz. 120 V / 60 Hz. Manjša omrežna napetost ali druga omrežna frekvenca od navedene lahko vplivata na manjšo zmogljivost in večji hrup med delovanjem. Glede na strukturo in lastnosti papirja ter vrsto vnosa lahko zmogljivost listov odstopa.



Uničevalec listin izpolnjuje zadevne harmonizirane predpise Evropske unije:

- Direktiva 2014/35/EU o nizki napetosti
- Direktiva 2014/30/EU o elektromagnetni združljivosti
- Direktiva 2011/65/EU (RoHS)

EU izjavo o skladnosti lahko zahtevate pri proizvajalcu.

1 Szimbólumok magyarázata és biztonsági útmutatások

A biztonsági-, és figyelmeztető útmutatások olyan helyzeteket jelölnek, melyekben személyi sérülés és anyagi kár keletkezhet, valamint leírják a veszély elhárításának módjait.

A figyelmeztető háromszög  a **FIGYELMEZTETÉS** jelzőszóval és a szürke háttérű szöveggel súlyos, akár életveszélyes sérüléssel járó veszélyre utal.

FIGYELEM

lehetséges anyagi károkra utal.

Az *megjegyzés*

a gép hatékony üzemeltetésére vonatkozó információkat jelöli, veszélyre nem utal.

Biztonsági tudnivalók



A gép használatba vétele előtt olvassa el a kezelési útmutatót, őrizze meg későbbi használatra, és adja tovább a későbbi felhasználóknak.

Vegye figyelembe az iratmegsemmisítőn található valamennyi biztonsági megjegyzést.



Sérülésveszély az éles kések által!

Tilos belenyúlni a papírbeadagoló nyílásba.



Sérülésveszély behúzóadás által!



Ügyeljen arra, hogy hosszú haj, laza öltözék, nyakkendő, sál, nyak- és karlanc stb. ne kerüljön a papíradagoló nyílásának közelébe. Ne semmisítsen meg a készülékben hurkolódásra hajlamos anyagot, pl. szalagot, zsineget, műanyag fóliát stb.

Veszélyek gyermekek és más személyek számára!



A gépet nem használhatják olyan személyek (beleértve a 14 év alatti gyermekeket is), akik korlátozott fizikai, érzékelési vagy szellemi képességekkel, illetve

nem megfelelő tapasztalattal és/vagy tudással rendelkeznek. Ez alól kivétel, ha egy biztonságért felelős személy felügyeli ezeket a személyeket, vagy ha megkapták a készülék használatához szükséges utasításokat. A gyermekekre felügyelni kell, hogy ne játszhassanak a készülékkel.

Ne hagyja az iratmegsemmisítőt felügyelet nélkül bekapcsolva.

Áramütés általi veszélyeztetés



Veszélyes hálózati feszültség!

A készülék helytelen használata áramütéshez vezethet.

- Rendszeresen ellenőrizze a készülék és a kábel sérülésmentességét.

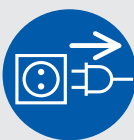

Kapcsolja ki az iratmegsemmisítőt károsodás vagy nem üzemszerű működés, valamint áthelyezés vagy tisztítás esetén, és húzza ki a hálózati csatlakozót.

- Kerülje víz iratmegsemmisítőbe történő bejutását. Ne merítse vízbe se a hálózati kábelt, se a hálózati csatlakozót. Ne érintse meg a hálózati csatlakozót nedves kézzel.
- A hálózati csatlakozót ne a kábelnél fogva húzza ki a csatlakozóaljzatból, mindig a hálózati csatlakozót fogja meg.

2 Rendeltetésszerű használat, garancia

Vegye ki az aprítéktartályt, és ellenőrizze a vágófejen elhelyezett adattáblán (lásd 4. fejezet: Áttekintés), hogy az iratmegsemmisítő mely vágásszélességre és mely hálózati feszültségre lett kialakítva. Vegye figyelembe a kezelési útmutató vonatkozó bekezdéseit.

Az iratmegsemmisítő kizárólag papírok megsemmisítésére alkalmas. Ezenkívül vágási módtól függően az alábbi tárgyak csekély mennyiségben megsemmisíthetők:

Vágási méret (mm)	4,5x30	1,9x15
Hitelkártyák	•	•
CD-k	•	

Ezt az anyagot ne automata beadagolóval adagolja be.

A robusztus aprítókészülék tűzőgép- és gémkapcsokra érzéketlen. Az automata beadagoló-berendezés használata esetén a papírban nem lehetnek kapcsok.

Az iratmegsemmisítőre vonatkozó jótállás 3 év. Az iratmegsemmisítő HSM acél vágótengelyeire a szavatosságtól független, a készülék teljes élettartamára vonatkozó garancia vonatkozik (HSM Lifetime Warranty). Kivételt képeznek ez alól a 0,78x11 mm-es vágásszélességű iratmegsemmisítők. A kopásra ill. a szakszerűtlen kezelésemből valamint harmadik személyek általi beavatkozásokból eredő károsodásokra sem a jótállás, sem a garancia nem vonatkozik. A papírkazetta behúzóörgői kopóalkatrészek.

A HSM pótalkatrészek szállítását jelen modell gyártásának megszüntetésétől számított legfeljebb 10 évig biztosítja.

3 Áttekintés

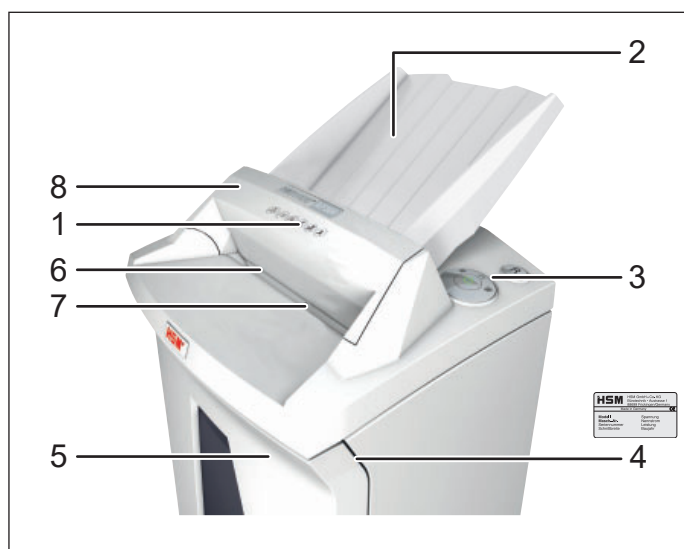

- 1 Biztonsági tudnivalók
- 2 Automata beadagoló
- 3 Kezelő- és kijelzőegység
- 4 Adattábla
- 4 Aprítéktartály
- 6 Adagolónyílás
- 7 Fénysorompó
- 8 Biztonsági elem

Kezelő- és kijelzőelemek

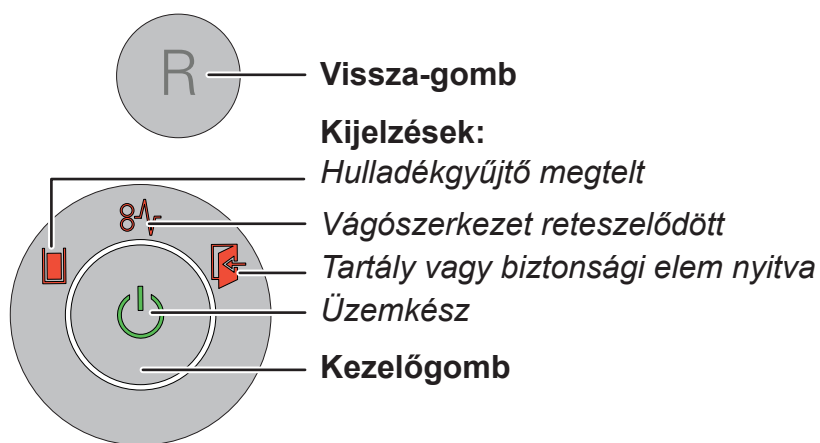

4 Üzembe helyezés



FIGYELMEZTETÉS

Veszélyes hálózati feszültség!



A készülék helytelen használata áramütéshez vezethet.

- Csak száraz, beltéri helyiségekben használja a készüléket. Soha ne használja nedves helyiségekben vagy esőben.
- Tartsa távol a készüléket, a hálózati csatlakozót és a hálózati kábelt nyílt lángoktól és forró felületektől. A szellőzőnyílásoknak szabadon kell maradniuk, és az iratmegsemmisítőnek legalább 5 cm távolságra kell lennie a faltól vagy a bútoroktól.
- Ügyeljen arra, hogy a hálózati csatlakozó könnyen elérhető legyen.
- A hálózati csatlakozódugó csatlakoztatása előtt ellenőrizze, hogy az elektromos hálózat feszültsége és frekvenciája megegyezik-e az adattábla adataival.

Szerelje fel az automata beadagolót

- Hajtsa előre a biztonsági elemet.
- A beadagoló egy külön kartondobozba van csomagolva.



Helyezze be a beadagolót a vezetősínbe és nyomja le egészen addig, amíg a helyére nem pattan.

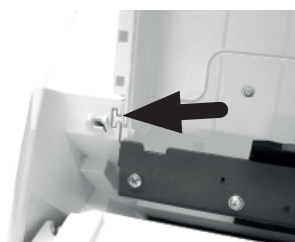

A beadagoló rögzítéséhez nyomja ki balra és jobbra a beadagoló rögzítőpeckeit.

- Hajtsa vissza hátra a biztonsági elemet.
- Csatlakoztassa az iratmegsemmisítő hátoldalához a melléklet hálózati kábelt és a hálózati csatlakozót csatlakoztassa egy szabályszerűen telepített dugaszolóaljzathoz.

5 Kezelés

Az iratmegsemmisítő bekapcsolása

- Állítsa az iratmegsemmisítő hátoldalán lévő hálózati kapcsolót „I” állásba.
- Nyomja meg a kezelőgombot.
- Az „Üzemkész” kijelző világít.

Papír megsemmisítése

Az iratmegsemmisítő elindul, ha papírt helyez az adagolónyílásba, vagy automatikus behúzási funkcióval is használhatja a készüléket. Az automata beadagolásos kötegfeldolgozás során lehetőség van papír, vagy CD-k kézi beadagolására is.

1. A papír közvetlen behelyezése az adagolónyílásba



Papír bevezetésekor a fény sorompó automatikusan indítja a vágószerkezetet.

- 2 másodperccel az után, hogy a papír-bevezető nyílásban a fény sorompó újból

szabaddá válik, a vágószerkezet automatikusan kikapcsol és az iratmegsemmisítő üzemkész állapotba áll.

2. A papír automatikus beadagolása az automata beadagolóval

Az iratmegsemmisítő fel van szerelve egy automatikus adagolóberendezéssel (Auto-feed), amely akár 300 papírlap kezelésére is képes. Miután a folyamatos üzemmód bekapcsolásával, vagy papír adagolórésbe való behelyezésével beindította a vágószerkezetet, a készülék egyesével húzza be a papírlapokat az automata beadagolóból. A megsemmisítés befejezésekor az iratmegsemmisítő ismét készenléti üzemmódba kapcsol.



FIGYELMEZTETÉS Sérülésveszély!



A megsemmisítési művelet közben a papírkazetta behúzógörgői akkor is forognak, ha a fedél nyitva van. Ügyeljen arra, hogy hosszú haj, laza öltözködés, nyakkendő, sál, nyak- és karlánc stb. ne kerüljön a görgők közelébe.



Helyezzen be egy papírköteget (max. 300 lap, 80 g/m²) az automata beadagolóba.

FIGYELEM: A papír nem tartalmazhat gémkapcsokat, vagy fűzőkapcsokat.

- Indítsa el a megsemmisítési műveletet. Ezt kétféle képpen tudja megtenni:
 - a) 4 másodpercig tartsa lenyomva a kezelőgombot.**
Ezzel bekapcsolja a folyamatos üzemmódot.
 - Indítsa el a vágószerkezetet és az automata beadagolót. A készülék bevezeti a papírt a vágószerkezetbe. 2 perccel az után hogy az automata beadagolóból elfogyott az összes papír, kikapcsol a maghajtás és az iratmegsemmisítő üzemkész állapotba áll.
Idő előtti leállítás: Nyomja meg a kezelőgombot.
 - b) Helyezzen be egy papírlapot közvetlenül az adagolórésbe.**
 - Indítsa el a vágószerkezetet és az automata beadagolót. A készülék bevezeti a papírt a vágószerkezetbe. 2 másodperccel az után hogy az automata beadagolóból elfogyott az összes papír, kikapcsol a maghajtás és az iratmegsemmisítő üzemkész állapotba áll.

CD-k és hitelkártyák aprítása

CD-k csak 4,5x30 mm méretűre, bankkártyák csak 4,5x30 mm és 1,9x15 mm méretűre apríthatók fel



FIGYELMEZTETÉS Sérülésveszély szilánkok által!

Az anyagfajtától függően a CD-k megsemmisítésekor szilánkok képződhetnek.

- Ezért viseljen védőszemüveget.

- Egyszerre csak egy CD/DVD-t, vagy kártyát helyezzen be az adagolónyílás közepébe. Ezeket az anyagokat ne az automata beadagolóval adagolja be.



Megjegyzés:

A felaprított anyag típus szerinti különválasztásához 4,5x30 mm aprítási méretű gépek esetében be kell helyezni a mellékelt CD-zsákot.

Kérjük, ügyeljen környezetére és a különböző anyagokat külön ártalmatlanítsa.

Az iratmegsemmisítő kikapcsolása

- Nyomja meg a kezelőgombot.
- Az „Üzemkész“ kijelző kialszik.
- Állítsa az iratmegsemmisítő hátoldalán lévő hálózati kapcsolót „0“ állásba.

További működésmódok

• Folyamatos üzemmód

Alkalmazás: Nagyobb mennyiségű papír megsemmisítése

Működés: A vágószerkezet megszakítás nélkül működik.

Ha 2 percig nem kerül anyag az iratmegsemmisítőbe, akkor a vágószerkezet kikapcsol és az iratmegsemmisítő üzemkész állapotba áll.

Indítás: Nyomja meg a kezelőgombot 4 másodperc hosszan.

Idő előtti megszakítás: Nyomja meg a kezelőgombot.



• Készenléti állapot

Működés: Az utolsó papírbevezetést követő 2 perc múltán automatikusan valamennyi szükségtelen fogyasztó kikapcsol.

Az „Üzemkész“ állapot kijelzője rendszeres időközönként felvillan.

Papír bevezetésénél az iratmegsemmisítő önműködően elindul.

6 Hibaelhárítás

Kijelzés	Üzemzavar	Üzemzavar megszüntetése
-	A motor állandóan jár, anélkül hogy papírt húzna be a tárolóból.	Papírtorlódás az automata beadagoló tárban A kiváltó ok legtöbb esetben a papírkötegekben lévő gémkapocs, vagy fűzőkapocs. • Távolítsa el a kapcsokat a papírból és helyezze vissza a köteget.
 Állandó fény	Papírtorlódás	Egyszerre túl sok papírt vezetett be az iratmegsemmisítőbe. ➤ A vágószerkezet néhány másodpercig visszafelé forog és kitolja a papírt. • Adott esetben nyomja meg az „R” vissza-gombot a papírkötegek kivétele érdekében. • Felezze meg a papírköteget. • Adagolja a papírokat egymás után.
	A motor nem jár.	➤ 2 percnél hosszabb ideje fennáll az automata beadagoló tárolóban lévő papírtorlódás. A hibaelhárítást lásd fent. ➤ Ha a motor folyamatosan jár, mivel pl. állandóan papírdarab, vagy por szakítja meg a beadagolónyílás fotocelláját, akkor a motor 60 perc után kikapcsol.
	Túlterhelés	• A motor túl lett terhelve. Az iratmegsemmisítő újbóli használata előtt várjon körülbelül 15-20 percet, hogy a berendezés lehűljön.
Villogó fény	Általános üzemzavarjelző	• A papírmegsemmisítés során hiba történt. Húzza ki a papírt az adagolónyílásból annyira, hogy a fénysorompó szabaddá váljon.
	Megtelt a hulladékgyűjtő	• Ürítse ki a hulladékgyűjtőt. Megjegyzés Ha a tartály kivétele előtt röviden megnyomja a visszafordító gombot, akkor ezzel visszahúzhatja az apríték egy részét a vágószerkezetbe és az nem esik bele az iratmegsemmisítő belsejébe.
	Tartály vagy biztonsági elem nyitva	• Helyezze be megfelelően a hulladékgyűjtőt az alsó szekrénybe. • Hajtsa hátra a biztonsági elemet.

7 Tisztítás és karbantartás



FIGYELMEZTETÉS

Veszélyes hálózati feszültség!



A készülék helytelen használata áramütéshez vezethet.

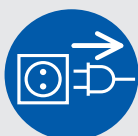

Áthelyezés előtt kapcsolja ki az iratmegsemmisítőt és húzza ki a hálózati csatlakozódugót.



A burkolatelemek eltávolításával járó szervizmunkákat csak a HSM-vevőszolgálat, illetve szerződéses partnereink szerviztechnikusai végezhetik. Vevőszolgálat címe; lásd 248. oldal.

Csak puha kendővel és kímélő szappanos vízzel tisztítsa az iratmegsemmisítőt. Eközben nem kerülhet víz a berendezésbe.



Olajozza meg az aprító-készüléket gyengülő aprítási teljesítmény és megnövekedett zaj esetén, illetve az

aprítéktartály minden ürítésekor. Ehhez csak speciális HSM aprítóblokk-olajat használjon:

- Fecskendezze a speciális olajat a papíradagolón keresztül a vágótengelyre teljes szélességében.
- Folyamatosan járassa a vágóművet papírbevezetés nélkül kb. 10 mp-ig.
- A papírpor és az apró szemcsék leoldódnak.

Ha a papír adagolása az automata beadagolóból a vágószerkezet felé bizonytalanává válik, akkor el vannak kopva a behúzógörgők és ezeket ki kell cserélni. Erre a célra egy cserekeszletet kínálunk. Kérjük, lépjen kapcsolatba ügyfélszolgálatunkkal.

8 Ártalmatlanítás / újrahasznosítás

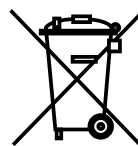

Az elektromos és elektronikus berendezések hulladékai még gyakran tartalmaznak értékes anyagokat, de részben olyan káros anyagokat is, amelyek a működéshez és a biztonsághoz voltak szükségesek. Helytelen ártalmatlanítás vagy kezelés esetén ezek az emberi szervezetre és a környezetre veszélyesek lehetnek. A berendezések hulladékait soha ne tegye a tovább már nem hasznosítható hulladékok közé. Vegye figyelembe az érvényes előírásokat; az elektromos és elektronikus berendezések hulladékainak visszaidéklés és hasznosítása céljából vegye igénybe a kijelölt gyűjtőhelyeket. A csomagolóanyagokat is a környezetet nem károsító módon ártalmatlanítsa.

9 A szállítmány tartalma

- Iratmegsemmisítő, csatlakoztatásra kész állapotban, dobozba csomagolva
- Hálózati csatlakozóvezeték
- 5 db aprítékzsák
- 1 CD-zsák 4,5x30 mm aprítási méretű gépekhez
- 1 üveg (50 ml) különleges olaj az aprítóblokhoz
- Üzemeltetési útmutató

Tartozékok (a csomag nem tartalmazza)

- 10 db aprítékzsák
cikkszám: 1.661.995.150
- Speciális aprítóblokk-olaj (250 ml)
cikkszám: 1.235.997.403

Vevőszolgálat címe; lásd 248. oldal.

10 Műszaki adatok

Vágási mód	Apróra vágás		
Vágási méret (mm)	4,5 x 30	1,9 x 15	0,78 x 11
Biztonsági fokozat DIN 66399	P-4 / O-3 / T-4 / E-3 F-1	P-5 / T-5 / E-4 / F-2	P-6 / F-3
Vágási teljesítmény* (lap) DIN A4 70 g/m ² 80 g/m ²	14 - 16 12 - 14	9 - 11 8 - 10	7 6
Súly	19,6 kg	19,4 kg	
Vágási sebesség	65 mm/s		
Munkaszélesség	240 mm		
Hálózati csatlakozás	220 - 240 V / 50 Hz	110 V - 120 V / 60 Hz	220 V / 60 Hz
Teljesítmény max. lapszámnál	610 W		
Energiafogyasztás készenléti állapotban	< 2 Wh		
Üzem mód	Folyamatos üzem		
Üzem közbeni környezeti feltételek: Hőmérséklet Relatív páratartalom Tenger feletti magasság	-10 °C ... +25 °C max. 90 %, nem lecsapódó max. 2.000 m		
Méretetek SZ x H x M (mm)	395 x 381 x 740		
A gyűjtőtartály űrtartalma	35 l		
Hangnyomásszint (üresjárat)	56 dB(A)		
,A' súlyozású hangteljesítményszint (LWAd üresjáratban)	68,3 dB		

*Az egy menetben vágni kívánt, hosszanti irányban bevezetett lapok (DIN A4, 70 g/m², ill. 80 g/m²) maximális száma. A megadott teljesítményadatok meghatározása új, olajozott vágószerkezet és hideg motor mellett történik, 230 V / 50 Hz ill. 120 V / 60 Hz feszültség esetén. A megadottnál alacsonyabb hálózati feszültség vagy eltérő hálózati frekvencia kisebb lapteljesítményt és nagyobb működési zajt okozhat. A papír minőségétől és tulajdonságaitól, valamint a bevezetés jellegétől függően a lapteljesítmény eltérhet.



Az iratmegsemmisítő megfelel az Európai Unió alábbi harmonizált előírásainak:

- A 2014/35/EU kisfeszültségű irányelv
- 2014/30/EU elektromágneses összeférhetőségre vonatkozó irányelv
- 2011/65/EU RoHS irányelv

Az EU-megfelelőségi nyilatkozat a gyártótól igényelhető.

1 Explicitarea simbolurilor și indicațiilor de securitate

Indicațiile de securitate și de avertizare indică situațiile în care sunt posibile vătămări de persoane sau prejudicii materiale și desemnează măsuri pentru evitarea pericolelor.

Semnul de pericol  cu cuvântul de semnalizare **AVERTIZARE** și textul pe fond gri aflat în spate vă avertizează împotriva leziunilor grave până la pericol de moarte.

ATENȚIE

vă indică posibile pagube materiale.

Indicație

indică informații pentru o funcționare eficientă a mașinii fără risc de pericol.

Indicații de securitate



Înainte de punerea în funcțiune a mașinii, citiți manualul de exploatare păstrați-l pentru utilizare ulterioară și predați-l noilor utilizatori atunci când înstrăinați mașina. Acordați atenție tuturor indicațiilor de securitate amplasate pe distrugătorul de documente.



Pericol de vătămare datorită cuțitelor ascuțite!

Nu introduceți mâna niciodată în fanta de alimentare cu hârtie.



Pericol de accidentare prin atragere în interior!

Nu aduceți părul lung, hainele largi, cravatele, fularele, lăntișoarele de gât și mână etc. în zona deschiderii pentru intrarea hârtiei. Nu distrugeți material care tinde să formeze ochiuri, de ex. benzi, șnururi, folie de plastic.



Pericole pentru copii și alte persoane!



Mașina nu are voie să fie utilizată de persoane (inclusiv copii sub 14 ani) cu aptitudini fizice, senzoriale sau intelectuale limitate sau cu experiență scăzută și / sau cunoștințe deficitare, exceptând cazul în care ele sunt supravegheate de o persoană competentă pentru siguranța lor sau au primit de la aceasta dispoziții privind folosirea aparatului. Copiii trebuie supravegheați, pentru a vă asigura că nu se joacă cu aparatul.

Nu lăsați distrugătorul de documente să pornească nesupravegheat.

Pericol provocat de curentul electric**Tensiune de rețea periculoasă!**

Lucrul greșit cu mașina poate duce la electrocutare.

- Verificați regulat dacă aparatul și cablul au deteriorări.

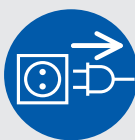

În cazul deteriorării sau al unei funcționări incorecte, precum și înainte de schimbarea locului sau la curățare, deconectați distrugătorul de documente și scoateți fișa de rețea.

- Evitați ca apa să ajungă în distrugătorul de documente. Nu scufundați nici cablul de rețea, nici fișa de rețea în apă. Nu apucați niciodată fișa de rețea cu mâini umede.
- Nu trageți niciodată fișa de rețea din priză de cablul de alimentare, ci apucați întotdeauna de fișa de rețea.

2 Utilizarea conform destinației, garanția producătorului

Îndepărtați recipientul pentru material tăiat și controlați pe plăcuța de fabricație de pe capul de tăiere (vezi punctul 4 Vedere generală) pentru care lățimea de tăiere și tensiune de rețea este conceput distrugătorul dumneavoastră de documente. Respectați punctele aplicabile din manualul de utilizare.

Distrugătorul de documente este destinat exclusiv distrugerii hârtiei. În funcție de tipul de tăiere, se pot distruge în afară de acestea cantități mici din următoarele materiale:

Lățimea de tăiere (mm)	4,5x30	1,9x15
Cărți de credit	•	•
CD-uri	•	

Nu alimentați acest material prin polița de autofeed.

Aparatul solid de tăiat nu este sensibil la agrafele de caiet sau de birou. Exclusiv la utilizarea dispozitivului de alimentare automat este interzis ca hârtia să conțină agrafe.

Perioada de garanție acordată de producător pentru distrugătorul de documente este de 3 ani. Pe toată durata de serviciu a aparatului este valabilă o garanție pentru produs independentă de garanția legală pentru axele de tăiere din oțel masiv ale distrugătoarelor de documente HSM (HSM Lifetime Warranty). Excepție fac distrugătoarele de documente cu lățimea de tăiere 0,78x11 mm. Uzura, deteriorările produse ca urmare a utilizării neconforme cu destinația, ca și intervențiile unei terțe părți, nu fac obiectul garanției producătorului sau vânzătorului. Rolele de atragere în mașină a casetei pentru hârtie sunt piese de uzură.

HSM asigură livrarea pieselor de schimb până la 10 ani după încetarea producției acestui model.

3 Vedere generală



- 1 Indicații de securitate
- 2 Polița de autofeed
- 3 Unitatea de operare și de afișare
- 4 Plăcuța de fabricație
- 5 Recipient pentru material tăiat
- 6 Deschiderea de introducere
- 7 Bariera fotoelectrică
- 8 Elementul de siguranță

Elementele de operare și de afișare

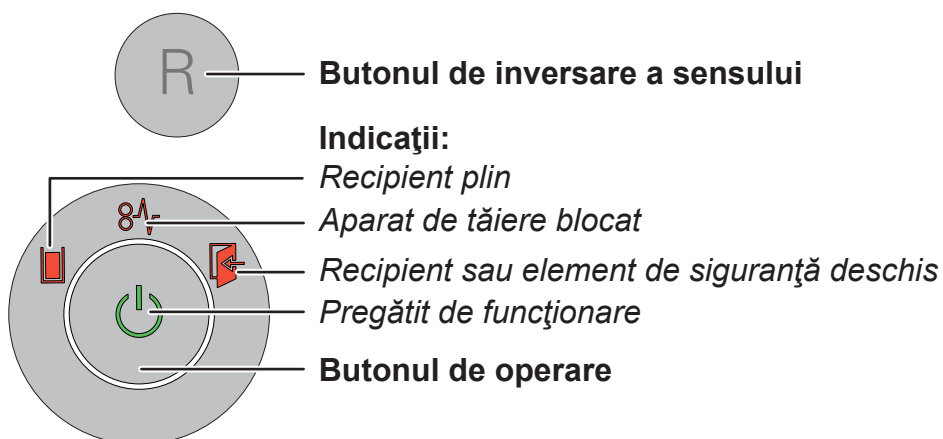

4 Punere în funcțiune



AVERTIZARE

Tensiune de rețea periculoasă!



Lucrul greșit cu mașina poate duce la electrocutare.

- Folosiți aparatul numai în încăperi uscate. Nu îl utilizați niciodată în spații umede sau în ploaie.
- Țineți aparatul, fișa de rețea și cablul de rețea departe de surse deschise de foc și de suprafețe fierbinți. Fantele de aerisire trebuie să fie libere și trebuie respectată o distanță de min. 5 cm față de perete sau de mobilă.
- Aveți în vedere ca fișa de rețea să fie ușor accesibilă.
- Înainte de introducerea fișei, verificați dacă tensiunea și frecvența rețelei dumneavoastră coincid cu datele de pe plăcuța de fabricație.

Montați polița de autofeed:

- Rabatați spre înainte elementul de siguranță.
- Polița este ambalată într-un carton separat.



Așezați polița în ghidaj și apăsați în jos până la înclichetare.

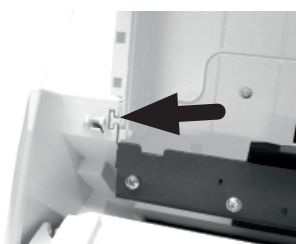

Pentru fixarea poliței, apăsați ciocurile de fixare ale poliței stânga și dreapta înspre exterior.

- Rabatați elementul de siguranță din nou spre înapoi.
- Racordați cablul de rețea livrat la partea posterioară a distrugătorului de documente și introduceți fișa de rețea într-o priză instalată în conformitate cu prescripțiile.

5 Utilizarea

Pornirea distrugătorului de documente

- Fixați întrerupătorul de rețea de pe partea posterioară a distrugătorului de documente în poziția „I”.
- Apăsați butonul de operare.
- Indicatorul „Pregătit de funcționare” se aprinde.

Distrugerea hârtiei

Puteți distruge hârtia introducând-o direct în deschiderea de introducere sau folosind tragerea automată în mașină. În timpul prelucrării topului în Autofeed este posibil, să alimentați hârtia sau CD-urile manual.

1. Introducerea hârtiei direct în deschiderea de introducere



La alimentarea cu hârtie, bariera fotoelectrică pornește automat aparatul de tăiere.

- La aprox. 2 s după ce deschiderea de intrare a hârtiei este din nou liberă, distrugătorul

de documente se deconectează automat și trece în starea pregătită de funcționare.

2. Alimentarea automată cu hârtie prin polița autofeed

Distrugătorul de documente este echipat cu un dispozitiv de alimentare automat (auto-feed) care poate prelua până la 300 folii de hârtie. După pornirea aparatului de tăiat prin conectarea modului permanent sau introducerea unei singure folii în fanta de alimentare, foliile poliței de autofeed sunt trase în interior pe rând. După încheierea distrugerii, distrugătorul de documente intră din nou în disponibilitate.



AVERTIZARE

Pericol de accidentare!

Rolele de atragere în mașină din caseta pentru hârtie funcționează pe parcursul procesului de distrugere și dacă capacul este deschis. Nu aduceți părul lung, hainele largi, cravatele, fularele, lăntișoarele de gât și mână etc. în domeniul rozelor.



Așezați stiva de hârtie (max. 300 folii, 80 g/m²) în polița autofeed.

ATENȚIE: Hârtia nu are voie să conțină capse sau agrafe de birou.

- Porniți procesul de distrugere. În acest sens, aveți două posibilități:

a) Apăsați tasta de operare timp de 4 secunde.

Astfel selectați modul permanent.

- Porniți aparatul de tăiat și sistemul de acționare autofeed. Hârtia este transportată către aparatul de tăiat. La două minute după distrugerea tuturor foliilor din polița de autofeed, sistemul de acționare se deconectează și distrugătorul de documente intră în starea operațională. Întreprerere prematură: Apăsați tasta de operare.

b) Introduceți o folie de hârtie direct în fanta de alimentare.

- Porniți aparatul de tăiat și sistemul de acționare autofeed. Hârtia este transportată către aparatul de tăiat. La două secunde după distrugerea tuturor foliilor din polița de autofeed, sistemul de acționare se deconectează și distrugătorul de documente intră în starea operațională.

Mărunțirea CD-urilor și cărților de credit

CD-uri numai în dimensiunea de tăiere 4,5x30 mm, cărți de credit numai în dimensiunile de tăiere 4,5x30 mm și 1,9x15 mm



AVERTIZARE

Pericol de accidentare prin apariția de așchii!



În funcție de tipul de material, la distrugerea CD-urilor se pot forma așchii.

- De aceea, purtați ochelari de protecție.

- Introduceți numai câte un CD/DVD sau card în centrul deschiderii de introducere. Nu alimentați aceste materiale prin polița de autofeed.



Indicație:

Pentru o bună separare pe sortimente a materialului tocat, la mașinile cu dimensiune de tăiere 4,5x30 mm puteți utiliza sacul pentru CD-uri din pachetul de livrare.

Vă rugăm să acordați atenție protecției mediului și să eliminați ca deșeuri separate diferitele materiale.

Oprirea distrugătorului de documente

- Apăsați butonul de operare.
- Indicatorul „Pregătit de funcționare” se stinge.
- Fixați întrerupătorul de rețea de pe partea posterioară a distrugătorului de documente în poziția „0”.

Alte moduri funcționale

• Modul permanent

Aplicabilitate: distrugerea cantităților mai mari de hârtie

Funcționarea: aparatul de tăiere funcționează neîntrerupt.

Dacă timp de 2 minute nu se introduce material, aparatul de tăiere se deconectează și distrugătorul de documente trece în starea pregătită de funcționare.

Pornirea: apăsați butonul de operare timp de 4 secunde.



Întrerupere prematură: apăsați butonul de operare.

• Mod stand-by

Funcționarea: la 2 minute după ultima alimentare cu hârtie, toți consumatorii inutili sunt deconectați automat.

Indicatorul „Pregătit de funcționare” se aprinde intermitent la intervale regulate. La alimentarea cu hârtie, distrugătorul de documente pornește automat.

6 Remedierea avariilor

Indicator	Defecțiune	Remedierea defecțiunii
-	Motorul merge permanent fără să tragă hârtie din magazie.	Blocajul hârtiei în magazia Autofeed Cauzele sunt de cele mai multe ori agrafe sau cleme în topul de hârtie. <ul style="list-style-type: none"> • Îndepărtați clemele din hârtie și introduceți din nou topul.
 Lumina permanentă	Blocaj de hârtie	Ați introdus prea multă hârtie dintr-odată. <ul style="list-style-type: none"> ➤ Aparatul de tăiere rulează câteva secunde spre înapoi și împinge hârtia în afară. • Dacă este cazul, apăsați și butonul de inversare a sensului „R”, pentru a extrage stiva de hârtie. • Împărțiți în două stiva de hârtie. • Introduceți hârtia succesiv.
	Motorul nu merge.	<ul style="list-style-type: none"> ➤ Blocajul hârtiei în magazia Autofeed persistă mai mult de 2 minute. A se vedea mai sus înlăturare avarii. ➤ În caz că motorul merge continuu, dacă de exemplu bariera fotoelectrică din fanta de alimentare a fost permanent întreruptă de articole din hârtie sau praf, el se deconectează după 60 de minute.
	Suprasolicitare	<ul style="list-style-type: none"> • Motorul a fost suprasolicitat. Înainte de repornire, lăsați distrugătorul de documente să se răcească aprox. 15 - 20 min.
Lumina intermitentă	Afișajul general al defecțiunilor	<ul style="list-style-type: none"> • În timpul distrugerii de hârtie a apărut o eroare. Scoateți hârtia din fanta de introducere, astfel încât bariera fotoelectrică să fie liberă.
	Recipientul pentru material tăiat este plin	<ul style="list-style-type: none"> • Goliți recipientul pentru material tăiat. <p>Indicație Dacă acționați un timp scurt butonul de inversare a sensului înainte de extragerea recipientului, o parte din materialul tăiat va fi tras înapoi în aparatul de tăiere și nu cade în compartimentul interior al distrugătorului de documente.</p>
	Recipient sau element de siguranță deschis	<ul style="list-style-type: none"> • Introduceți corect recipientul pentru material tăiat în raftul de jos. • Rabatați elementul de siguranță din nou spre înapoi.

7 Curățarea și întreținerea curentă



AVERTIZARE

Tensiune de rețea periculoasă!



Lucrul greșit cu mașina poate duce la electrocutare.

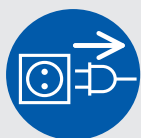

Înainte de schimbarea locului sau la curățare, opriți distrugătorul de documente și scoateți fișa de rețea.



Lucrările de servizare corelate cu înlăturarea capacelor carcasei sunt permise numai serviciul pentru clienți HSM și tehnicienilor de service ai partenerilor noștri contractuali. Pentru adresele serviciului de asistență tehnică, a se vedea pagina 248.

Curățați distrugătorul de documente numai cu o cârpă moale și cu o soluție neagresivă, de săpun. Pătrunderea apei în aparat este interzisă.



Lubrificați cu ulei aparatul de tăiat în cazul în care randamentul de tăiere scade, dacă apar zgomote sau după fiecare

golire a recipientului pentru material tăiat. În acest scop, utilizați numai ulei special pentru blocul de tăiere HSM:

- Pulverizați ulei special pentru blocul de tăiere prin deschiderea de intrare a hârtiei pe întreaga lățime, pe axele de tăiere.
- Lăsați aparatul de tăiere să funcționeze aprox. 10 s pe mod permanent fără alimentare cu hârtie.
- Se desprind praf de hârtie și particule.

Dacă hârtia din polița de autofeed nu mai este transportată în siguranță către aparatul de tăiat, rolele de atragere în mașină sunt uzate și trebuie înlocuite. În acest sens, vă oferim un kit de schimbare.

Vă rugăm să intrați în legătură cu serviciul nostru pentru clienți.

8 Eliminarea ca deșeu / reciclarea

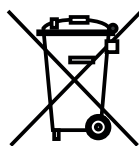

Aparatele electrice și electronice vechi conțin încă multe materiale valoroase, parțial însă și substanțe nocive care au fost necesare pentru funcționare și securitate. În caz de eliminare ca deșeu

sau manipulare greșite, acestea pot deveni periculoase pentru sănătatea omului și pentru mediu. Nu depuneți niciodată aparatele vechi la gunoiul menajer. Respectați prescripțiile actuale în vigoare și folosiți centrele de colectare pentru returnarea și valorificarea aparatelor electrice și electronice vechi. Depuneți și toate materialele ambalajului la un centru de preluare care respectă prescripțiile de mediu.

9 Pachetul de livrare

- Distrugător de documente pregătit de racordare, ambalat în cutie de carton
- Conductor de legătură la rețea
- 5 saci pentru material tăiat
- 1 sac pentru CD-uri pentru mașinile cu lățimea de tăiere 4,5x30 mm
- 1 flacon de ulei special pentru blocul de tăiere (50 ml)
- Manual de exploatare

Accesorii (neinclus în pachetul de livrare)

- 10 saci pentru material tăiat nr. comandă 1.661.995.150
- Ulei special pentru blocul de tăiere (250 ml) nr. comandă 1.235.997.403

Pentru adresele serviciului de asistență tehnică, a se vedea pagina 248.

10 Date tehnice

Tip de tăiere	Tăiere în particule		
Dimensiunea de tăiere (mm)	4,5 x 30	1,9 x 15	0,78 x 11
Treapta de siguranță DIN 66399	P-4 / O-3 / T-4 / E-3 F-1	P-5 / T-5 / E-4 / F-2	P-6 / F-3
Capacitatea de tăiere* (foi) DIN A4	70 g/m ² 80 g/m ²	14 - 16 12 - 14	9 - 11 8 - 10
Masa	19,6 kg	19,4 kg	
Viteza de tăiere	65 mm/s		
Lățimea de lucru	240 mm		
Racord	220 - 240 V / 50 Hz	110 V - 120 V / 60 Hz	220 V / 60 Hz
Puterea la nr. max. de foi	610 W		
Consumul de energie în modul stand-by	< 2 Wh		
Regimul funcțional	Regim de funcționare permanentă		
Condiții ambiante în funcțiune: Temperatura Umiditatea relativă a aerului Altitudinea peste nivelul mării	-10 °C până la +25 °C max. 90 %, fără formare de condens max. 2.000 m		
Dimensiuni L x l x H (mm)	395 x 381 x 740		
Volumul recipientului de colectare	35 l		
Nivelul presiunii acustice emise (mers în gol)	56 dB(A)		
Nivelul maxim al puterii acustice evaluat după curba A (LWAd la mers în gol)	68,3 dB		

* Numărul max. de foi (DIN A4, 70 g/m² resp. 80 g/m²), alimentate longitudinal, care sunt mărunțite într-un proces de trecere. Determinarea datelor de randament indicate se realizează cu un aparat de tăiat nou, lubrifiant și cu motorul rece și se referă la o tensiune de 230 V / 50 Hz resp. 120 V / 60 Hz. O tensiune de rețea mai scăzută sau altă frecvență a rețelei decât cea indicată pot diminua capacitatea de tăiere și pot produce zgomote mari în funcționare. În funcție de structura și de proprietățile hârtiei și de tipul introducerii, capacitatea de tăiere poate să difere.



Distruătorul de documente îndeplinește prescripțiile de armonizare aflate în vigoare ale Uniunii Europene:

- Directiva privind aparatele de joasă tensiune 2014/35/UE
- Directiva privind compatibilitatea electromagnetică 2014/30/UE
- Directiva RoHS 2011/65/UE

Declarația de conformitate UE poate fi solicitată la producător.

1 Обяснение на символите и указания за безопасност

Указанията за безопасност и предупрежденията указват ситуации, в които може да се стигне до нараняване на хора или до материални щети и посочват мерки за предотвратяване на опасността.

Предупредителният триъгълник  със сигналната дума **ПРЕДУПРЕЖДЕНИЕ** и текстът на сив фон указват опасност от тежки до опасни за живота наранявания.

ВНИМАНИЕ

ви насочва към възможни материални щети.

Указание

обозначава информации за ефективна работа на машината без риск от опасности.

Указания за безопасност



Преди пускане в експлоатация на машината прочетете инструкцията за експлоатация, съхранете я за бъдещо използване и я предайте на бъдещите ползвачи.

Съблюдавайте всички поставени върху машината за унищожаване на документи указания за безопасност.



Опасност от нараняване от остри ножове!

В никакъв случай не пъхайте ръка в подаването на хартията.



Опасност от нараняване чрез поемане на ръката!

Дълга коса, свободни дрехи, вратовръзки, шалове, колиета и гривни пазете далеч от отвора за подаване на хартия.



Не унищожавайте материали, склони към завързване, например, ленти, шнурове, пластмасово фолио.

Опасности за деца и други лица!



Машината не трябва да се използва от лица (включително деца под 14 години) с ограничени психически, сензорни или умствени способности или липса на опит и/или познание, освен, ако са под надзора на отговарящо за тяхната сигурност лице или са получили указания от него, как да използват уреда. Децата трябва да се наблюдават да не играят с уреда.

Не оставяйте включена машината за унищожаване на документи без надзор.

Опасност от електрически удар



Опасно мрежово напрежение.

Неправилното използване на машината може да доведе до електрически токов удар.

- Редовно проверявайте уреда и кабела за щети.



При повреда или неправилно функциониране както и преди преместване или почистване изключете машината за унищожаване на документи и извадете щепсела.

- Внимавайте да не попадне вода в машината за унищожаване на документи. Не потапяйте мрежовия кабел или щекера във вода. Не пипайте никога щекера с влажни ръце.
- Никога не дърпайте щекера за кабела от контакта, хващайте винаги за щекера.

2 Използване по предназначение, гаранция

Извадете резервоара за събиране на унищожена хартия и вижте на фабричната табелка на режещата глава (виж точка 4, обзор), за каква ширина на рязане и мрежово напрежение е предвидена Вашата машина за унищожаване на документи. Съблюдавайте съответните точки от инструкцията за експлоатация.

Машината за унищожаване на документи е предназначена само за унищожаване на хартия. В зависимост от вида на рязане могат да унищожават в малки количества и следните материали:

Ширина на рязане (mm)	4,5x30	1,9x15
Кредитни карти	•	•
Компакт дискове	•	

Не подавайте този материал през автоматичното захранващо отделение. Здравият режещ инструмент е нечувствителен към кламери и телбод. При използване на автоматичното устройство за подаване по документите не трябва да има кламери.

Машината за унищожаване на документи има гаранционен срок от 3 години. Важи независима от отговорността за недостатъци гаранция за стоманените режещи валци HSM на машините за унищожаване на документи по време на целия срок на експлоатация на уреда. (HSM Lifetime Warranty). Изключение от това правят машини за унищожаване на документи с ширина на рязане 0,78x11 mm. Износване, щети от използване не по предназначение както и интервенции от трети лица не се покриват от гаранцията. Издърпващите ролки на касетата за документи са бързо износващи се части.

Фирма HSM гарантира доставянето на резервни части до 10 години след спиране на производството на този модел.

3 Обзор

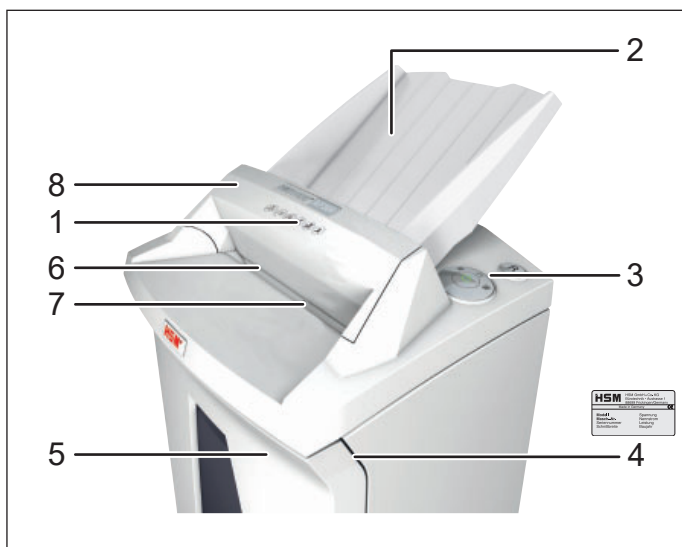

- 1 Указания за безопасност
- 2 Автоматично захранващо отделение
- 3 Управляващ и индикаторен елемент
- 4 Фирмена табелка
- 5 Резервоар за събиране на унищожения материал
- 6 Отвор за подаване
- 7 Фотоклетка
- 8 Елемент за безопасност

Управляващи и индикаторни елементи

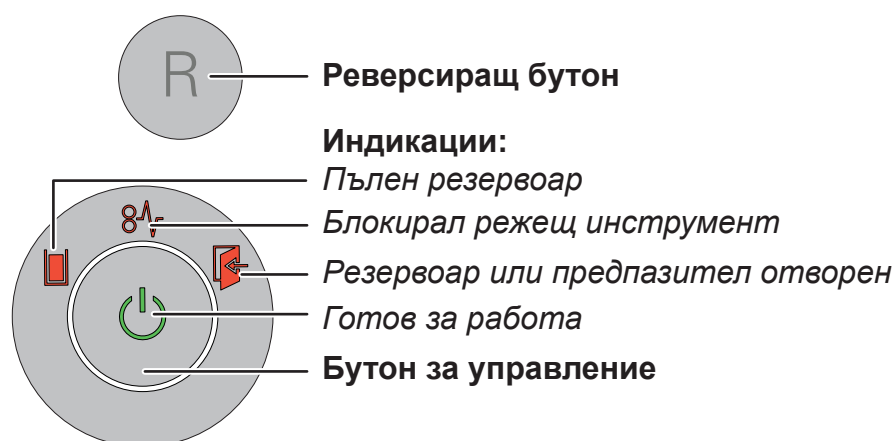

4 Пускане в експлоатация



ПРЕДУПРЕЖДЕНИЕ

**Опасно мрежово
напрежение.**



Неправилното използване на машината може да доведе до електрически токов удар.

- Използвайте уреда само в сухи вътрешни помещения. Не го използвайте във влажни помещения или под дъжда.
- Дръжте уреда, щекера и мрежовия кабел далеч от открит огън и горещи повърхности. Вентилационните отвори трябва да са свободни и да са на разстояние от стени или от мебели най-малко 5 cm.
- Внимавайте щепселът да е лесно достъпен.
- Преди включване на щепсела се убедете, че напрежението и честотата на Вашата електрическа мрежа отговарят на данните от фирмената табелка.

Монтирайте автоматичното захранващо отделение:

- Спуснете напред предпазителя.
- Отделението е опаковано в отделна опаковка.



Поставете отделението във водача и го натиснете надолу докато щракне.

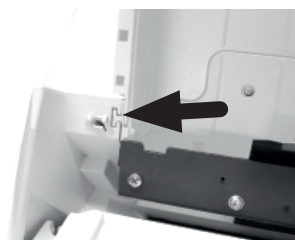

За фиксирането на отделението натиснете навън фиксаторите вляво и вдясно.

- Спуснете отново назад предпазителя.
- Свържете доставения мрежов кабел към задната страна на шредера и поставете щепсела в добре инсталиран контакт.

5 Обслужване

Включване на машината за унищожаване на документи

- Поставете мрежовия прекъсвач на задната страна на машината за унищожаване на документи на „I“.
- Натиснете бутона за управление.
- Индикацията „Готов за работа“ свети.

Унищожаване на хартия

Можете да унищожавате документи като ги поставяте направо в отвора за подаване или използвате автоматичния издърпващ механизъм. По време на обработката на групата документи в устройството за автоматично подаване е възможно да се налага ръчно подаване на документи или компакт-дискове.

1. Директно подаване на хартия в отвора



При подаване на хартия фотоклетката задейства автоматично режещия инструмент.

- След около 2 s след освобождаване на отвора за

подаване на хартия машината за унищожаване на документи автоматично се изключва и преминава в режим на готовност.

2. Автоматично подаване на документи през автоматичното хранващо отделение

Шредерът е оборудван с автоматично подаващо устройство (Autofeed), което може да поема до 300 листа. След стартирането на режещия механизъм чрез включване на постоянен работен режим или подаване на отделен лист в отвора за подаване листите се издърпват поот-

делно от автоматичното хранващо отделение. След приключване на унищожаването шредерът е готов отново за работа.



ПРЕДУПРЕЖДЕНИЕ

Опасност от нараняване!



Издърпващите ролки в касетата за документи също работят по време на процеса на унищожаване, когато капакът е отворен. В обсега на ролките не носете спусната дълга коса, свободно облекло, вратовръзки, шалове, колиета и гривни и др.



Поставете документите (макс. 300 листа, 80 g/m²) в автоматичното хранващо отделение.

ВНИМАНИЕ: По документите не трябва да има кламери или телбод.

- Стартирайте процеса на унищожаване. Разполагате с две възможности:
 - а) натискайте бутона за управление в продължение на 4 секунди.** Така избирате постоянен режим на работа.
 - Стартиране на режещия механизъм и задвижването на автоматичното подаващо устройство. Документът се подава на режещия механизъм. 2 минути след унищожаване на всички листи от автоматичното хранващо отделение задвижването се изключва и шредерът отново преминава в режим на готовност за работа.

Предварително прекъсване:
натиснете бутона за управление.
 - б) поставете един лист направо в отвора за подаване.**
 - Стартиране на режещия механизъм и задвижването на автоматичното подаващо устройство. Документът се подава на режещия механизъм.

2 секунди след унищожаване на всички листи от автоматичното хранващо отделение задвижването се изключва и шредерът отново преминава в режим на готовност за работа.

Нарязване на парчета на компакт-дискове и кредитни карти

компактдискове само с размер 4,5x30 mm, кредитни карти само с размери 4,5x30 mm и 1,9x15 mm



ПРЕДУПРЕЖДЕНИЕ
Опасност от нараняване от парченца!



В зависимост от вида на материала при унищожаване на компактдискове може да се отчупят парченца.

- Затова носете защитни очила.

- Поставете само един CD/DVD или една карта в средата на отвора за подаване. Не подавайте тези материали през автоматичното хранващо отделение.



Указание:

За чисто разделяне и сортиране на унищожения материал можете да използвате при машини с размер 4,5x30 mm приложения към доставката плик за компактдискове.

Пазете околната среда и изхвърляйте различните материали отделно.

Изключване на машината за унищожаване на документи

- Натиснете бутона за управление.
- Индикацията „Готов за работа“ изгасва.
- Поставете мрежовия прекъсвач на задната страна на машината за унищожаване на документи на „0“.

Други работни режими

• Постоянен режим

Приложение: Унищожаване на по-големи количества хартия

Функция: Режещият инструмент се движи непрекъснато.

Ако в продължение на 2 минути не се подаде материал, режещият инструмент се изключва автоматично и машината за унищожаване на документи преминава в режим на готовност.

Стартиране: Натиснете бутона за управление за 4 секунди.

Преждевременно прекъсване: Натиснете бутона за управление.



• Режим състояние на готовност

Функция: 2 минути след последното подаване на хартия автоматично се изключват всички ненужни потребители.

Индикацията „Готов за работа“ примигва кратко на равни интервали.

При подаване на хартия машината за унищожаване на документи автоматично се задвижва.

6 Отстраняване на смущения

Индикация	Смущение	Отстраняване на смущението
-	Моторът работи постоянно без да издърпва хартия от хранилището.	Засядане на хартия в хранилището на устройството за автоматично подаване. Причината обикновено е, че документите имат кламери или телбод. <ul style="list-style-type: none"> Отстранете кламерите от документите и отново поставете документите.
 Постоянна светлина	Задръстване на хартия	Пъхнали сте наведнъж прекалено много хартия. <ul style="list-style-type: none"> ▶ Режещият инструмент работи няколко секунди на заден ход и избутва навън хартията. • Евентуално натиснете и реверсиращия бутон „R“, за да извадите хартията. • Намалете наполовина купчината хартия. • Подавайте хартията една след друга.
	Моторът не работи.	<ul style="list-style-type: none"> ▶ Задръстването на хартия в хранилището на устройството за автоматично подаване продължава над 2 минути. Вижте по-горе раздела за отстраняване на дефекти. ▶ Ако моторът работи постоянно, тъй като например светлинната защита в отвора за подаване на листите е трайно прекъсната поради наличие на хартиени частици или прах, след 60 минути същият ще се изключи.
	Претоварване	<ul style="list-style-type: none"> • Двигателят е претоварен. Преди ново пускане оставете машината за унищожаване на документи да се охлади около 15 - 20 min.
Мигаща светлина	Обща индикация за смущения	<ul style="list-style-type: none"> • По време на унищожаването на хартия е настъпила грешка. Издърпайте хартията от шлица за подаване, така че да се освободи фотоклетката.
	Пълен резервоар за събиране на унищожения материал	<ul style="list-style-type: none"> • Изпразнете резервоара за събиране на унищожения материал. <p>Указание</p> <p>Ако преди изваждане на резервоара задействате за кратко реверсиращия бутон, една част от материала се изтегля обратно в режещия инструмент и не пада във вътрешността на шредера.</p>
	Резервоар или предпазител отворен	<ul style="list-style-type: none"> • Поставете отново резервоара за събиране на унищожения материал правилно в долния шкаф. • Спуснете назад предпазителя.

7 Почистване и техническа поддръжка



ПРЕДУПРЕЖДЕНИЕ

Опасно мрежово напрежение.



Неправилното използване на машината може да доведе до електрически токов удар.

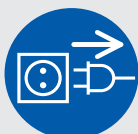

Преди преместване или почистване изключете машината за унищожаване на документи и извадете щепсела.



Дейности по сервизното обслужване, свързани с отстраняване на покритията на корпуса, трябва да се извършват само от службата за работа с клиенти на фирма HSM и от сервизните техници на нашите търговски партньори. Адреси на служби за работа с клиенти виж на страница 248.

Почиствайте машината за унищожаване на документи само с мека кърпа и слаб сапунен разтвор. При това не трябва да прониква вода в уреда.



Смазвайте режещия инструмент при намаляване на капацитета на рязане, поява на шумове или след всяко изпразване на резервоара за събиране на унищожения материал. За това използвайте само HSM специално масло за режещия блок:

вие са били необходими за функцията и безопасността. При неправилно изхвърляне или боравене те могат да са опасни за човешкото здраве и за околната среда. Старите уреди не трябва да се изхвърлят заедно с останалия боклук. Съблюдавайте актуалните валидни разпоредби и използвайте пунктовете за събиране на отпадъци за предаване и рециклиране на електрически и електронни стари уреди. Изхвърляйте и всички опаковъчни материали съобразно с околната среда.

- Пръснете специално масло за режещия блок през отвора за подаване на хартия по цялата ширина върху режещите валци.
- Оставете режещия инструмент да работи без подаване на хартия около 10 s в постоянен режим на работа.
- Освобождава се хартиен прах и частици.

Ако хартията вече не се подава добре от касетата към режещия механизъм, значи са износени издърпващите ролки и трябва да бъдат сменени. За целта ви предлагаме един резервен комплект. Моля, свържете се с отдела ни за обслужване на клиенти.

8 Изхвърляне / Рециклиране

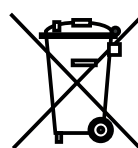

Старите електрически и електронни уреди съдържат често пъти ценни материали, но и също вредни вещества, които са били необходими за функцията и безопасността. При неправилно изхвърляне или боравене те могат да са опасни за човешкото здраве и за околната среда. Старите уреди не трябва да се изхвърлят заедно с останалия боклук. Съблюдавайте актуалните валидни разпоредби и използвайте пунктовете за събиране на отпадъци за предаване и рециклиране на електрически и електронни стари уреди. Изхвърляйте и всички опаковъчни материали съобразно с околната среда.

9 Комплект на доставка

- Машината за унищожаване на документи е опакована в картон, готова за свързване
- Проводник за присъединяване към мрежа
- 5 Плика за изрезки
- 1 CD плик за машини с ширина на рязане 4,5x30 mm
- 1 шише специално масло за режещия блок (50 ml)
- Инструкция за експлоатация

Принадлежности (не са включени в комплекта)

- 10 Плика за изрезки, кат. номер 1.661.995.150
- Специално масло за режещия блок (250 ml), кат. номер 1.235.997.403

Адреси на служби за работа с клиенти виж на страница 248.

10 Технически данни

Вид на рязане	Рязане на частици		
Големина на изрезките (mm)	4,5 x 30	1,9 x 15	0,78 x 11
Клас на безопасност DIN 66399	P-4 / O-3 / T-4 / E-3 F-1	P-5 / T-5 / E-4 / F-2	P-6 / F-3
Капацитет на рязане* (лист) DIN A4	70 g/m ² 80 g/m ²	14 - 16 12 - 14	9 - 11 8 - 10
Тегло	19,6 kg	19,4 kg	
Скорост на рязане	65 mm/s		
Работна ширина	240 mm		
Свързване	220 - 240 V / 50 Hz	110 V - 120 V / 60 Hz	220 V / 60 Hz
Мощност при макс. брой листи	610 W		
Консумация на енергия в режим на готовност	< 2 Wh		
Работен режим	Постоянен режим на работа		
Условия на околната среда при работа: Температура Относителна влажност на въздуха Височина над морското равнище	-10 °C до +25 °C макс. 90 %, некондензираща макс. 2.000 m		
Размери Ш x Д x В (mm)	395 x 381 x 740		
Обем на резервоара за събиране	35 l		
Ниво на звуково налягане (празен ход)	56 dB(A)		
Ниво на шум клас А (LWAd при празен ход)	68,3 dB		

* Макс. брой листове (DIN A4, 70 g/m² или 80 g/m²), подадени надлъжно, които могат да се нарежат с едно пускане. Дадените данни за производителността се определят с нов, смазан режещ инструмент и студен двигател и се отнасят за напрежение от 230 V / 50 Hz или 120 V / 60 Hz. По-слабо мрежово напрежение или друга честота на мрежата от дадената може да доведе до по-ниска производителност на рязане на листите или до повече шумове при работа. Производителността на рязане на листите може да е различна в зависимост от структурата и качествата на хартията и в зависимост от вида на въведеното.



Машината за унищожаване на документи отговаря на съответните директиви на Европейския Съюз за хармонизиране:

- Директива за ниско напрежение 2014/35/ЕС
- Директива за електромагнитна съвместимост 2014/30/ЕС
- Директива за ограничаване използването на опасни и вредни вещества (RoHS) 2011/65/ЕС

Декларацията на ЕС за съгласуване може да се поиска от производителя.

1 Επεξήγηση συμβόλων και οδηγίες ασφαλείας

Οι οδηγίες ασφαλείας και οι προειδοποιήσεις χαρακτηρίζουν περιστάσεις κατά τις οποίες μπορούν να προκληθούν τραυματισμοί ή υλικές ζημιές και προτείνουν μέτρα για την αποφυγή του κινδύνου.

Το σύμβολο κινδύνου  μαζί με τη λέξη επισήμανσης **ΠΡΟΕΙΔΟΠΟΙΗΣΗ** και με κείμενο σε γκρι φόντο προειδοποιούν για σοβαρούς έως θανατηφόρους τραυματισμούς.

ΠΡΟΣΟΧΗ

επισημαίνει τον κίνδυνο πιθανών υλικών ζημιών.

Η λέξη **Υποδειξη**

χαρακτηρίζει πληροφορίες για αποτελεσματική λειτουργία του μηχανήματος χωρίς διακινδύνευση.

Υποδείξεις ασφαλείας



Πριν από την έναρξη λειτουργίας του μηχανήματος μελετήστε το εγχειρίδιο με τις οδηγίες λειτουργίες. Φυλάξτε το για μελλοντική χρήση και παραδώστε το σε τυχόν μελλοντικούς χρήστες.

Τηρείτε τις υποδείξεις ασφαλείας του καταστροφέα εγγράφων.



Κίνδυνος τραυματισμού από αιχμηρά μαχαίρια!

Ποτέ μη βάζετε τα χέρια σας στη σχισμή εισαγωγής χαρτιού.

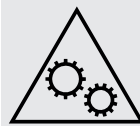

Κίνδυνος τραυματισμού από μάγγωμα!



Στην περιοχή του ανοίγματος εισόδου δεν επιτρέπονται τα μακριά μαλλιά, τα φαρδιά ρούχα, οι γραβάτες, τα κασκόλ, οι αλυσίδες λαιμού και καρπού κλπ. Μην βάζετε μέσα στη συσκευή υλικά τα οποία έχουν την τάση να σχηματίζουν θηλειές π.χ. ταινίες, πλαστικές διαφάνειες κλπ.

Κίνδυνοι για παιδιά και για άλλα άτομα!



Το μηχάνημα δεν επιτρέπεται να χρησιμοποιείται από άτομα με περιορισμένες φυσικές, κινητικές ή νοητικές ικανότητες (ούτε από παιδιά κάτω των 14 ετών), ούτε και από άτομα χωρίς σχετική εμπειρία ή γνώσεις, εκτός εάν αυτά τα άτομα επιτηρούνται από ένα άτομο που είναι υπεύθυνο για την ασφάλεια ή εάν έχουν λάβει οδηγίες από αυτό για τον τρόπο χρήσης της συσκευής. Τα παιδιά πρέπει να επιτηρούνται ώστε να είστε σίγουροι πως δεν παίζουν με τη συσκευή.

Μην αφήνετε τη συσκευή ενεργοποιημένη όταν αυτή δεν επιτηρείται.

Κίνδυνος από ηλεκτρικό ρεύμα**Επικίνδυνη ηλεκτρική τάση!**

Από την εσφαλμένη μεταχείριση της συσκευής μπορεί να προκληθεί ηλεκτροπληξία.

- Ελέγχετε τακτικά τη συσκευή και το καλώδιο για φθορές.

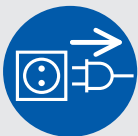

Σε περίπτωση ζημιάς ή προβληματικής λειτουργίας καθώς και πριν μετακινήσετε ή καθαρίσετε τη συσκευή, απενεργοποιήστε την και αποσυνδέστε το ρευματολήπτη.

- Μέσα στη συσκευή δεν επιτρέπεται να χυθεί νερό. Μη βυθίζετε ούτε το καλώδιο ούτε το ρευματολήπτη μέσα σε νερό. Ποτέ μην πιάνετε το ρευματολήπτη καλωδίου με υγρά χέρια.
- Ποτέ μην αποσυνδέετε το ρευματολήπτη από την πρίζα τραβώντας το καλώδιο. Πρέπει να πιάνετε μόνο από το ρευματολήπτη.

2 Ενδεδειγμένη χρήση, παροχή εγγύησης

Αφαιρέστε το δοχείο κομμένων χαρτιών και κοιτάξτε στην ετικέτα τύπου στην κεφαλή κοπής (βλ. σημείο 4 Συνοπτικά) για να βρείτε το πλάτος κοπής και την ηλεκτρική τάση με τα οποία λειτουργεί ο καταστροφέας εγγράφων. Προσέξτε τα σχετικά σημεία στο εγχειρίδιο λειτουργίας.

Ο καταστροφέας εγγράφων προορίζεται αποκλειστικά για την καταστροφή χαρτιού. Ανάλογα με το είδος κοπής μπορούν επίσης να καταστραφούν μικρές ποσότητες των ακόλουθων υλικών:

Μέγεθος κοπής (mm)	4,5x30	1,9x15
Πιστωτικές κάρτες	•	•
Δίσκοι CD	•	

Μην εισάγετε αυτό το υλικό μέσω της θήκης αυτόματης τροφοδοσίας.

Ο ανθεκτικός κοπτικός μηχανισμός δεν επηρεάζεται από συνδετήρες και σύρματα συρραπτικών. Κατά τη χρήση της διάταξης αυτόματης τροφοδοσίας τα χαρτιά δεν επιτρέπεται να έχουν συνδετήρες.

Η εγγύηση για τον καταστροφέα εγγράφων διαρκεί 3 χρόνια. Ανεξάρτητα από την ευθύνη εγγύησης ισχύει μια εγγύηση για συμπαγείς χαλύβδινους άξονες κοπής HSM των καταστροφέων για τη συνολική διάρκεια ζωής της συσκευής (HSM Lifetime Warranty). Από αυτό εξαιρούνται οι καταστροφείς εγγράφων με πλάτος κοπής 0,78x11 mm. Η φθορά τριβής, οι ζημιές από κακό χειρισμό, η φυσιολογική φθορά καθώς και οι ζημιές από ξένες επεμβάσεις δεν καλύπτονται από την εγγύηση. Οι κύλινδροι εισαγωγής της κασέτας χαρτιού είναι ανάλωσιμα εξαρτήματα.

Η HSM εγγυάται την παράδοση ανταλλακτικών μέχρι και για 10 χρόνια μετά το πέρας παραγωγής αυτού του μοντέλου.

3 ΣΥΝΟΠΤΙΚΑ



- 1 Υποδείξεις ασφαλείας
- 2 Θήκη αυτόματης τροφοδοσία
- 3 Μονάδα χειρισμού και ενδείξεων
- 4 Πινακίδα τύπου
- 5 Δοχείο συγκέντρωσης
- 6 Άνοιγμα τροφοδοσίας
- 7 Φωτοκύτταρο
- 8 Στοιχείο ασφαλείας

Στοιχεία χειρισμού και ενδείξεων

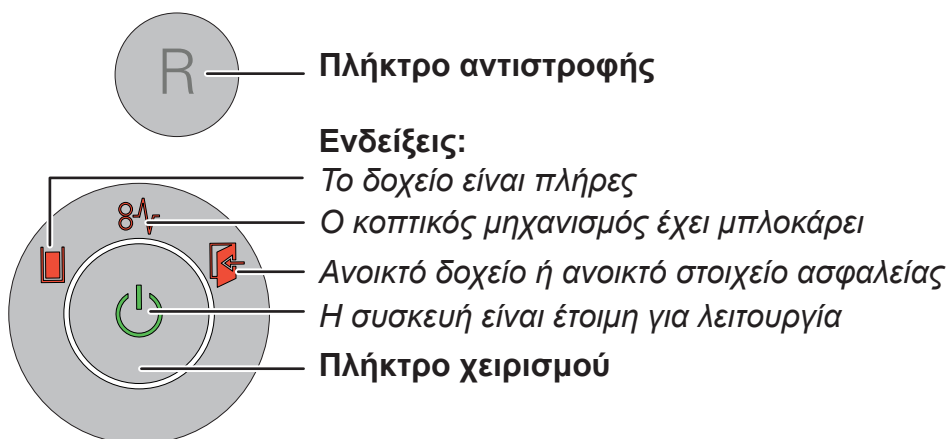

4 Έναρξη χρήσης



ΠΡΟΕΙΔΟΠΟΙΗΣΗ

Επικίνδυνη ηλεκτρική τάση!



Από την εσφαλμένη μεταχείριση της συσκευής μπορεί να προκληθεί ηλεκτροπληξία.

- Χρησιμοποιείτε τη συσκευή μόνο σε ξηρούς εσωτερικούς χώρους. Ποτέ μη λειτουργείτε τη συσκευή σε υγρούς χώρους ή στη βροχή.
- Κρατάτε τη συσκευή, το ρευματολήπτη και το καλώδιο μακριά από ανοικτές εστίες και καυτές επιφάνειες. Τα ανοίγματα αερισμού πρέπει να είναι ανοικτά και να υπάρχει απόσταση από τον τοίχο ή τα έπιπλα τουλάχιστον 5 cm.
- Ο ρευματολήπτης σύνδεσης στην πρίζα πρέπει να είναι εύκολα προσιτός.
- Πριν από τη σύνδεση του φισ στην πρίζα ελέγξτε αν η τάση και η συχνότητα του ηλεκτρικού ρεύματος συμφωνούν με τα στοιχεία στην πινακίδα της συσκευής.

Τοποθέτηση της θήκης αυτόματης τροφοδοσίας:

- Στρέψτε το στοιχείο ασφαλείας προς τα εμπρός.
- Η θήκη είναι συσκευασμένη σε ξεχωριστή κούτα.



Βάλτε τη θήκη στον οδηγό και πιέστε την προς τα κάτω ώστε να ασφαλίσει.

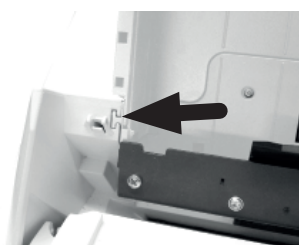

Για στερέωση της θήκης πιέστε προς τα έξω τις γλώσσες ασφάλισης της θήκης αριστερά και δεξιά.

- Στρέψτε το στοιχείο ασφαλείας πάλι προς τα πίσω.
- Συνδέστε το παρεχόμενο καλώδιο στην πίσω πλευρά του καταστροφέα εγγράφων και συνδέστε το φισ σε μια κατάλληλη πρίζα.

5 Χειρισμός

Ενεργοποίηση της συσκευής

- Φέρτε το γενικό διακόπτη στη πίσω πλευρά του καταστροφέα στη θέση «I».
- Πατήστε το πλήκτρο χειρισμού.
- Ανάβει η ένδειξη «Έτοιμο για λειτουργία».

Καταστροφή χαρτιών

Μπορείτε να τεμαχίσετε τα χαρτιά βάζοντάς τα κατευθείαν μέσα στο άνοιγμα ή χρησιμοποιώντας την αυτόματη τροφοδοσία. Κατά τη διάρκεια της λειτουργίας με αυτόματη τροφοδοσία είναι εφικτή και η χειροκίνητη τροφοδοσία χαρτιών ή δίσκων CD.

1. Εισαγωγή χαρτιών κατευθείαν στο άνοιγμα τροφοδοσίας



Με την τροφοδοσία χαρτιού, το φωτοκύτταρο ξεκινά αυτόματα τον κοπτικό μηχανισμό.

- Περίπου μετά από 2 δευτερόλεπτα όταν το άνοιγμα τροφοδοσίας είναι πάλι ελεύθερο,

η συσκευή απενεργοποιείται αυτόματα και τίθεται σε αναμονή λειτουργίας.

2. Αυτόματη εισαγωγή χαρτιών μέσω της αυτόματης τροφοδοσίας

Ο καταστροφέας εγγράφων είναι εξοπλισμένος με σύστημα αυτόματης τροφοδοσίας (Autofeed), που μπορεί να δεχτεί μέχρι και 300 φύλλα χαρτί. Με την εκκίνηση του μηχανισμού κοπής λόγω ενεργοποίησης της διαρκούς λειτουργίας ή λόγω εισαγωγής ενός μόνο φύλλου στο άνοιγμα τροφοδοσίας τα φύλλα τραβιούνται διαδοχικά μέσα από τη θήκη. Μετά το πέρας της καταστροφής ο καταστροφέας τίθεται πάλι σε ετοιμότητα.



ΠΡΟΕΙΔΟΠΟΙΗΣΗ

Κίνδυνος τραυματισμού!



Οι κύλινδροι εισαγωγής στην κασέτα χαρτιών περιστρέφονται κατά τη διάρκεια του τεμαχισμού ακόμη και όταν το καπάκι είναι ανοικτό. Μακριά μαλλιά, φαρδιά ρούχα, γραβάτες, κασκόλ, αλυσίδες και βραχιόλια δεν επιτρέπεται να έρχονται κοντά στους κυλίνδρους.



Βάλτε τη στοίβα χαρτιών στη θήκη αυτόματης τροφοδοσίας (μέχρι 300 φύλλα, 80 g/m²).

ΠΡΟΣΟΧΗ: Τα χαρτιά δεν επιτρέπεται να περιέχουν συνδετήρες.

- Ξεκινήστε τη διαδικασία τεμαχισμού. Εδώ υπάρχουν 2 δυνατότητες:

a) Πιέστε το πλήκτρο χειρισμού για 4 δευτερόλεπτα.

Έτσι επιλέγετε τη διαρκή λειτουργία.

- Ο μηχανισμός κοπής και η αυτόματη τροφοδοσία ξεκινούν. Τα χαρτιά προωθούνται στο μηχανισμό κοπής.

2 λεπτά μετά τον τεμαχισμό όλων των φύλλων από τη θήκη αυτόματης τροφοδοσίας ο μηχανισμός απενεργοποιείται και η συσκευή τίθεται σε ετοιμότητα λειτουργίας.

Πρώρη ακύρωση: Πιέστε το πλήκτρο χειρισμού.

b) Βάλτε ένα φύλλο χαρτί κατευθείαν μέσα στο άνοιγμα τροφοδοσίας.

- Ο μηχανισμός κοπής και η αυτόματη τροφοδοσία ξεκινούν. Τα χαρτιά προωθούνται στο μηχανισμό κοπής.

2 δευτερόλεπτα μετά τον τεμαχισμό όλων των φύλλων από τη θήκη αυτόματης τροφοδοσίας ο μηχανισμός απενεργοποιείται και η συσκευή τίθεται σε ετοιμότητα λειτουργίας.

Θρυμματισμός δίσκων CD και πιστωτικών καρτών

CD μόνο σε μέγεθος τεμαχισμού 4,5x30 mm, πιστωτικές κάρτες μόνο σε μέγεθος τεμαχισμού 4,5x30 mm και 1,9x15 mm



ΠΡΟΕΙΔΟΠΟΙΗΣΗ

Κίνδυνος τραυματισμού από θραύσματα!



Ανάλογα το είδος του υλικού μπορεί κατά την καταστροφή των δίσκων CD να εκτιναχτούν θραύσματα.

- Γι αυτό πρέπει να φοράτε προστατευτικά γυαλιά.

- Βάλτε μόνο ένα CD/DVD ή μόνο μία κάρτα στο μέσο του ανοίγματος τροφοδοσίας.
Μην εισάγετε αυτά τα υλικά μέσω της θήκης αυτόματης τροφοδοσίας.



Υποδειξη:

Για διαχωρισμό ανά είδος των τεμαχισμένων υλικών μπορείτε σε μηχανήματα με μέγεθος τεμαχισμού 4,5x30 mm να χρησιμοποιήσετε τον παρεχόμενο σάκο CD.

Σεβαστείτε το περιβάλλον και ανακυκλώστε τα διάφορα υλικά ξεχωριστά.

Απενεργοποίηση της συσκευής

- Πατήστε το πλήκτρο χειρισμού.
- Σβήνει η ένδειξη «Έτοιμο για λειτουργία».
- Φέρτε το γενικό διακόπτη στη πίσω πλευρά του καταστροφέα στη θέση «0».

Άλλοι τρόποι λειτουργίας

- **Συνεχής λειτουργία**

Χρήση: Καταστροφή μεγάλων ποσοτήτων δίσκων χαρτιών

Λειτουργία: Ο κοπτικός μηχανισμός λειτουργεί ασταμάτητα.

Εάν για 2 λεπτά δεν έχει εισαχθεί καθόλου υλικό, ο κοπτικός μηχανισμός απενεργοποιείται και ο καταστροφέας εγγράφων περνά σε κατάσταση ετοιμότητας για λειτουργία.

Έναρξη: Πατήστε το πλήκτρο χειρισμού για 4 δευτερόλεπτα.

Πρώρη διακοπή: Πατήστε το πλήκτρο χειρισμού.



- **Λειτουργία αναμονής**

Λειτουργία: 2 λεπτά μετά την τελευταία τροφοδοσία χαρτιού απενεργοποιούνται αυτόματα όλοι οι καταναλωτές που δεν χρειάζονται.

Η ένδειξη «Έτοιμο για λειτουργία» αναβοσβήνει σύντομα ανά τακτά χρονικά διαστήματα.

Με την τροφοδοσία χαρτιού ξεκινά ο καταστροφέας εγγράφων αυτόματα.

6 Αντιμετώπιση προβλημάτων

Ένδειξη	Βλάβη	Αντιμετώπιση βλάβης
-	Το μοτέρ λειτουργεί συνεχώς χωρίς να τραβάει χαρτιά από το γεμιστήριο.	Συμφόρηση χαρτιών στο γεμιστήριο αυτόματης τροφοδοσίας Η αιτία συνήθως είναι οι συνδετήρες που υπάρχουν στα χαρτιά. <ul style="list-style-type: none"> Αφαιρέστε τους συνδετήρες από τα χαρτιά και τοποθετήστε πάλι τη στοίβα.
 ανάβει διαρκώς	Συμφόρηση χαρτιού	Έχετε εισάγει πάρα πολύ χαρτί. <ul style="list-style-type: none"> Ο κοπτικός μηχανισμός λειτουργεί για μερικά δευτερόλεπτα προς τα πίσω και σπρώχνει το χαρτί προς τα έξω. Πατήστε εάν χρειαστεί το πλήκτρο αντιστροφής «R», για να αφαιρεθεί το χαρτί που έχει κολλήσει. Βάλτε τη μισή ποσότητα χαρτιού. Εισάγετε το χαρτί διαδοχικά.
	Το μοτέρ δεν λειτουργεί.	<ul style="list-style-type: none"> Η συμφόρηση χαρτιών στο γεμιστήριο αυτόματης τροφοδοσίας διαρκεί πάνω από 2 λεπτά. Για αντιμετώπιση των προβλημάτων δείτε σχετικά παραπάνω. Αν το μοτέρ λειτουργεί συνεχώς, επειδή π.χ. η φωτοδέσμη στη σχισμή τροφοδοσία είναι μόνιμα διακεκομμένη από χαρτιά ή σκόνη, τότε αυτό θα απενεργοποιηθεί αυτόματα μετά από 60 λεπτά.
	Υπερφόρτωση	<ul style="list-style-type: none"> Το μοτέρ υπερφορτώθηκε. Πριν θέσετε τον καταστροφέα εγγράφων πάλι σε λειτουργία αφήστε τον να κρυώσει για περίπου 15 - 20 λεπτά.
Φως αναλαμπής	Γενική ένδειξη βλάβης	<ul style="list-style-type: none"> Κατά τον τεμαχισμό χαρτιών προέκυψε κάποιο σφάλμα. Αφαιρέστε το χαρτί από τη σχισμή εισαγωγής ώστε να ελευθερωθεί το φωτοκύτταρο.
	Το δοχείο με το κομμένο υλικό είναι πλήρες	<ul style="list-style-type: none"> Αδειάστε το δοχείο με το κομμένο υλικό. <p>Υπόδειξη</p> <p>Εάν πριν από την αφαίρεση του δοχείου πατήσετε σύντομα το πλήκτρο αντιστροφής, τότε ένα μέρος του κομμένου υλικού κοπής θα επιστέψει μέσα στον κοπτικό μηχανισμό και δεν πέφτει μέσα στο εσωτερικό του καταστροφέα.</p>
	Ανοικτό δοχείο ή ανοικτό στοιχείο ασφαλείας	<ul style="list-style-type: none"> Τοποθετήστε το δοχείο με το κομμένο υλικό σωστά μέσα στη βάση. Στρέψτε το στοιχείο ασφαλείας προς τα πίσω.

7 Καθαρισμός και συντήρηση



ΠΡΟΕΙΔΟΠΟΙΗΣΗ

Επικίνδυνη ηλεκτρική τάση!



Από την εσφαλμένη μεταχείριση της συσκευής μπορεί να προκληθεί ηλεκτροπληξία.

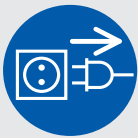

Πριν από την αλλαγή θέσης και τον καθαρισμό απενεργοποιήστε τον καταστροφέα εγγράφων και αποσυνδέστε το φως από την πρίζα.



Οι εργασίες συντήρησης όπου πρέπει να αφαιρεθούν τα καλύμματα επιτρέπεται να εκτελούνται μόνο από το τμήμα εξυπηρέτησης πελατών και τους τεχνικούς σέρβις της HSM. Οι διευθύνσεις εξυπηρέτησης πελατών δίνονται στη σελίδα 248.

Καθαρίζετε τον καταστροφέα μόνο με μαλακό πανί και με ήπιο διάλυμα σαπουνάδας. Ταυτόχρονα δεν επιτρέπεται η εισχώρηση νερού στη συσκευή.



Λιπαίνετε τον κοπτικό μηχανισμό όταν μειωθεί η απόδοση κοπής, δημιουργούνται θόρυβοι ή μετά από κάθε άδειασμα του

δοχείου κομμένων τεμαχίων. Για το σκοπό αυτό χρησιμοποιείτε μόνο το ειδικό λάδι μπλοκ κοπής της HSM:

- Μέσα από το άνοιγμα εισόδου του χαρτιού ψεκάστε ειδικό λάδι στους κυλινδρούς κοπής καθόλο το πλάτος.
- Λειτουργήστε για 10 δευτερόλεπτα τον κοπτικό μηχανισμό χωρίς χαρτιά σε διαρκή λειτουργία.
- Η χαρτόσκη και τα σωματίδια ξεκολλούν και φεύγουν.

Αν τα χαρτιά δεν προωθούνται σωστά από τη θήκη αυτόματης τροφοδοσίας στον μηχανισμό κοπής, οι κύλινδροι εισαγωγής έχουν φθαρεί και θα πρέπει να αντικατασταθούν.

Διατίθεται ένα κατάλληλο σετ αντικατάστασης. Ελάτε σε επαφή με το τμήμα εξυπηρέτησης πελατών της αντιπροσωπείας μας.

8 Απόρριψη / Ανακύκλωση



Οι παλιές ηλεκτρικές και ηλεκτρονικές συσκευές περιέχουν διάφορα πολύτιμα υλικά, αλλά και επικίνδυνες ουσίες, που είναι απαραίτητες για τη λειτουργία και την ασφάλεια. Αν γίνει λανθασμένη απόρριψη ή μεταχείριση, αυτές οι ουσίες μπορεί να είναι επικίνδυνες για την υγεία και το περιβάλλον. Ποτέ μην πετάτε τις παλιές συσκευές στα απορρίμματα. Τηρείτε τους ισχύοντες κανονισμούς και χρησιμοποιείτε τα σημεία συλλογής για την επιστροφή και ανακύκλωση των ηλεκτρικών και ηλεκτρονικών παλιών συσκευών. Επίσης και όλα τα υλικά συσκευασίας πρέπει να απορρίπτονται με σεβασμό προς το περιβάλλον.

9 Περιεχόμενα συσκευασίας

- Καταστροφέας εγγράφων έτοιμος για σύνδεση συσκευασμένος σε κούτα
- Καλώδιο ηλεκτρικής σύνδεσης
- 5 σάκοι για κομμένα κομμάτια
- 1 σάκος CD για μηχανήματα με πλάτος τεμαχισμού 4,5x30 mm
- 1 φιάλη με ειδικό λάδι του μπλοκ κοπής (50 ml)
- Οδηγίες λειτουργίας

Παρελκόμενα (δεν περιλαμβάνονται στη συσκευασία)

- 10 σάκοι για κομμένα κομμάτια κωδικός παραγγελίας 1.661.995.150
- Ειδικό λάδι για το μπλοκ κοπής (250 ml) κωδικός παραγγελίας 1.235.997.403

Οι διευθύνσεις εξυπηρέτησης πελατών δίνονται στη σελίδα 248.

10 Τεχνικά στοιχεία

Είδος κοπής	Κοπή τεμαχίου		
Μέγεθος κοπής (mm)	4,5 x 30	1,9 x 15	0,78 x 11
Βαθμός ασφαλείας DIN 66399	P-4 / O-3 / T-4 / E-3 F-1	P-5 / T-5 / E-4 / F-2	P-6 / F-3
Απόδοση κοπής* (φύλλα) DIN A4	70 g/m ² 80 g/m ²	14 - 16 12 - 14	9 - 11 8 - 10
Βάρος	19,6 kg	19,4 kg	
Ταχύτητα κοπής	65 mm/s		
Πλάτος εργασίας	240 mm		
Σύνδεση	220 - 240 V / 50 Hz	110 V - 120 V / 60 Hz	220 V / 60 Hz
Μέγιστη ισχύς για μέγιστο αριθμό φύλλων	610 W		
Κατανάλωση ρεύματος σε κατάσταση ετοιμότητας	< 2 Wh		
Τρόπος λειτουργίας	Συνεχής λειτουργία		
Συνθήκες περιβάλλοντος σε λειτουργία: Θερμοκρασία Σχετική υγρασία Υψόμετρο (NN)	-10 °C έως +25 °C max. 90 %, χωρίς συμπύκνωση max. 2.000 m		
Διαστάσεις ΠxΥxB (mm)	395 x 381 x 740		
Όγκος του δοχείου συλλογής	35 l		
Στάθμη πίεσης θορύβου (λειτουργία χωρίς φορτίο)	56 dB(A)		
Ένταση θορύβου αξιολόγησης A (LWAd λειτουργία χωρίς φορτίο)	68,3 dB		

* Ο μέγιστος αριθμός φύλλων (DIN A4, 70 g/m² bzw. 80 g/m²), με εισαγωγή κατά μήκος, που μπορούν να κοπούν σε μία φάση. Ο μέτρηση των αναγραφόμενων στοιχείων ισχύος έγινε με καινούργιο, λαδωμένο μηχανισμό κοπής και με κρύο μοτέρ και αφορά ηλεκτρική τάση 230 V / 50 Hz ή αντίστοιχα 120 V / 60 Hz. Πιο μικρή ηλεκτρική τάση ή άλλη συχνότητα από τις αναγραφόμενες μπορεί να σημαίνουν μικρότερη απόδοση φύλλων και αυξημένο θόρυβο λειτουργίας. Ανάλογα τη δομή και τις ιδιότητες του χαρτιού και το είδος της εισαγωγής η απόδοση χαρτιών μπορεί να διαφέρει.



Ο κατασκευαστής εγγράφει την εκπλήρωση των σχετικών κανονισμών εναρμόνισης της Ευρωπαϊκής Ένωσης:

- Οδηγία χαμηλής τάσης 2014/35/EE
- Οδηγία ΗΜΣ 2014/30/EE
- Οδηγία RoHS 2011/65/EE

Η δήλωση συμμόρφωσης ΕΕ μπορεί να ζητηθεί από τον κατασκευαστή.

1 Sembol açıklaması ve güvenlik uyarıları

Güvenlik ve uyarı bilgileri ile insanlara zarar verebilecek veya maddi hasar oluşturabilecek durumlara işaret ederler ve tehlikeleri önlemek için alınması gereken önlemleri açıklamaktadır.

Uyarı üçgeni  sinyal sözcük **UYARI** ve gri fon üzerindeki metin ağır veya hayati tehlike oluşturan yaralanmalara işaret etmektedir.

İKAZ

Olası maddi hasarlara işaret eder.

Not

makinenin tehlike riski olmadan etkin bir şekilde çalıştırılması için gerekli bilgilere işaret eder.

Güvenlik uyarılar



Makineyi devreye almadan önce, bu kullanım kılavuzunu okuyun, ileride kullanmak üzere saklayın ve makineyi başkasına verdiğinizde, yeni kullanıcıya bu kılavuz ile birlikte verin.

Evrak imha makinesinin üzerinde bulunan güvenlik uyarılarına uyun.



Keskin bıçak yaralanma tehlikesi oluşturur!

Elinizi kesinlikle kağıt besleme açıklığına sokmayınız.

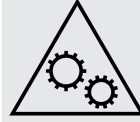

Yaralanma tehlikesi İçeriye çekerek!

Uzun saçlar, bol elbiseler, kravatlar, atkılar ve bilezikler vb. kağıt besleme açıklığının yakınına getirilmemelidir. Düğüm oluşturabilecek bant, ip, plastik folyo gibi malzemeler kullanmayınız.



Çocuklar ve diğer insanlar için tehlike!

Bu makine, 14 yaşın altındaki çocuklar da dahil olmak üzere, fiziksel, duyuşsal ve ruhsal özürü veya bilgi ve/veya deneyim

eksikliği olan insanlar tarafından kullanılmalıdır, bu kişilerin bakımından sorumlu kişilerin denetimi altında veya onların talimatları doğrultusunda kullanabilirler. Çocuklar gözetim altında tutularak cihazla oynamaları önlenmelidir.

Evrak imha makinesini gözetimsiz olarak çalışır durumda bırakmayın.



Elektrik akımının oluşturduğu tehlike**Tehlikeli şebeke gerilimi!**

Makinenin yanlış kullanılması elektrik şokuna sebep olabilir.

- Cihazda ve kablosunda düzenli hasar kontrolü yapınız.

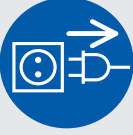

Evrak imha makinesini, hasarlı durumda ise veya düzgün çalışmıyorsa, ya da yerini değiştirirken veya temizlerken kapatın ve şebeke fişini çekin.

- Evrak imha makinesinin içine su girmemelidir. Şebeke kablosunu ve fişini suya batırmayınız. Şebeke fişine ıslak ellerle dokunmayınız.
- Şebeke fişini prizden çekerken kablodan tutmayınız, daima fişi tutarak çekiniz.

2 Maksadına uygun kullanım, garanti

Kesilen malzeme haznesini çıkartın ve kesme başındaki tip plakasına bakarak (bkz. Bölüm 4 Genel Bakış), evrak imha makinenizin şebeke gerilimine ve kesim genişliğine bakın. Kullanım kılavuzundaki ilgili noktalara dikkat edin.

Bu evrak imha makinesi sadece kağıt imha etmek için tasarlanmıştır. Kesim tipine göre, aşağıdaki malzemelerden de az bir miktarı imha edilebilir:

Kesim genişliği (mm)	4,5x30	1,9x15
Kredi kartları	•	•
CD'ler	•	

Bu malzemeyi otomatik besleme rafı üzerinden yerleştirin.

Dayanıklı kesme mekanizması zımbalara ve ataşlara karşı dayanıklıdır. Sadece otomatik besleme tertibatı üzerinden beslenen kağıtta zımba teli olmamalıdır.

Evrak imha makinesinin garanti süresi 3 yıldır. Evrak imha makinesinin HSM som çelik bıçak merdaneleri için verilen teminatın dışında tüm servis ömrü boyunca bir garanti geçerlidir (HSM Lifetime Warranty). Burada kesim genişlikleri 0,78x11 mm olan evrak imha makineleri birer istisnadır. Aşınma, yanlış kullanım sonucu oluşan hasarlar ve üçüncü kişiler tarafından içi açıldığında, verdiğimiz garanti geçersizdir. Kağıt kasetinin içeriye çekme silindirleri sarf malzemeleridir.

HSM bu modelin üretiminin sona ermesinden itibaren 10 yıl daha yedek parça teslimatını garanti eder.

3 Genel bakış

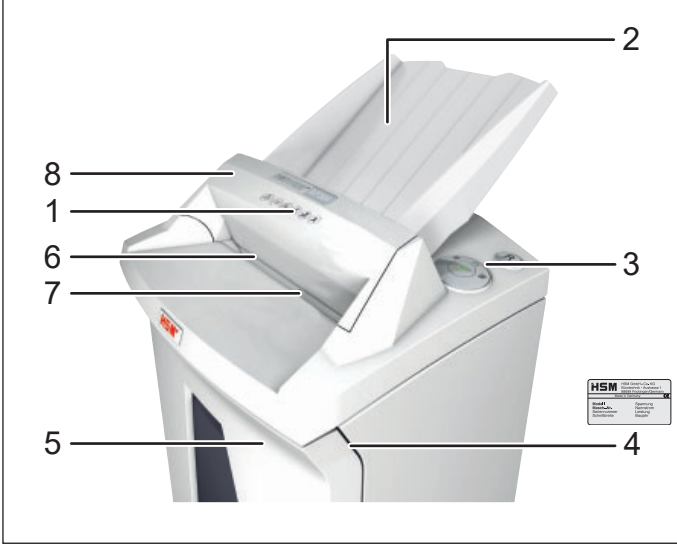

- 1 Güvenlik uyarıları
- 2 Otomatik besleme rafı
- 3 Kontrol ve gösterge ünitesi
- 4 Tip etiketi
- 5 Kesilen malzeme haznesi
- 6 Besleme açıklığı
- 7 Işıklı bariyer
- 8 Güvenlik elemanı

Kontrol ve gösterge elemanları

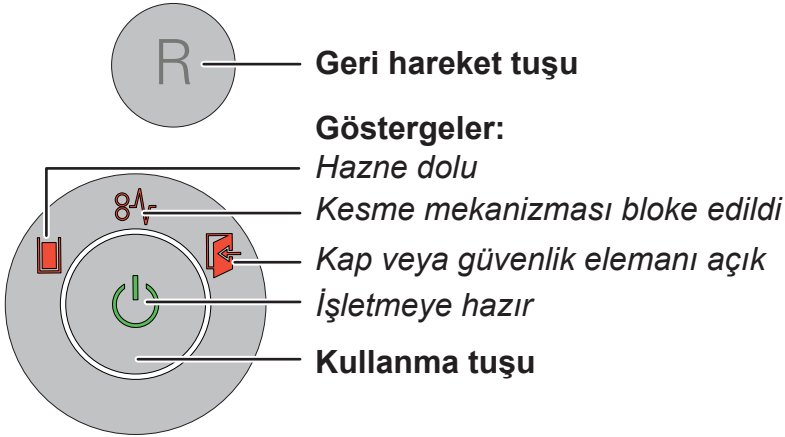

4 İlk devreye alma



UYARI

Tehlikeli şebeke gerilimi!



Makinenin yanlış kullanılması elektrik şokuna sebep olabilir.

- Cihazı sadece kuru iç mekanlarda kullanınız. Nemli mekanlarda veya yağmur altına kesinlikle kullanmayınız.
- Cihazı, şebeke fişini ve şebeke kablosunu açık ateşten ve sıcak yüzeylerden uzak tutunuz. Havalandırma menfezlerinin önleri kapatılmamalı ve duvara veya mobilyalara 5 cm mesafe bırakılmalıdır.
- Şebeke fişine kolay erişilmesine dikkat edin.
- Şebeke fişini takmadan önce, elektrik şebekenizin geriliminin ve frekansının tip etiketi üzerindeki bilgilerle aynı olmasına dikkat edin.

Otomatik besleme rafının takılması:

- Güvenlik elemanını öne doğru katlayın.
- Raf ayrı bir karton içinde bulunur.



Rafı kılavuza yerleştirin ve yerine oturana kadar aşağıya doğru bastırın.

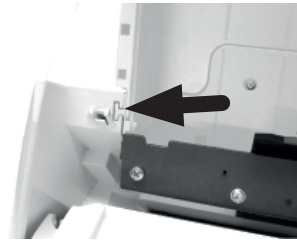

Rafı tespit etmek için sağ ve sol tırnakları dışarıya doğru bastırın.

- Güvenlik elemanını tekrar arkaya doğru katlayın.
- Birlikte verilen şebeke kablosunu evrak imha makinesinin arkasına ve şebeke fişini kurallara uygun olarak monte edilmiş bir prize takın.

5 Kullanılması

Evrak imha makinesinin çalıştırılması

- Evrak imha makinesinin arka tarafındaki şebeke anahtarını «I» konumuna getirin.
- Kullanma tuşuna basın.
- «Çalışmaya hazır» lambası yanar.

Kağıt imhası

Kağıt imha etmek için doğrudan besleme açıklığını veya otomatik beslemeyi kullanabilirsiniz. Autofeed istif işlenirken elle kağıt veya CD'ler beslenebilir.

1. Kağıdın doğrudan besleme açıklığına verilmesi



Kağıt yerleştirildiğinde, kesme mekanizmasının ışıklı bariyeri çalışmaya başlar.

- Evrak imha makinesi, kağıt besleme açıklığı tekrar boşaldıktan yakl. 2 sn sonra

otomatik olarak kapanır ve stand-by konumuna geçer.

2. Kağıdın otomatik besleme rafı üzerinden otomatik olarak beslenmesi

Evrak imha makinesi, 300 adete kadar kağıt yaprağı alabilen otomatik bir besleme tertibatı (autofeed) ile donatılmıştır. Devamlı modu açıldıktan veya besleme yuvasına tek bir kağıt yerleştirdikten sonra, kesme ünitesi çalışmaya başlar ve kağıtlar otomatik besleme rafından teker teker alınır. Parçalama işlemi tamamlandıktan sonra, evrak imha makinesi yeniden çalışmaya hazır konumuna geçer.



UYARI

Yaralanma tehlikesi!

Kağıt kasetindeki içeriye çekme silindirleri, imha işlemi esnasında kapak açık olsa da çalışır. Uzun saçlar, bol elbiseler, kravatlar, atkılar ve bilezikler vb. silindirlerin yakınına getirilmemelidir.



Kağıt istifini (maks. 300 yaprak, 80 g/m²) otomatik besleme rafına yerleştirin.

İKAZ: Kağıtta zımba teli veya ataş olmamalıdır.

- Kesme işlemini başlatın. 2 farklı şekilde kesme olanağı mevcuttur:
 - a) Çalıştırma tuşuna 4 saniye basın.** Böylece daimi çalışma modu seçilir.
 - Kesme ünitesini ve otomatik beslemeyi başlatın. Kağıt kesme ünitesine yönlendirilir. Tahrik ünitesi, otomatik besleme rafındaki tüm kağıtlar imha edildikten 2 dakika sonra durur ve evrak imha makinesi çalışmaya hazır konumuna geçer. Önceden kapatma: Çalıştırma tuşuna basın.

b) Besleme yuvasına doğrudan bir yaprak kağıt yerleştirin.

- Kesme ünitesini ve otomatik beslemeyi başlatın. Kağıt kesme ünitesine yönlendirilir. Tahrik ünitesi, otomatik besleme rafındaki tüm kağıtlar imha edildikten 2 saniye sonra durur ve evrak imha makinesi çalışmaya hazır konumuna geçer.

CD'lerin ve kredi kartlarının parçalanması

CD'leri kesme boyu sadece 4,5x30 mm, kredi kartlarını kesme boyları sadece 4,5x30 mm ve 1,9x15 mm



UYARI

Kıymıklarla yaralanma tehlikesi!



CD parçalanırken malzeme cinsine bağlı olarak kıymıklar oluşabilir.

• Bu sebepten koruyucu gözlük takınız.

- Besleme açıklığının ortasına her seferinde sadece bir CD/DVD veya bir kart yerleştirin. Bu malzemeleri otomatik besleme rafı üzerinden yerleştirmeyin.



Not:

İmha edilen malzemelerin cinsine göre ayrılması için, kesme boyu 4,5x30 mm olan makinelerde birlikte verilen CD torbası kullanılabilir.

Lütfen çevrenizi koruyun ve farklı malzemeleri ayrıştırarak atık toplamaya kazandırınız.

Evrak imha makinesinin kapatılması

- Kullanma tuşuna basın.
- «Çalışmaya hazır» lambası söner.
- Evrak imha makinesinin arka tarafındaki şebeke anahtarını «0» konumuna getirin.

Diğer çalışma modları

• Daimi modu

Kullanım: Büyük miktarlarda kağıt imhası
İşlev: Kesme mekanizması kesintisiz çalışır.

2 dakika süre ile malzeme beslemesi yapılmazsa, kesme mekanizması kapanır ve evrak imha makinesi işletmeye hazır duruma geçer.

Başlama: Kullanma tuşuna 3 saniye basın.

Önceden kapatma: Kullanma tuşuna basın.



• Standby modu

İşlev: Son kağıt beslemesinden 2 dakika sonra, gerekli olmayan tüm tüketiciler otomatik olarak kapatılır.

«İşletmeye hazır» lambası kısa aralıklarla yanıp söner.

Kağıtla beslendiğinde, evrak imha makinesi kendiliğinden çalışır.

6 Arıza giderme

Gösterge	Arıza	Arıza giderme
-	Motor magazinden kağıt çekmeden daimi olarak çalışır.	Autofeed magazinde kağıt birikmesi Nedeni genelde kağıt istifindeki ataçlardır. • Kağıttaki ataçları çıkartın ve istifi tekrar yerleştirin.
 Sürekli ışık	Kağıt birikmesi	Bir seferde çok fazla kağıt yerleştirdiniz. ➤ Kesme mekanizması birkaç saniye geriye doğru çalışır ve kağıdı dışarıya iter. • Gerektiğinde geri hareket tuşuna «R» basarak kağıt istifini çıkartın. • Kağıt istifini yarıya indirin. • Kağıtları arka arkaya yerleştirin.
	Motor çalışmıyor.	➤ Autofeed magazindeki kağıt birikmesi 2 dakikadan daha uzun. Hatanın giderilmesi için yukarıya bakın. ➤ Motor devamlı olarak çalışırsa, ör. besleme açıklığındaki fotoselin önü daimi olarak kağıt parçacıları veya toz ile kapanmış ise, 60 dakika sonra otomatik olarak kapanır.
	Aşırı yüklenme	• Motorda aşırı yüklenme var. Evrak imha makinesini yeniden çalıştırmadan önce, yakl. 10 - 15 dakika soğumasını bekleyin.
Yanıp sönen lamba	Genel arıza göstergeleri	• Kağıt imha ederken bir hata oluştu. Işıklı bariyerin önünün serbest olması için kağıdı giriş deliğinden dışarıya çekin.
	Kesilen malzeme haznesi dolu.	• Kesilen malzeme haznesini boşaltın. Not Hazneyi almadan önce, geri hareket tuşuna kısaca bastığınızda, kesilen malzemenin bir kısmı kesme mekanizmasına geri çekilir ve evrak imha makinesinin içine düşmez.
	Kap veya güvenlik elemanı açık	• Kesilen malzeme haznesini alt dolaba doğru bir şekilde yerleştirin. • Güvenlik elemanını arkaya doğru katlayın.

7 Temizlik ve bakım



UYARI

Tehlikeli şebeke gerilimi!



Makinenin yanlış kullanılması elektrik şokuna sebep olabilir.

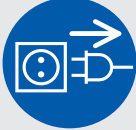

Yerini değiştirmeden veya temizlemeden önce evrak imha makinesini kapatın ve şebeke fişini çekin.



Cihazın kapaklarının sökülmesini gerektiren servis çalışmaları sadece HSM müşteri servisi ve sözleşme ortaklarımızın Servis teknisyenleri tarafından yapılmalıdır. Müşteri hizmeti adresleri için, bkz. sayfa 248.

Evrak imha makinesini sadece yumuşak bir bez veya sabunlu su çözeltisi ile temizleyin. Temizlik yaparken cihazın içine su girmemelidir.



Kesme kapasitesi azaldığında, ses yapmaya başladığında veya kesilen parça haznesini boşalttıktan sonra, kesme

mekanizması daima yağlanmalıdır. Sadece HSM kesme bloğu özel yağı kullanınız:

- Özel yağı kağıt besleme açıklığından kesme millerinin tüm genişliği boyunca püskürtün.
- Kesme mekanizmasını yakl. 10 saniye kağıt koymadan sürekli çalışma modunda çalıştırın.
- Kağıt tozları ve partiküller çözülür.

Otomatik besleme rafındaki kağıt kesme ünitesine artık güvenli olarak beslenemez ise, içeriye çekme makaraları aşınmıştır ve değiştirilmeleri gerekir. Bunun için bir yedek set sunmaktayız. Lütfen müşteri hizmetleri ile irtibata geçin.

8 Atık toplama / Geridönüşüm



Elektrikli ve elektronik hurda cihazlarda çoğu zaman halen işlev ve güvenlik için kullanılmış olan değerli malzemeler ile kısmen de zararlı maddeler bulunur.

Doğru olarak atık toplama sistemine verilmediğinde, bu maddeler insan ve çevre sağlığı için tehlike oluşturabilirler. Hurda cihazlar kesinlikle evsel çöp ile birlikte atılmamalıdır. Güncel olarak geçerli atık toplama talimatlarında dikkat ederek elektrikli ve elektronik hurda cihazları yeniden değerlendirilmeleri için kurulan toplama yerlerine veriniz. Tüm ambalaj malzemelerini çevre sağlığına uygun bir atık toplama sistemine verin.

9 Teslimat içeriği

- Evrak imha makinesi, bağlantıya hazır olarak bir karton içerisinde
- Şebeke bağlantı kablosu
- 5 Kesilen malzeme torbaları
- 1 CD torbası, kesme genişliği 4,5x30 mm olan makineler için
- 1 şişe özel kesme bloğu yağı (50 ml)
- Kullanım kılavuzu

Aksesuar (teslimat kapsamına dahil değildir)

- 10 Kesilen malzeme torbaları
Sip. No. 1.661.995.150
- Özel kesme bloğu yağı (250 ml)
Sip. No. 1.235.997.403

Müşteri hizmeti adresleri için, bkz. sayfa 248.

10 Teknik bilgiler

Kesme tipi	Partikül kesimi		
Kesim boyu (mm)	4,5 x 30	1,9 x 15	0,78 x 11
Güvenlik seviyesi DIN 66399	P-4 / O-3 / T-4 / E-3 F-1	P-5 / T-5 / E-4 / F-2	P-6 / F-3
Kesme gücü* (Yaprak) DIN A4	70 g/m ² 80 g/m ²	14 - 16 12 - 14	9 - 11 8 - 10
Ağırlık	19,6 kg	19,4 kg	
Kesme hızı	65 mm/s		
Çalışma genişliği	240 mm		
Bağlantı	220 - 240 V / 50 Hz	110 V - 120 V / 60 Hz	220 V / 60 Hz
Kapasite maks. yaprak sayısında	610 W		
Enerji tüketimi stand-by modunda	< 2 Wh		
İşletme modu	Sürekli işletme		
İşletmedeki ortam koşulları: Sıcaklık bağıl nem Deniz seviyesinden yükseklik	-10 °C ile +25 °C arası maks. %90, yoğuşmasız maks. 2.000 m		
Boyutlar G x D x Y (mm)	395 x 381 x 740		
Toplama haznesinin hacmi	35 l		
Emisyon ses basıncı seviyesi (boşta çalışırken)	56 dB(A)		
A- değerlendirmeli ses gücü seviyesi (rölantideki LWAd değeri)	68,3 dB		

* Uzunlamasına yerleştirilerek bir seferde kesilebilecek maksimum yaprak (DIN A4, 70 g/m² ya da 80 g/m²) adeti. Verilen güç verileri yeni, yağlanmış bir kesme mekanizması ve soğuk motorda tespit edilir ve 230 V / 50 Hz ya da 120 V / 60 Hz gerilime göredir. Daha zayıf bir şebeke gerilimi veya belirtilenden başka bir şebeke frekansı ile daha düşük kapasitede çalışılabilir ve çalışma sesleri de yükselebilir. Kağıdın yapısına ve özelliklerine bağlı olarak, yaprak kapasitesi değişebilir.



Evrak imha makinesi geçerli Avrupa Birliği uyumlaştırma talimatlarına uygundur:

- Alçak Gerilim Direktifi 2014/35/AB
- EMU Direktifi 2014/30/AB
- RoHS-Direktifi 2011/65/AB

Bu AB Uygunluk Beyanı üreticiden istenebilir.

1 Simbolių paaiškinimas ir saugos nurodymai

Saugos ir įspėjamosios nuorodos signalizuoja situacijas, kai gali būti padaryta žala asmenims ar materialinė žala ir nurodo priemones keliamam pavojui pašalinti.

Įspėjamasis trikampis  su signaliniu žodžiu **ĮSPĖJIMAS** ir pilkos spalvos tekstas atkreipia dėmesį į sunkius ar net mirtinus sužalojimus.

DĖMESIO

naudojamas tada, kai nesilaikant galima materialinė žala.

Nurodymas

žymi informaciją, kaip efektyviai, be rizikos naudoti prietaisą.

Saugos nurodymai



Prieš pradėdami naudoti prietaisą, perskaitykite naudojimo instrukciją, jos neišmeskite, prireikus perduokite kitiems naudotojams.

Atsižvelkite į visus saugos nurodymus, pateiktus ant dokumentų naikiklio.



Sužalojimo pavojus aštriais asmenimis!

Niekada nekiškite pirštų į popieriaus padavimo angą.



Gali įtraukti ir sunkiai sužaloti!

Nuo popieriaus padavimo angos patraukite ilgus plaukus, laisvus drabužius, kaklaraiščius, šalikus, kaklo ir rankų grandinėles ir t. t. Nenaikinkite tokių medžiagų, kurios gali sudaryti kilpas, pvz., juostų, raiščių, minkšto plastiko plėvelių.



Pavojus vaikams ir kitiems asmenims!

Prietaisu draudžiama naudotis asmenims (įskaitant jaunesnius nei 14 metų vaikus) su ribotais fiziniais, jutimiais ar protiniais gebėjimais arba stokojantiems patirties ir (arba) žinių, nebent juos prižiūrėtų už jų saugumą atsakingas asmuo arba jis supažindintų juos su prietaiso naudojimu. Vaikus būtina prižiūrėti, kad jie nežaistų su prietaisu. Įjungto dokumentų naikiklio nepalikite be priežiūros.



Elektros smūgio keliamas pavojus

Dėl pavojingos tinklo įtampos netinkamai elgiantis su prietaisu gali ištikti elektros smūgis.

- Reguliariai tikrinkite, ar prietaisas ir kabelis nepažeisti.



Dokumentų naikikliui sugedus arba netinkamai veikiant, taip pat prieš pakeisdami jo stovėjimo vietą ar prieš jį valydami, prietaisą visada išjunkite ir ištraukite tinklo kištuką.

- Saugokite, kad į dokumentų naikiklį nepatektų vandens. Nenardinkite į vandenį nei tinklo kabelio, nei kištuko. Tinklo kištuko niekada neimkite drėgnomis rankomis.
- Niekada netraukite tinklo kištuko iš kištukinio lizdo už laido, visada imkite už kištuko.

2 Tinkamas naudojimas, garantija

Nuimkite atraižų konteinerį ir patikrinkite specifikacijų lentelę ant pjaustymo galvutės (žr. 4 p. „Apžvalga“), kokiam pjūvio pločiui ir kokiai tinklo įtampai pritaikytas jūsų dokumentų naikiklis. Laikykitės atitinkamuose naudojimo instrukcijos punktuose pateiktų nurodymų.

Dokumentų naikiklis skirtas popieriui naikinti. Be to, priklausomai nuo pjūvio tipo, nedideliais kiekiais galima naikinti toliau nurodytą medžiagą:

Pjūvio plotis (mm)	4,5 × 30	1,9 × 15
Kreditinės kortelės	•	•
CD	•	

Netiekite šių medžiagų per automatinį tiekimo skyrių.

Patvarus pjaustymo mechanizmas atsparus sąsagėlėms ir sąvaržėlėms. Popieriaus šūsnyje neturi būti sąsagėlių tik naudojant automatinį tiekimo įtaisą.

Dokumentų naikikliui suteikiama 3 metų garantija. Dokumentų naikiklių HSM vientiso plieno pjaustymo velenams galioja garantija, kuri nepriklauso nuo garantijos suteikimo ir trunka visą prietaiso naudojimo laikotarpį (angl. HSM Lifetime Warranty). Išimtis taikoma tiems dokumentų naikikliams, kurių pjaustymo plotis 0,78 × 11 mm. Garantija nesuteikiama prietaisui nusidėvėjus, sugedus dėl netinkamo naudojimo bei įsikišus trečiosioms šalims. Popieriaus kasetės įtraukimo ratukai yra susidėvinčios dalys.

HSM užtikrina atsarginių dalių tiekimą iki 10 metų nuo šito modelio gamybos pabaigos.

3 Apžvalga

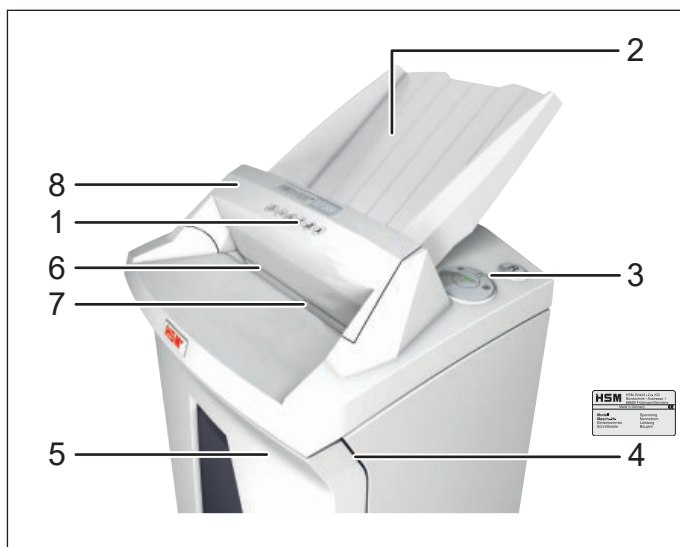

- 1 Saugos nurodymas
- 2 Automatinio tiekimo skyrius
- 3 Valdymo ir indikatorių blokas
- 4 Specifikacijų lentelė
- 5 Atraižų konteineris
- 6 Tiekimo anga
- 7 Šviesos barjeras
- 8 Apsauginis elementas

Valdymo elementai ir indikatoriai

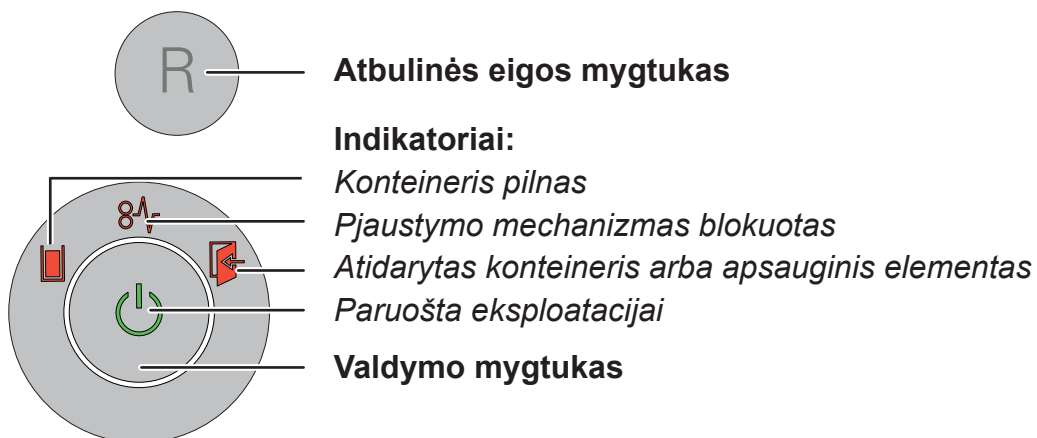

4 Eksploatavimo pradžia



ĮSPĖJIMAS

Pavojinga tinklo įtampa!



Netinkamai elgiantis su prietaisu gali ištikti elektros smūgis.

- Dokumentų naikiklį naudokite tik sausoje patalpoje. Nenaudokite didelio drėgnio patalpose arba lietuje.
- Prietaisą, tinklo kištuką ir tinklo laidą laikykite atokiau nuo atviros ugnies ir karštų paviršių. Ventiliacinis plyšys negali būti užblokuotas, iki sienos ar baldų turi likti ne mažesnis nei 5 cm atstumas.
- Pasirūpinkite, kad tinklo kištukas būtų lengvai prieinamas.
- Prieš kišdami tinklo kištuką patikrinkite, ar įtampa ir tinklo įtampos dažnis sutampa su nurodytais specifikacijų lentelėje.

Sumontuokite automatinio tiekimo skyrių:

- Atlenkite apsauginį elementą į priekį.
- Skyrius supakuotas atskiroje kartoninėje dėžėje.



Įstatykite skyrių į kreipiklį ir paspauskite žemyn, kol užsifikuos.

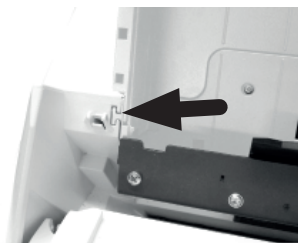

Norėdami užfiksuoti skyrių, kairėje ir dešinėje esančias skyriaus fiksavimo iškyšas paspauskite į išorę.

- Vėl atlenkite apsauginį elementą atgal.
- Prijunkite kartu pristatytą tinklo laidą dokumentų naikiklio galinėje pusėje ir įkiškite tinklo kištuką į tinkamai sumontuotą elektros lizdą.

5 Valdymas

Dokumentų naikiklio įjungimas

- Dokumentų naikiklio nugarėlėje esantį tinklo jungiklį perjunkite į „I“ padėtį.
- Paspauskite valdymo mygtuką.
- Užsidega indikatorius „Paruošta eksploatacijai“.

Popieriaus naikinimas

Naikinti popierių galite jį dėdami tiesiai į tiekimo angą arba naudodami automatinį įtraukimą. Apdorojant automatiškai tiekiamą popieriaus šūsnį, popierių arba CD diskus galima tiekti rankiniu būdu.

1. Popieriaus tiekimas tiesiai į tiekimo angą



Tiekiant popierių, šviesos barjeras automatiškai paleidžia pjovimo mechanizmą.

- Praėjus 2 sekundėms po to, kai šviesos barjeras popieriaus padavimo angoje vėl

laisvas, pjaustymo mechanizmas automatiškai išjungiamas ir dokumentų naikiklis persijungia į parengties režimą.

2. Automatinis popieriaus tiekimas per automatinio tiekimo skyrių

Dokumentų naikiklyje įrengtas automatinis tiekimo įrenginys (automatinis tiekimas), galintis talpinti iki 300 lapų popieriaus. Jei pjovimo mechanizmas paleidžiamas įjungus nepertraukiamo veikimo režimą arba į tiekimo plyšį įkišus pavienį lapą, automatiniam tiekimo skyriuje esantys lapai įtraukiami po vieną. Baigus naikinti, dokumentų naikiklis vėl persijungia į parengties būseną.



ĮSPĖJIMAS

Gali įtraukti ir sunkiai sužaloti!



Naikinimo proceso metu įtraukimo ratukai popieriaus kasetėje taip pat veikia atidarius dangtį. Nuo ratukų patraukite ilgus plaukus, laisvus drabužius, kaklaraiščius, šalikus, kaklo ir rankų grandinėles ir t. t.



Įdėkite popieriaus šūsnį (daugiausiai 300 lapų, 80 g/m²) į automatinio tiekimo skyrių.

DĖMESIO! Popieriuje negali būti sąsagėlių ir sąvaržėlių.

- Pradėkite naikinimo procesą. Tai galite padaryti 2 būdais:

a) 4 sekundes palaikykite valdymo mygtuką nuspaustą.

Taip pasirenkate nepertraukiamo veikimo režimą.

- Paleidžiami pjovimo mechanizmas ir automatinio tiekimo pavara. Popierius tiekiamas į pjaustymo mechanizmą. Praėjus 2 minutėms po to, kai buvo sunaikinti visi automatinio tiekimo skyriuje buvę lapai, pavara išjungžiama ir dokumentų naikiklis persijungia į automatinę parengtį.

Priešlaikinis nutraukimas: Paspauskite valdymo mygtuką.

b) Įdėkite lapą popieriaus tiesiai į tiekimo plyšį.

- Paleidžiami pjovimo mechanizmas ir automatinio tiekimo pavara. Popierius tiekiamas į pjaustymo mechanizmą. Praėjus 2 sekundėms po to, kai buvo sunaikinti visi automatinio tiekimo skyriuje buvę lapai, pavara išjungžiama ir dokumentų naikiklis persijungia į automatinę parengtį.

CD diskų ir kreditinių kortelių naikinimas

CD diskai, tik pjovimo dydis 4,5 × 30 mm, kreditinės kortelės, tik pjovimo dydis 4,5 × 30 mm ir 1,9 × 15 mm



ĮSPĖJIMAS

Sužalojimų pavojus dėl skeveldrų!



Priklausomai nuo medžiagos naikinant CD diskus iš pjaustymo mechanizmo gali būti išsviestos skeveldros, galinčios pažeisti akis.

- Nešiokite apsauginius akinius.
- Į padavimo angos vidurį dėkite tik po vieną CD/DVD diską arba kortelę. Netiekite šių medžiagų per automatinį tiekimo skyrių.



Pastaba:

Susmulkinta medžiaga bus išrūšiuota tiksliai pagal rūšį, jei naudosite 4,5 × 30 mm pjovimo dydžio prietaisų komplekte esantį CD maišą.

Tausokite aplinką ir skirtingas medžiagas utilizuokite atskirai.

Dokumentų naikiklio išjungimas

- Paspauskite valdymo mygtuką.
- Užgęsta indikatorius „Paruošta eksploatacijai“.
- Dokumentų naikiklio nugarėlėje esantį tinklo jungiklį nustatykite į „0“ padėtį.

Kiti veikimo režimai

• Nuolatinis režimas

Naudojimas: Didesnio popieriaus kiekio naikinimas, taip pat naudojant automatinį tiekimą

Veikimas: Pjaustymo mechanizmas veikia nepertraukiamai.

Jeigu 2 minutes netiekama jokia medžiaga, pjaustymo mechanizmas atsijungia ir dokumentų naikiklis persijungia į automatinę parengtį.

Paleidimas: 4 sekundes palaikykite valdymo mygtuką nuspaustą.



Priešlaikinis nutraukimas: Paspauskite valdymo mygtuką.

• Budėjimo režimas

Funkcija: Praėjus 2 minutėms po to, kai paskutinį kartą buvo tiekiamas popierius, visi nenaudojami energiją vartojantys įrenginiai atjungiami.

Indikatorius „Paruošta eksploatacijai“ trumpai mirksi reguliariais laiko intervalais. Pradėjus tiekti popierių, dokumentų naikiklis paleidžiamas automatiškai.

6 Gedimų šalinimas

Indikatorius	Gedimas	Gedimo šalinimas
-	Variklis visą laiką veikia neįtraukdamas popieriaus iš kaupiklio.	Popieriaus kamštis automatinio tiekimo kaupiklyje Priežastis dažniausiai yra popieriaus šūsnyje esančios sąsagėlės ir sąvaržėlės. Pašalinkite sąsagėles, tada vėl įdėkite popieriaus šūsnį.
 Nuolat šviečianti lemputė	Popieriaus užsikimšimas	Vienu metu įdėjote per daug popieriaus. <ul style="list-style-type: none"> ▶ Pjaustymo mechanizmas keletą sekundžių veikia atbuline eiga ir išstumia popierių. • Norėdami išimti popieriaus lapus, jei reikia, paspauskite atbulinės eigos mygtuką „R“. • Popieriaus lapų kiekį sumažinkite per pusę. • Popieriaus lapus dėkite vieną po kito.
	Variklis neveikia.	<ul style="list-style-type: none"> ▶ Popieriaus kamštis automatinio tiekimo kaupiklyje trunka ilgiau nei 2 minutes. Pašalinkite triktį, kaip aprašyta pirmiau. ▶ Jei variklis veikia nuolatos, nes pvz., šviesos barjeras tiekimo plyšyje yra nuolatos suveikęs dėl popieriaus dalelių arba dulkių, variklis išjungiamas po 60 minučių.
	Perkrova	<ul style="list-style-type: none"> • Variklis buvo perkrautas. Prieš paleisdami dokumentų naikiklį iš naujo, leiskite jam 20 minučių atvėsti.
Mirksinti šviesa	Bendr. trikties rodmuo	<ul style="list-style-type: none"> • Naikinant popierių įvyko klaida. Ištraukite popierių iš įvedimo angos, kad šviesos barjeras būtų neuždengtas.
	Pilnas atraižų konteineris	<ul style="list-style-type: none"> • Ištuštinkite atraižų konteinerį. <p>Nurodymas</p> <p>Jei prieš išimdami konteinerį trumpai paspausite atgalinės eigos mygtuką, dalis atraižų bus įtrauktos į pjaustymo mechanizmą ir neįkris į dokumentų naikiklio vidų.</p>
	Atidarytas konteineris arba apsauginis elementas	<ul style="list-style-type: none"> • Teisingai įstatykite atraižų konteinerį. • Atlenkite apsauginį elementą atgal.

7 Valymas ir techninė priežiūra



ĮSPĖJIMAS

Pavojinga tinklo įtampa!



Netinkamai elgiantis su prietaisu gali ištikti elektros smūgis.

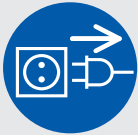

Norėdami pakeisti dokumentų naikiklio stovėjimo vietą ar jį išvalyti, jį išjunkite ir ištraukite tinklo kištuką.



Serviso darbai, kurie susiję su korpusų dangčių nuėmimu, turi būti vykdomi tik HSM klientų aptarnavimo skyriaus ir mūsų sutarties šalių serviso technikų.

Klientų aptarnavimo skyrių adresus žr. 248 p.

Dokumentų naikiklį valykite tik minkšta šluoste ir šiltu muiluoto vandens tirpalu. Į prietaisą negali patekti vandens.



Sumažėjus pjaustymo našumui, atsiradus tam tikriems garsams arba kaskart ištuštinę atraižų konteinerį

sutepkite pjaustymo mechanizmą. Naudokite tik specialią HSM pjaustymo bloko alyvą:

- per visą popieriaus padavimo angos plotį užpurškite specialiosios alyvos ant pjaustymo velenėlių;
 - neįdėję popieriaus paleiskite pjaustymo mechanizmą maždaug 10 sek. veikti nuolatiniu režimu.
- Tokiu būdu bus pašalintos popieriaus dulės ir gabaliukai.

Jei popierius patikimai nebetiekiamas iš automatinio tiekimo skyriaus į pjaustymo mechanizmą, įtraukimo ratukai gali būti susidėvėję ir juos reikia pakeisti. Tam siūlome naudoti pakaitinių dalių rinkinį. Susisiekite su mūsų klientų aptarnavimo tarnyba.

8 Utilizavimas / perdirbimas



Senuose elektros ir elektroniniuose prietaisuose yra daug vertingų medžiagų, tačiau juose taip pat yra kenksmingų elementų, kurie buvo reikalingi užtikrinti prietaiso veikimą ir saugumą.

Netinkamai utilizuoti arba naudojami, jie gali būti pavojingi žmogaus sveikatai ir aplinkai. Prietaiso niekada neišmeskite kartu su buitinėmis atliekomis. Atsižvelkite į šiuo metu galiojančius potvarkius ir atiduokite elektros ir elektroninius prietaisus perdirbti į jų surinkimo punktus. Pakuotės medžiagas taip pat utilizuokite aplinkai saugiu būdu.

9. Tiekiamas komplektas

- Į kartoninę dėžę supakuotas dokumentų naikiklis
- Prijungimo prie elektros tinklo laidas
- 5 atliekų maišai
- 1 CD maišas prietaisams, kurių pjaustymo plotis yra 4,5 × 30 mm
- 1 buteliukas pjaustymo mechanizmo specialiosios alyvos (50 ml)
- Naudojimo instrukcija

Priedai (komplekte nėra)

- 10 atliekų maišas; užsakymo Nr. 1.661.995.150
- Pjaustymo mechanizmo alyva (250 ml), užsakymo Nr. 1.235.997.403

Klientų aptarnavimo skyrių adresus žr. 248 p.

10 Techniniai duomenys

Pjūvio tipas	Pjaustymas gabaliukais		
Pjūvio dydis (mm)	4,5 x 30	1,9 x 15	0,78 x 11
Saugumo lygis DIN 66399	P-4 / O-3 / T-4 / E-3 F-1	P-5 / T-5 / E-4 / F-2	P-6 / F-3
Vienu metu naikinamų* (lapų) skaičius, DIN A4	14 - 16 12 - 14	9 - 11 8 - 10	7 6
	70 g/m ²		
	80 g/m ²		
Svoris	19,6 kg	19,4 kg	
Pjaustymo greitis	65 mm/s		
Žiočių plotis	240 mm		
Jungtis	220 - 240 V / 50 Hz	110 V - 120 V / 60 Hz	220 V / 60 Hz
Galia esant maks. lapų skaičiui	610 W		
Energijos suvartojimas parengties režime	< 2 Wh		
Darbo režimas	Nepetraukiamas režimas		
Aplinkos sąlygos eksploatuojant: temperatūra santykinis oro drėgnis absoliutusias aukštis	nuo -10 °C iki +25 °C maks. 90 %, nesikondensuojantis maks. 2 000 m		
Matmenys P × G × A (mm)	395 × 381 × 740		
Atraizų konteinerio talpa	35 l		
Sklaidos garso slėgio lygis veikiant tuščiąja eiga	56 dB(A)		
A svertinis garso galios lygis (LWAd veikiant tuščiąja eiga)	68,3 dB		

* Maksimalus išilgai paduodamų lapų (DIN A4, 70 g/m² arba 80 g/m²), kurie supjaustomi per vieną padavimą, skaičius. Nurodyti galios duomenys nustatomi naudojant naują, suteptą pjaustymo mechanizmą, kai variklis šaltas, jie taikomi 230 V / 50 Hz arba 120 V / 60 Hz įtampai. Silpnesnė tinklo įtampa arba kitoks nei nurodytas tinklo dažnis gali būti mažesnio pjaustomų lapų skaičiaus ir didesnio triukšmo eigos laikotarpiu priežastis. Pjaustomų lapų skaičius gali priklausyti nuo popieriaus struktūros, savybių bei įdėjimo būdo.



Dokumentų naikiklis atitinka Europos Sąjungos darniuosius standartus:

- EMS direktyvą 2014/30/ES
- Žemosios įtampos direktyvą 2014/35/ES
- ROHS II direktyvą 2011/65/ES

ES atitikties deklaracijos galima teirautis gamintojo.

1. Simbolu skaidrojums un drošības norādījumi

Drošības un brīdinājuma norādījumi apzīmē situācijas, kurās var tikt traumētas personas vai rasties mantas bojājumi, un norāda riska novēršanas pasākumus.

Brīdinājuma trīsstūris  ar signālvārdu **BRĪDINĀJUMS** un tekstu ar pelēku fonu norāda uz smagu un dzīvībai bīstamu traumu risku.

A figyelem

szó arra utal, hogy a figyelmen kívül hagyás anyagi kárt okozhat.

levēribai

apzīmē informāciju ierīces efektīvai darbībai bez apdraudējuma riska.

Drošības norādījumi



Pirms ierīces lietošanas sākšanas izlasiet lietošanas instrukciju, saglabājiet to vēlākai izmantošanai, kā arī nododiet instrukciju tālāk jaunajam lietotājam.

Ievērojiet visus dokumentu smalcinātājam piestiprinātos drošības norādījumus.



Savainošanās risks ar asiem nažiem!

Nekad nelieciet rokas papīra padeves spraugā.



Savainošanās risks ievilkot!

Netuviniet izlaistus matus, brīvu apģērbu, kaklasaites, šalles, kakla ķēdītes un rokassprādzes padeves atveres zonai.



Nesmalciniet materiālus, kuri var savilkties cilpās, piemēram, lentes, auklas, polietilēna plēves.



Apdraudējums bērniem un citām personām!

Ierīci nedrīkst lietot personas (to skaitā bērni, kas jaunāki par 14 gadiem) ar ierobežotām fiziskām, jutības vai garīgām spējām vai bez pieredzes un/ vai nepietiekamām zināšanām, izņemot gadījumus, kad tās uzrauga par viņu drošību atbildīga persona vai šī persona ir devusi norādījumus par ierīces lietošanu. Bērni ir jāuzrauga, lai nodrošinātu, ka tie nerotaļājas ar ierīci.

Neatstājiet ieslēgtu dokumentu smalcinātāju bez uzraudzības.



Elektriskās strāvas radīts apdraudējums

Bīstams tīkla spriegums ierīces nepareizas lietošanas gadījumā var izraisīt elektriskās strāvas triecienu.

- Regulāri pārbaudiet, vai ierīcei un kabelim nav bojājumu.

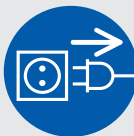

Konstatējot bojājumus vai darbības traucējumus, kā arī pirms uzstādīšanas vietas nomaiņas vai tīrīšanas izslēdziet dokumentu smalcinātāju un atvienojiet kontaktdakšu.

- Nepieļaujiet ūdens iekļūšanu dokumentu smalcinātājā. Nemērciet elektrības vadu vai kontaktdakšu ūdenī. Nesatveriet kontaktdakšu ar mitrām rokām.
- Nevelciet kontaktdakšu no kontaktlīdzdas aiz vada, bet vienmēr satveriet kontaktdakšu.

2. Mērķim atbilstoša lietošana, garantija

Izņemiet sasmalcinātā materiāla tvertni un apskatiet datu plāksnītē pie griezējgalvas (skatiet 4. punktu „Pārskats“), kādam sagriezto lokšņu platumam un tīkla spriegumam Jūsu dokumentu smalcinātājs ir paredzēts. Ievērojiet attiecīgos lietošanas instrukcijas punktus.

Dokumentu smalcinātājs ir paredzēts papīra smalcināšanai. Atkarībā no griešanas veida var sasmalcināt arī nelielu daudzumu šādu materiālu:

Sagriezto lokšņu platumus (mm)	4,5 × 30	1,9 × 15
Kredītkartes	•	•
Kompaktdiski	•	

Šo materiālu nelieciet automātiskās padeves novietnē.

Robustais griezējmechānisms nav jutīgs pret skavām un saspraudēm. Tomēr, ja tiek izmantota automātiskās padeves ierīce, skavas un saspraudes papīrā nedrīkst būt.

Dokumentu smalcinātāja garantijas laiks ir 3 gadi. Spēkā ir no likumiskās garantijas neatkarīga garantija uz HSM dokumentu smalcinātāja tērauda griezējvārpstām visā ierīces darbūžā (HSM Lifetime Warranty). Izņēmums ir dokumentu smalcinātāji ar sagriezto lokšņu platumu 0,78 × 11 mm. Garantija neattiecas uz nodilumu, nepareizas lietošanas rezultātā radītiem bojājumiem un uz trešo personu izdarītām ierīces izmaiņām. Papīra kasetes ievilcējuļļi ir nodilstošās detaļas.

HSM garantē rezerves daļu piegādi līdz 10 gadiem pēc šī modeļa ražošanas pārtraukšanas.

3. Pārskats



- 1 Drošības norādījums
- 2 Automātiskās padeves novietne
- 3 Vadības un indikāciju bloks
- 4 Datu plāksnīte
- 5 Sasmalcinātā materiāla tvertne
- 6 Padeves atvere
- 7 Gaismas relejs
- 8 Drošības elements

Vadības un indikācijas elementi

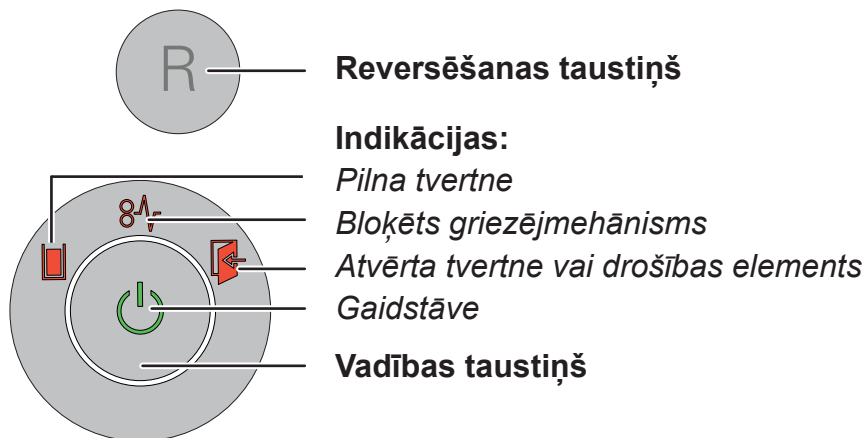

4. Lietošanas sākšana



BRĪDINĀJUMS

Bīstams tīkla spriegums!



Nepareiza ierīces lietošana var izraisīt elektriskās strāvas triecienu.

- Lietojiet dokumentu smalcinātāju tikai sausās iekštelpās. Nelietojiet to telpās ar lielu gaisa mitrumu vai lietū.
- Sargājiet ierīci, tās kontaktdakšu un elektrības vadu no atklātas liesmas un karstām virsmām. Ventilācijas spraugām ir jābūt brīvām un jāatrodas vismaz 5 cm attālumā no sienas vai mēbelēm.
- Kontaktdakšai jābūt viegli aizsniedzamai.
- Pirms kontaktdakšas pieslēgšanas pārbaudiet, vai elektrotīkla spriegums un frekvence atbilst datiem datu plāksnītē.

Uzstādiet automātiskās padeves novietni:

- Atvāziet drošības elementu uz priekšu.
- Novietne ir iepakota atsevišķā kastē.



Ievietojiet novietni vadotnē un spiediet to leļup, līdz tā nofiksējas.

Lai nofiksētu novietni, izspiediet uz āru tās kreisās un labās puses fiksācijas elementus.

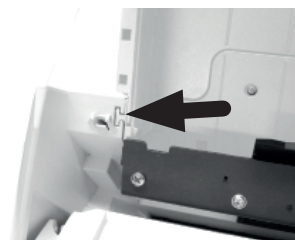

- Atvāziet drošības elementu atpakaļ.
- Pieslēdziet piegādāto elektrības vadu dokumentu smalcinātāja aizmugurē un iespraudiet kontaktdakšu atbilstoši instalētā kontaktligzdā.

5. Lietošana

Dokumentu smalcinātāja ieslēgšana

- Pārslēdziet tīkla slēdzi dokumentu smalcinātāja aizmugurē pozīcijā „I”.
- Nospiediet vadības taustiņu.
- Mirgo indikācija „Gaidstāve”.

Papīra smalcināšana

Papīru varat smalcināt, liekot to tieši padeves atverē vai izmantojot automātisko ievilcēju. Automātiskās padeves kaudzes apstrādes laikā papīru vai kompaktdiskus var padot manuāli.

1. Papīra ievietošana tieši padeves atverē



Tiklīdz tiek padots papīrs, gaismas relejs griezēj mehānismu iedarbina automātiski.

- 2 sekundes pēc tam, kad gaismas relejs papīra padevē atkal ir brīvs, griezēj-

j mehānisms automātiski tiek atslēgts un dokumentu smalcinātājs pāriet gaidstāves režīmā.

2. Papīra automātiska padošana no automātiskās padeves novietnes

Dokumentu smalcinātājs ir aprīkots ar automātiskās padeves ierīci (automātiskā padeve), kurā var ievietot līdz pat 300 lapām papīra. Pēc griezēj mehānisma palaišanas, ieslēdzot nepārtraukto režīmu vai padeves spraugā ieliekot vienu lapu, lapas no automātiskās padeves novietnes tiek pa vienai ievilkas. Pēc smalcināšanas pabeigšanas dokumentu smalcinātājs atkal ieslēdzas gaidstāves režīmā.



BRĪDINĀJUMS

Savainošanās risks ievēkot!

Ievilcējruļļi, kas atrodas papīra kasetē, smalcināšanas laikā darbojas arī tad, ja vāks ir atvērts. Netuviniet ruļļu zonai izlaistus matus, brīvu apģērbu, kaklasaites, šalles, kakla ķēdītes un rokassprādzes.



Ievietojiet papīra kaudzi (maks. 300 lapas, 80 g/m²) automātiskās padeves novietnē.

UZMANĪBU: Papīrā nedrīkst būt skavas vai saspraudes.

- Sāciet smalcināšanu. To var veikt 2 veidos:

a) Spiediet vadības taustiņu 4 sekundes. Tā tiek izvēlēts nepārtrauktais režīms.

- Griezēj mehānisms un automātiskās padeves piedziņa sāk darboties. Papīrs tiek padots griezēj mehānismam. 2 minūtes pēc visu automātiskās padeves novietnē ievietoto lapu sasmalcināšanas piedziņa izslēdzas un dokumentu smalcinātājs pāriet gaidstāves režīmā. Priekšlaicīga atcelšana: nospiediet vadības taustiņu.

b) Ievietojiet vienu papīra lapu tieši padeves spraugā.

- Griezēj mehānisms un automātiskās padeves piedziņa sāk darboties. Papīrs tiek padots griezēj mehānismam. 2 sekundes pēc visu automātiskās padeves novietnē ievietoto lapu sasmalcināšanas piedziņa izslēdzas un dokumentu smalcinātājs pāriet gaidstāves režīmā.

Kompaktdisku un kredītkaršu smalcināšana

Griezuma izmērs kompaktdiskiem tikai 4,5 × 30 mm,
griezuma izmērs kredītkartēm 4,5 × 30 mm
un 1,9 × 15 mm



BRĪDINĀJUMS

Savainošanās risks ar lauskām!



Atkarībā no materiāla veida kompaktdisku smalcināšanas laikā no griezēj mehānisma var tikt izsviestas lauskas, kas var izraisīt acu savainojumus.

- Lietojiet aizsargbrilles.
- CD/DVD diskus vai karti padeves atveres vidū ievietojiet tikai pa vienam. Neievietojiet šos materiālus automātiskās padeves novietnē.



levērībai:

Lai sasmalcinātos materiālus sašķirotu pēc veida, ierīcēm, kurām griezuma izmērs ir 4,5 × 30 mm, var izmantot komplektā pievienoto disku maisu.

levērojiet vides prasības un dažādus materiālus likvidējiet atsevišķi.

Dokumentu smalcinātāja izslēgšana

- Nospiediet vadības taustiņu.
- Indikācija „Gaidstāve“ nodziest.
- Pārslēdziet tīkla slēdzi dokumentu smalcinātāja aizmugurē pozīcijā „0“.

Citi darbības režīmi

• Nepārtrauktais režīms

Pielietojums: Lielāka daudzuma papīra smalcināšana, arī izmantojot automātisko padevi.

Darbība: griezēj mehānisms darbojas nepārtraukti.

Ja 2 minūšu laikā nenotiek materiāla padeve, griezēj mehānisms izslēdzas un dokumentu smalcinātājs pāriet gaidstāves režīmā.

Palaide: spiediet vadības taustiņu 4 sekundes.

Priekšlaicīga atcelšana: nospiediet vadības taustiņu.



• Gaidstāves režīms

Darbība: 2 minūtes pēc pēdējās papīra padeves automātiski tiek izslēgti visi nevajadzīgie patērētāji.

Indikācija „Gaidstāve“ regulāros intervālos īsi uzzibsnī.

Kad tiek ievietots papīrs, dokumentu smalcinātājs automātiski ieslēdzas.

6. Traucējumu novēršana

Indikācija	Traucējums	Traucējuma novēršana
-	Motors darbojas nepārtraukti, bet netiek ievilkts papīrs no magazīnas.	Papīra sastrēgums automātiskās padeves magazīnā Cēlonis parasti ir skavas vai saspraudes papīra kaudzē. <ul style="list-style-type: none"> Izņemiet no papīra skavas un saspraudes un ievietojiet kaudzi atkārtoti.
 Pastāvīga gaisma	Papīra sastrēgums	Vienā reizē ielikts pārāk daudz papīra. <ul style="list-style-type: none"> Griezējmehānisms dažas sekundes darbojas atpakaļgaitā un izbīda papīru. Nepieciešamības gadījumā nospiediet reversēšanas taustiņu „R”, lai izņemtu papīra kaudzi. Uz pusi samaziniet papīra kaudzi. Ievietojiet papīru pa daļām.
	Motors nedarbojas.	<ul style="list-style-type: none"> Papīra sastrēgums automātiskās padeves magazīnā ir ilgāks par 2 minūtēm. Informāciju par kļūdas novēršanu skatiet iepriekš. Ja motors darbojas nepārtraukti, jo, piem., padeves spraugā gaismas releju nepārtraukti aizsedz papīra daļiņas vai putekļi, tas pēc 60 minūtēm tiks atslēgts.
	Pārslodze	<ul style="list-style-type: none"> Motors tika pārslogots. Pirms lietošanas atsākšanas ļaujiet dokumentu smalcinātājam 20 minūtes atdzist.
Mirgojoša gaisma	Visp. traucējuma indikācija	<ul style="list-style-type: none"> Papīra smalcināšanas laikā radusies kļūda. Izvelciet papīru no ievades spraugas, lai nav aizsegts gaismas relejs.
	Sasmalcinātā materiāla tvertne ir pilna	<ul style="list-style-type: none"> Iztukšojiet sasmalcinātā materiāla tvertni. <p>Ievērojiet</p> <p>Ja pirms tvertnes izņemšanas īslaicīgi nospiedīsiet reversēšanas taustiņu, daļa sasmalcinātā materiāla tiks ievilkta atpakaļ griezējmehānismā un neiekritīs dokumentu smalcinātāja iekšelpā.</p>
	Atvērta tvertne vai drošības elements	<ul style="list-style-type: none"> Sasmalcinātā materiāla tvertni pareizi ievietojiet apakšējā novietnē. Atvāziet drošības elementu atpakaļ.

7. Tīrīšana un apkope



BRĪDINĀJUMS

Bīstams tīkla spriegums!



Nepareiza ierīces lietošana var izraisīt elektriskās strāvas triecienu.

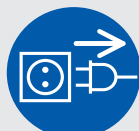

Pirms uzstādīšanas vietas nomaiņas vai ierīces tīrīšanas izslēdziet dokumentu smalcinātāju un atvienojiet kontaktdakšu.



Apkopes darbus, kas saistīti ar korpusa daļu noņemšanu, drīkst veikt tikai HSM klientu apkalpošanas dienests un mūsu sadarbības partneru servisa tehniķi.

Klientu apkalpošanas dienesta adreses skatiet 248. lpp.

Dokumentu smalcinātāja tīrīšanai izmantojiet tikai mīkstu drānu un maigu ziepjūdens šķīdumu. Turklāt ierīcē nedrīkst iekļūt ūdens.



Ieeļļojiet griezēj mehānismu, ja mazinās griešanas jauda, rodas trokšņi vai katreiz pēc sasmalcinātā materiāla tvertnes iztukšošanas. Izmantojiet tikai

speciālo HSM griezējbloka eļļu:

- Iesmidziniet speciālo eļļu pa papīra padevi uz griezējvārpstām visā to garumā.
- Ļaujiet griezēj mehānismam bez papīra padeves apm. 10 sek. darboties nepārtuktajā režīmā.

➤ Tiek atdalīti papīra putekļi un gabaliņi.

Ja papīrs no automātiskās padeves novietnes vairs netiek pareizi padots griezēj mehānismā, ir nodiluši ievilcējruļļi un tos nepieciešams nomainīt. Šim mērķim piedāvājam iegādāties nomainības komplektu. Lūdzu, sazinieties ar mūsu klientu apkalpošanas dienestu.

8. Atkritumu nodošana/likvidācija

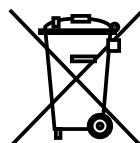

Nolietotās elektriskās un elektroniskās ierīces satur vēl daudz derīgu materiālu, tomēr arī kaitīgas vielas, kas bija nepieciešamas darbības un drošības nodrošināšanai. Nepareiza likvidācija

vai rīcība var apdraudēt cilvēka veselību un piesārņot vidi. Neizmetiet nolietotās ierīces sadzīves atkritumos. Ievērojiet spēkā esošos noteikumus, un nododiet nolietotās ierīces elektroierīču savākšanas un apstrādes punktos. Nodrošiniet, lai arī iepakojums tiktu likvidēts, nekaitējot apkārtējai videi.

9. Piegādes komplekts

- Dokumentu smalcinātājs, iepakots kastē
- Elektrības pieslēguma vads
- 5 sasmalcinātā materiāla maisi
- 1 disku maiss ierīcēm ar sagriezto lokšņu platumu 4,5 × 30 mm
- 1 pudele griezējbloka speciālās eļļas (50 ml)
- Lietošanas instrukcija

Piederumi (nav iekļauti piegādes komplektā)

- 10 sasmalcinātā materiāla maisi, pasūt. Nr. 1.661.995.150
- Griezējbloka speciālā eļļa (250 ml), pasūt. Nr. 1.235.997.403

Klientu apkalpošanas dienesta adreses skatiet 248. lpp.

10. Tehniskie dati

Griešanas veids	Griešana gabalos		
Sagriezto lokšņu izmērs (mm)	4,5 x 30	1,9 x 15	0,78 x 11
Drošības līmenis DIN 66399	P-4 / O-3 / T-4 / E-3 F-1	P-5 / T-5 / E-4 / F-2	P-6 / F-3
Griešanas jauda* (lapa), DIN A4	70 g/m ² 80 g/m ²	14 - 16 12 - 14	9 - 11 8 - 10
Svars	19,6 kg	19,4 kg	
Griešanas ātrums	65 mm/s		
Padeves platums	240 mm		
Pieslēgums	220 - 240 V / 50 Hz	110 V - 120 V / 60 Hz	220 V / 60 Hz
Jauda ar maks. lapu skaitu	610 W		
Enerģijas patēriņš gaidstāves režīmā	< 2 Wh		
Darba režīms	Nepārtrauktais režīms		
Apkārtējās vides apstākļi darbības laikā: Temperatūra Relatīvais gaisa mitrums Augstums virs jūras līmeņa	-10 °C līdz +25 °C maks. 90 %, bez kondensāta maks. 2000 m		
Izmēri P × Dz × A (mm)	395 × 381 × 740		
Sasmalcinātā materiāla tvertnes tilpums	35 l		
Skaņas emisijas spiediena līmenis tukšgaitā	56 dB(A)		
A izsvartais skaņas spiediena līmenis (LWAd tukšgaitā)	68,3 dB		

* Maksimālais gareniski ievadītu lapu skaits (DIN A4, 70 g/m² vai 80 g/m²), ko iespējams sagriezt vienā piegājienā. Norādītie jaudas dati ir aprēķināti ar jaunu, ieeļļotu griezēj mehānismu un aukstu dzinēju un attiecas uz spriegumu 230 V / 50 Hz vai 120 V / 60 Hz. Vājāks tīkla spriegums vai tīkla frekvence, kas atšķiras no norādītās, var samazināt smalcināmo lapu apjomu un radīt pastiprinātus darbības trokšņus. Smalcināmo lapu apjomu var ietekmēt papīra struktūra un īpašības un lapu ievadīšanas veids.



Dokumentu smalcinātājs atbilst spēkā esošajiem Eiropas Savienības saskaņošanas noteikumiem:

- Elektromagnētiskās savietojamības direktīva 2014/30/ES
- Zemsprieguma direktīva 2014/35/ES
- RoHS direktīva 2011/65/ES

ES atbilstības deklarāciju var pieprasīt ražotājam.

1 Objašnjenje simbola i sigurnosne napomene

Sigurnosne napomene i upozorenja obilježavaju situacije u kojima može doći do ozljeda i oštećenja te navode mjere za suzbijanje opasnosti.

 Upozorni trokut sa signalnom riječi **UPOZORENJE** s tekstom na sivoj pozadini ukazuju na opasnost od težih do smrtonosnih ozljeda.

PAŽNJA

se upotrebljava kada posljedica nepoštivanja može biti materijalna šteta.

NAPOMENA

označava informacije za učinkovit rad stroja bez rizika od opasnosti.



Opasnosti za djecu i druge osobe!

Osobe (kao i djeca mlađa od 14 godina) ograničenih fizičkih, senzoričkih ili duševnih sposobnosti kao i osobe nedovoljnog znanja i iskustva ne smiju koristiti stroj, osim u prisutnosti osobe koja može skrbiti za njihovu sigurnost ili ih uputiti kako koristiti uređaj. Djecu valja nadgledati kako bi se osiguralo da se ne igraju uređajem.

Uništavač dokumenata nemojte ostavljati uključen bez nadzora.

Sigurnosne napomene



Prije puštanja stroja u rad pročitajte upute za uporabu, sačuvajte ih za kasnije potrebe te ih prosljedite budućim korisnicima.

Obratite pozornost na sve sigurnosne napomene navedene na uništavaču dokumenata.



Opasnost od ozljeda uslijed oštrih noževa!

Nikada nemojte posezati u otvor dovoda papira.



Opasnost od ozljeda uzrokovanih uvlačenjem!



Dugu kosu, široku odjeću, kravate, šalove, lančice, narukvice itd. nemojte približavati području dovodnog otvora.



Nemojte uništavati materijal koji može napraviti omču, npr. trake, vezice, meke plastične folije itd.



Opasnost od električne struje

Opasan mrežni napon može u slučaju neispravna rukovanja uređajem uzrokovati električni

udar.

- Redovito provjeravajte postojanje oštećenja na uređaju i kabelu.

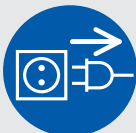

U slučaju oštećenja ili nepropisna rada te prije promjene mjesta ili čišćenja isključite uništavač dokumenata i izvucite mrežni

utikač.

- Spriječite da voda dospije u uništavač dokumenata. Mrežni kabel i mrežni utikač nemojte uranjati u vodu. Mrežni utikač nikad ne primajte vlažnim rukama.
- Mrežni utikač nikada nemojte izvlačiti iz utičnice držeći ga za kabel, nego uvijek uhvatite utikač.

2 Namjenska uporaba, jamstvo

Izvadite spremnik uništenog materijala pa na natpisnoj pločici na reznj glavi (vidi točku 4 Pregleda) provjerite za koju je širinu reza i mrežni napon dimenzioniran vaš uništavač dokumenata. Obratite pozornost na relevantne točke u uputama za uporabu.

Uništavač dokumenata namijenjen je za uništavanje papira. Ovisno o vrsti reza mogu se, osim papira, uništavati i manje količine sljedećih materijala:

Širina reza (mm)	4,5x30	1,9x15
Kreditne kartice	•	•
CD-i	•	

Taj materijal ne umećite preko ladice za automatsko umetanje.

Robusna rezna jedinica otporna je na spajalice i klamerice. Prilikom korištenja automatskog uređaja za umetanje papir ne smije imati spajalice.

Razdoblje jamstva za uništavač dokumenata traje 3 godine. Vrijedi garancija neovisna o jamstvu za HSM rezna vratila uništavača dokumenata od punog čelika tijekom cijelog životnog vijeka uređaja (HSM Lifetime Warranty). Iznimku predstavljaju uništavači dokumenata širine reza 0,78x11 mm. Habanje i oštećenja uslijed neprimjerene uporabe te zahvati trećih osoba nisu obuhvaćeni jamstvom. Uvlačni valjci u kazeti za papir potrošni su dijelovi.

HSM jamči da će rezervne dijelove isporučivati do 10 godina po prestanku proizvodnje ovog modela.

3 Pregled



- 1 Sigurnosna napomena
- 2 Ladica za automatsko umetanje
- 3 Upravljačka i prikazna jedinica
- 4 Tipska pločica
- 5 Spremnik uništenog materijala
- 6 Otvor za umetanje
- 7 Svjetlosna barijera
- 8 Sigurnosni element

Upravljački i prikazni elementi

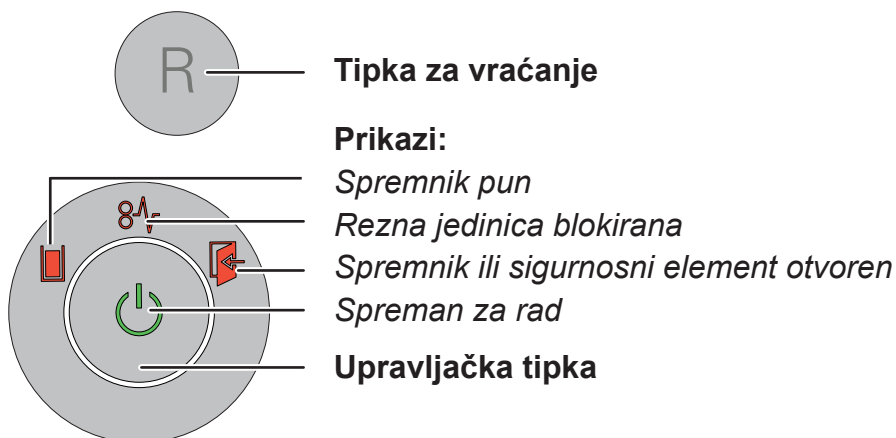

4 Puštanje u rad



UPOZORENJE

Opasan mrežni napon!



Neispravno rukovanje strojem može uzrokovati električni udar.

- Uništavač dokumenata upotrebljavajte samo u suhim prostorijama u zatvorenom. Nemojte ga uključivati u prostorijama s visokom vlažnošću zraka niti na kiši.
- Uređaj, mrežni utikač i mrežni kabel držite podalje od otvorena plamena i vrućih površina. Otvori za ventilaciju moraju biti slobodni i treba održavati razmak od zida ili namještaja od min. 5 cm.
- Pazite na to da je pristup mrežnom utikaču uvijek lak.
- Prije ukapčanja mrežnog utikača provjerite podudaraju li se napon i frekvencija vaše strujne mreže s podacima na tipskoj pločici.

Montirajte ladicu za automatsko umetanje:

- Otklopite sigurnosni element prema naprijed.
- Ladica je zapakirana u zasebnom kartonu.



Postavite ladicu u vodilicu pa je pritišćite prema dolje dok se ne uglavi.

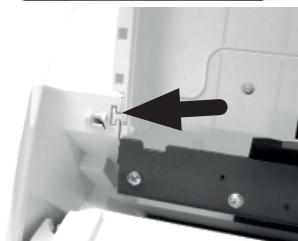

Za pričvršćivanje ladice uglavne isturene dijelove na ladici slijeva i zdesna pritisnite prema van.

- Ponovno zaklopite sigurnosni element prema natrag.
- Isporučeni mrežni kabel priključite na stražnju stranu uništavača dokumenata, a mrežni utikač utaknite u propisno instaliranu utičnicu.

5 Rukovanje

Uključivanje uništavača dokumenata

- Mrežnu sklopku na stražnjoj strani uništavača dokumenata postavite na „I”.
- Pritisnite upravljačku tipku.
- Svjetli pokazivač „Spreman za rad”.

Uništavanje papira

Papir možete uništavati njegovim izravnim umetanjem u otvor za umetanje ili korištenjem automatskog uvlačenja. Tijekom automatskog umetanja hrpe papira, papir ili CD-ove je moguće i ručno umetati.

1. Umetanje papira izravno u otvor za umetanje



Prilikom dovoda papira svjetlosna barijera automatski pokreće reznju jedinicu.

- 2 sekunde nakon ponovnog oslobađanja svjetlosne barijere u dovodu papira, reznja

jedinica se automatski isključuje, a uništavač dokumenata prelazi u stanje pripravnosti.

2. Umetanje papira preko ladice za automatsko umetanje

Uništavač dokumenata opremljen je napravom za automatsko umetanje (Autofeed), koje može primiti do 300 listova papira. Nakon pokretanja rezne jedinice uključivanjem trajnog radnog režima ili umetanjem pojedinog lista papira u prorez za umetanje, listovi iz ladice za automatsko umetanje se pojedinačno uvlače. Po završetku uništavanja uništavač dokumenata ponovno ide u režim pripravnosti.



UPOZORENJE

Opasnost od ozljeda uzrokovanih uvlačenjem!



Uvlačni valjci u kazeti za papir vrte se tijekom postupka uništavanja čak i kad je poklopac otvoren. Dugu kosu, široku odjeću, kravate, šalove, lančiće, narukvice itd. nemojte približavati području valjaka.



Hrpu papira (maks. 300 listova, 80 g/m²) odložite u ladicu za automatsko umetanje. **PAŽNJA:** Na tom papiru ne smije biti spajalica niti klamerica za papir.

- Pokrenite postupak uništavanja papira. Za to imate 2 mogućnosti:
 - Držite upravljačku tipku pritisnutu 4 sekunde.**
Time birate trajni radni režim.
 - Pokrenite reznju jedinicu i pogon automatskog umetanja. Papir se dovodi u reznju jedinicu.
2 minute nakon uništavanja svih listova iz ladice za automatsko umetanje pogon se isključuje i uništavač dokumenata prelazi u režim pripravnosti.
Prijevremeni prekid: Pritisnite upravljačku tipku.
 - Stavite jedan list papira izravno u prorez za umetanje.**
 - Pokrenite reznju jedinicu i pogon automatskog umetanja. Papir se dovodi u reznju jedinicu.
2 sekunde nakon uništavanja svih listova iz ladice za automatsko umetanje, pogon se isključuje i uništavač dokumenata ide u režim pripravnosti.

Uništavanje CD-ova i kreditnih kartica

CD-ovi samo u veličini reza 4,5 × 30 mm, kreditne kartice samo u veličinama reza 4,5 × 30 mm i 1,9 × 15 mm



UPOZORENJE

Opasnost od ozljeda uzrokovanih krhotinama!



Ovisno o vrsti materijala, pri uništavanju CD-ova iz rezne jedinice mogu iskakati krhotine te vam ozlijediti oči.

- Nosite zaštitne naočale.
- Stavite samo po jedan CD/DVD ili po jednu karticu u sredinu otvora za umetanje. Takve materijale ne umećite kroz ladicu za automatsko umetanje.



Napomena:

Za razvrstavanje otpadnog usitnjenog materijala, na strojevima s veličinom reza 4,5 × 30 mm možete koristiti priloženu vrećicu za CD-ove.

Čuvajte okoliš i razdvajajte različite otpadne materijale.

Isključivanje uništavača dokumenata

- Pritisnite upravljačku tipku.
- Gasi se prikaz „Spreman za rad”.
- Mrežnu sklopku na stražnjoj strani uništavača dokumenata postavite na „0”.

Ostali načini rada

• Trajni način rada

Primjena: Uništavanje većih količina papira, također pomoću funkcije automatskog umetanja

Funkcija: Rezna jedinica radi neprekinuto.

Ako 2 min ne dovodite materijal, rezna jedinica se isključuje, a uništavač dokumenata prelazi u stanje pripravnosti.

Pokretanje: Upravljačku tipku držite pritisnutom 4 sekunde.

Prijevremeni prekid: Pritisnite upravljačku tipku.



• Režim pripravnosti

Funkcija: 2 minute nakon posljednjeg dovoda papira automatski se isključuju sva nepotrebna trošila.

Prikaz „Spreman za rad” kratko bljesne u redovitim razmacima.

Čim dovedete papir, uništavač dokumenata se samoinicijativno pokreće.

6 Uklanjanje smetnji

Prikaz	Smetnja	Otklanjanje smetnje
-	Motor kontinuirano radi, a da pritom ne uvlači papir iz spremišta.	Zastoj papira u spremištu automatskog umetanja Uzrok su najčešće spajalice ili klamerice u hrpi papira. <ul style="list-style-type: none"> Uklonite spajalice iz papira pa ponovno umetnite hrpu papira.
 Trajno svjetlo	Zastoj papira	U istom ste navratu ubacili previše papira. <ul style="list-style-type: none"> ➤ Rezna jedinica radi nekoliko sekundi unatrag i izgurava papir. • Po potrebi pritisnite i tipku za vraćanje „R” kako biste uklonili papir. • Prepolovite smotak papira. • Papir dovodite jedan za drugim.
	Motor ne radi.	<ul style="list-style-type: none"> ➤ Zastoj papira u spremištu automatskog umetanja postoji duže od 2 minute. Vidi gore za uklanjanje greške. ➤ Ako motor konstantno radi, npr. jer je svjetlosna barijera u prorezu za umetanje trajno prekinuta česticama papira ili prašinom, on se isključuje nakon 60 minuta.
	Preopterećenje	<ul style="list-style-type: none"> • Motor je preopterećen. Prije ponovnog puštanja uništavača dokumenata u pogon pustite ga 20 minuta da se hladi.
Trepćuće svjetlo	Opći prikaz smetnje	<ul style="list-style-type: none"> • Tijekom uništavanja papira došlo je do greške. Izvucite papir iz otvora za dovod papira kako biste oslobodili svjetlosnu barijeru.
	Spremnik uništenog materijala pun	<ul style="list-style-type: none"> • Ispraznite spremnik uništenog materijala. <p>Napomena Ako prije vađenja spremnika nakratko pritisnete tipku za vraćanje, dio materijala, koji se uništava, povlači se natrag u rezu jedinicu i ne pada u unutrašnjost uništavača dokumenata.</p>
	Spremnik ili sigurnosni element otvoren	<ul style="list-style-type: none"> • Spremnik uništenog materijala ispravno umetnite u donji ormarić. • Zaklopite sigurnosni element prema natrag.

7 Čišćenje i održavanje



UPOZORENJE

Opasan mrežni napon!



Neispravno rukovanje strojem može uzrokovati električni udar.

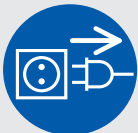

Isključite uništavač dokumenata prije zamjene i čišćenja te izvučite mrežni utikač.



Servisne radove povezane s uklanjanjem poklopaca kućište smiju obavljati samo servisna služba proizvođača HSM i servisni tehničari naših ugovornih partnera.

Za adrese servisnih službi vidi stranicu 248.

Uništavač dokumenata čistite samo mekom krpom i blagom otopinom sapuna. Pritom u uređaj ne smije ući voda.



Reznu jedinicu nauljite u slučaju smanjenog učinka rezanja, stvaranja šumova ili nakon svakog pražnjenja

spremnika uništenog materijala. Za to upotrebljavajte samo specijalno ulje za rezni blok HSM:

- Specijalno ulje poprskajte kroz dovod papira čitavom širinom po reznim vratilima.
- Pustite reznu jedinicu da radi bez dovoda papira oko 10 sekunda u trajnom režimu.
- Otpuštaju se prašina od papira i čestice.

Ako se papir iz ladice za automatsko umetanje više ne dovodi na siguran način u reznu jedinicu, uvlačni valjci su pohabani i morate ih zamijeniti. U tu vam svrhu nudimo komplet za zamjenu. Stupite u kontakt s našom servisnom službom.

8 Zbrinjavanje / recikliranje



Električni i elektronički stari uređaji sadrže mnogo još vrijednih materijala, ali dijelom i štetne tvari koje su potrebne za rad i sigurnost. U slučaju pogrešnog odlaganja u otpad ili rukovanja one mogu biti opasne po ljudsko zdravlje i okoliš. Stare uređaje nikada nemojte bacati u biološki otpad. Pridržavajte se aktualnih propisa i električne i elektroničke stare uređaje odnesite na sakupljališta na predaju i oporabu. Ambalažni materijal također odnesite na ekološki prikladno odlagalište otpada.

9 Sadržaj isporuke

- Uništavač dokumenata upakiran u kartonsku kutiju
- Kabel za priključak na mrežu
- 5 vrećica za uništeni materijal
- 1 vrećica za CD-ove za strojeve širine reza 4,5 × 30 mm
- 1 bočica specijalnog ulja za rezni blok (50 ml)
- Upute za uporabu

Pribor (nije u sadržaju isporuke)

- 10 vrećica za uništeni materijal br. nar. 1.661.995.150
- Specijalno ulje za rezni blok (250 ml) nar. br. 1.235.997.403

Za adrese servisnih službi vidi stranicu 248.

10 Tehnički podatci

Vrsta reza	Uzdužno-poprečni (križni) rez		
Veličina reza (mm)	4,5 x 30	1,9 x 15	0,78 x 11
Stupanj sigurnosti DIN 66399	P-4 / O-3 / T-4 / E-3 F-1	P-5 / T-5 / E-4 / F-2	P-6 / F-3
Rezni učinak* (list), DIN A4	70 g/m ² 80 g/m ²	14 - 16 12 - 14	9 - 11 8 - 10
Težina	19,6 kg	19,4 kg	
Brzina rezanja	65 mm/s		
Širina ulaza	240 mm		
Priključak	220 - 240 V / 50 Hz	110 V - 120 V / 60 Hz	220 V / 60 Hz
Snaga uz maks. broj listova	610 W		
Potrošnja energije u načinu pripravnosti	< 2 Wh		
Način rada	Trajni rad		
Uvjeti okoline u radu: Temperatura Relativna vlažnost zraka Nadmorska visina	-10 °C do +25 °C maks. 90 %, bez kondenzacije maks. 2.000 m		
Dimenzije Š × D × V (mm)	395 × 381 × 740		
Volumen spremnika uništenog materijala	35 l		
Razina zvučnog tlaka emisija u praznom hodu	56 dB(A)		
A procijenjena razina zvučne snage (LWAd u praznom hodu)	68,3 dB		

* Maks. broj listova (DIN A4, 70 g/m² odnosno 80 g/m²), dovedenih uzdužno, koji se režu u jednom prolazu. Navedeni podatci o učinku određuju se s novim, nauljenim reznim mehanizmom i uz hladan motor. Slabiji mrežni napon ili druga frekvencija mreže od navedenih mogu uzrokovati smanjeni učinak i povećane zvukove pri radu. Učinak može odstupati ovisno o strukturi i svojstvima papira te vrsti umetanja.



Uništavač dokumenata ispunjava relevantne usklađene propisa Europske unije:

- Direktiva o elektromagnetskoj kompatibilnosti 2014/30/EU
- Direktiva o niskom naponu 2014/35/EU
- Direktiva RoHS 2011/65/EU

EU izjava o sukladnosti može se zatražiti od proizvođača.

1 标识说明与安全提示

安全和危险提示用以标明可能会造成人身伤害或财产损失的情况, 并列出避免危险发生的措施。

带有信号词**警告**和灰色背景文字的警告三角形  提示您存在严重甚至致命的危险。

提示

用于指明实现机器无风险、高效运行所需的信息。

注意

用于提示您避免因疏忽大意而造成财产损失。

安全提示



调试前应阅读操作说明书, 并妥善保管说明书以备后续使用, 并将其转交给下一任用户。

请遵守碎纸机上全部的安全提示。



锋利刀具导致受伤危险!

不得握住进纸槽。



因被拉入而受伤的危險!

如披散着长发, 或穿着宽松的衣服、戴有领带、围巾、项链、手镯等, 则不得靠近入口槽区域。不得将机器用于处理在切割时会造成缠绕的材料, 例如细带、长带、软塑料薄膜。



对儿童和其他人员造成危险!

不允许由身体、感官或精神能力方面有缺陷或缺乏经验和/或相应知识的人员 (包括 14 岁以下的儿童) 使用该机器, 除非有能够保障其安全的人员在旁监督, 或其已了解该设备的使用方法。应妥善照顾儿童, 确保他们远离该设备。请不要在无人值守的情况下接通碎纸机。



电流导致的危险

如果机器使用不当，危险的电源电压可能会导致触电。

- 请定期检查设备及电缆是否出现损坏。在碎纸机出现损坏或功能不正常时，以及进行移位和清洁前关闭碎纸机，并拔出电源插头。
- 防止碎纸机进水。不得将电缆或电源插头浸入水中。不得用潮湿的手握住电源插头。
- 从插座中拔出电源插头时，不得拉拽其电缆，而应始终握住电源插头。

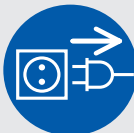

2 按照规定使用，质保

请取下碎纸容器，并查看切割头处的铭牌（见概览中的第 4 项），了解碎纸机的切割宽度和电源电压。请注意操作说明书中的相关要点。

此碎纸机用于切碎纸张。根据不同切割类型，也可以将其用于切碎少量以下材料：

切割宽度 (mm)	4.5x30	1.9x15
信用卡	•	•
CD	•	

请勿使用自动进纸架送入这种材料。

坚固的切割装置可轻松切碎订书钉和回形针。只有在使用自动进纸装置时，纸张上才不能有订书钉。

此碎纸机的质保期限为三年。碎纸机 HSM 全钢切割轴的质保在机器的整个使用寿命范围内均有效（HSM 终身保修）。切割宽度为 0.78x11 mm 的碎纸机例外。由于使用不当和第三方干预造成的磨损和损坏不在质保范围内，也不在保修范围内。纸盒的进纸辊为磨损件。

HSM 承诺，在该型号产品停产 10 年内均可提供 HSM 备件。

3 概览

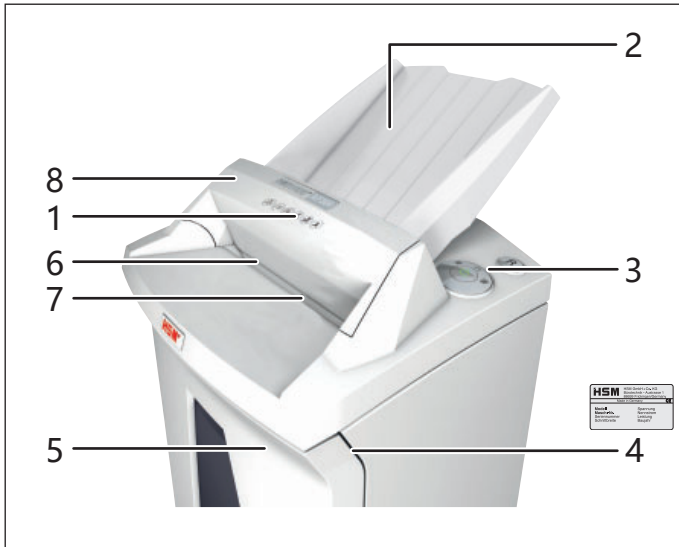

- 1 安全提示
- 2 自动进纸架
- 3 操作和显示元件
- 4 铭牌
- 5 碎纸容器
- 6 入口槽
- 7 光栅
- 8 安全元件

操作与显示元件

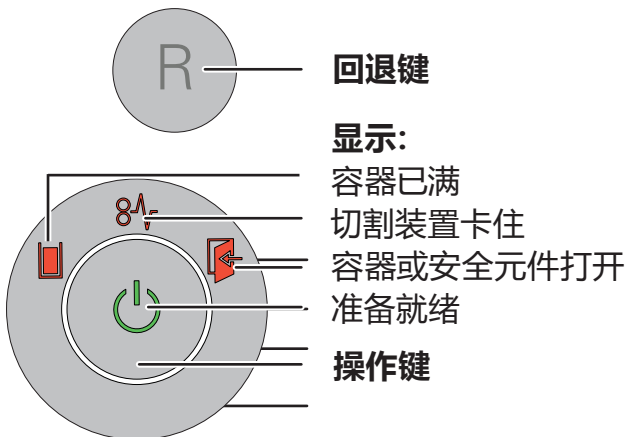

4 调试



警告
危险的电源电压!



如果机器使用不当，可能会导致触电。

- 仅可在干燥的室内环境中使用碎纸机。请勿在湿度极高的房间中或雨中使用该设备。
- 设备、电源插头和电缆应远离明火或高温表面。通风管必须保持畅通，并应与墙壁或家具保持至少 5 cm 的距离。
- 注意确保可以轻松操作到电源插头。
- 在插入电源插头前，应检查您所使用电网的电压和频率是否与铭牌上的数据一致。

安装自动进纸架：

- 将安全元件向前翻。
- 进纸架包装在一个单独的纸板箱中。

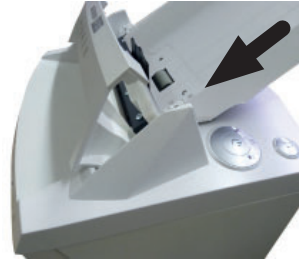

将进纸架放入导板中并向
向下按，直至其卡入到位。

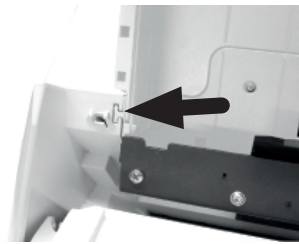

将进纸架左右两侧的锁
向外按，以完成固定。

- 重新将安全元件折回。
- 将随附的电缆连接在碎纸机的背面，将电源插头插入按照规定安装的插座中。

5 操作

接通碎纸机

- 将碎纸机背面的电源开关转到“1”位置。
- 按下操作键。
- ▶ 指示灯“准备就绪”亮起。

切碎纸张

将纸张直接放到入口槽中，或使用自动进纸装置即可切碎纸张。在自动进纸批处理过程中，也可以手动送入纸张或 CD。

1. 将纸张直接放入入口槽



送入纸张时，光栅检测到纸张后便会自动启动切割装置。

- ▶ 进纸槽中的光栅恢复空闲 2 秒后，切割装置自动关闭，碎纸机进入运行就绪状态。

2. 使用自动进纸架自动送入纸张

此碎纸机配有自动送纸装置 (Autofeed)，最多可容纳 300 张纸。通过启动永久模式或通过向送入槽中送入一页纸而启动切割装置后，就会逐页送入自动进纸架中的纸张。碎纸结束后，碎纸机再次进入运行就绪状态。



警告 因被拉入而受伤的危险！



在盖板打开的情况下，纸盒的进纸辊在碎纸进程中也会运转。如蓄有长发，或穿着宽松的衣服、戴有领带、围巾、项链、手镯等，则不得靠近进纸辊区域。



将一叠纸 (最多 300 张, 80 g/m²) 放在自动进纸架上。

注意: 纸张上不得有订书钉或回形针。

- 启动碎纸进程。为此，有两种操作方法：
 - a) 长按操作键 4 秒。**
由此可以选择永久模式。
 - ▶ 启动切割装置和自动进纸驱动装置。纸张将被送至切割装置处。切碎自动进纸架中的所有纸张后，碎纸机会等待 2 分钟，然后关闭驱动装置并进入运行就绪状态。
提前结束: 按下该操作键。
 - b) 将一页纸直接放入送入槽中。**
 - ▶ 启动切割装置和自动进纸驱动装置。纸张将被送至切割装置处。切碎自动进纸架中的所有纸张后，碎纸机会等待 2 秒，然后关闭驱动装置并进入运行就绪状态。

切碎 CD 和信用卡

CD 只在切割宽度为 4.5 × 30 mm 的碎纸机中切碎，信用卡只在切割宽度为 4.5 × 30 mm 和 1.9 × 15 mm 的碎纸机中切碎。



警告
碎片导致划伤危险!



取决于不同的材料类型，切割 CD 时其碎片可能会从切割装置中甩出，造成眼部受伤。

- 佩戴护目镜。

- 仅可将 CD/DVD 或信用卡放入送入槽的中间位置。
请勿使用自动进纸架送入此种材料。



提示:

对于切割宽度为 4.5 × 30 mm 的碎纸机，您可使用随附的 CD 袋将碎料按类型分开收集。

注意环保，分开处置不同的材料。

关闭碎纸机

- 按下操作键。
- ▶ 指示灯“准备就绪”熄灭。
- 将碎纸机背面的电源开关转到“0”位置。

其它功能模式

• 永久模式

应用范围: 切碎大量纸张，也可以使用自动进纸装置

功能: 切割装置连续运行。

如两分钟内没有物料送入，则切割装置关闭，碎纸机进入运行就绪状态。

启动: 按住操作键 4 秒。

提前结束: 按下该操作键。



• 待机模式

功能: 最后一张纸送入两分钟后，将自动关闭所有不需要的耗电程序。

指示灯“准备就绪”以固定的间隔闪烁。

有纸张送入时，碎纸机自行启动。

6 故障排除

显示	故障	故障排除
-	电机连续运转, 但纸盒中的纸张未被送入。	自动进纸装置的纸盒中卡纸 原因通常是由纸擦中的回形针或订书钉引起的。 • 取下纸上的订书钉, 然后重新装入纸擦。
 长亮	卡纸	一次性送入的纸张过多。 ▶ 切割装置向后运行几秒钟并将纸张推出。 • 必要时按下回退键“R”, 取出塞住的纸擦。 • 将该擦纸分为两半。 • 依次送入纸张。
	电机不运转。	▶ 自动进纸装置的纸盒中卡纸超过 2 分钟。故障排除方法参见上文。 ▶ 如果由于纸屑或灰尘导致送入槽中的光栅持续中断, 并因此造成电机连续运转, 则电机会在 60 分钟后关闭。
	过载	• 电机过载。重新进行调试前, 应使碎纸机冷却 20 分钟。
闪烁	常规故障显示	• 碎纸期间出现故障。 将纸张从送入槽中拉出, 使光栅保持空闲状态。
	碎纸容器已满	• 清空碎纸容器。 提示 如果在取出容器前短暂地按下了换向键, 则可将切割物料的一部分拉回到切割装置中, 确保其不会落入碎纸机的内部。
	容器或安全元件打开	• 将碎纸容器正确装入碎纸机下部柜体中。 • 将安全元件向后折回。

7 清洁和维护



警告
危险的电源电压!



如果机器使用不当，可能会导致触电。



在进行移位和清洁前关闭碎纸机，并拔出电源插头。



与拆除壳体盖板有关的服务工作只能由 HSM 客户服务部门和我们合作方的维修技术人员执行。

客户服务部门的地址请见第

248 页。

只能使用软布和温和的肥皂水清洁碎纸机。应避免水渗入设备内部。



如果切割性能下降、出现噪音，或者每次清空碎纸容器后，均需润滑切割装置。请仅使用 HSM 切割模块专用油：

- 将专用油通过进纸槽喷到整个切割轴上。
- 卸下进纸槽，并以永久模式运行切割装置大约 10 s。
- 清除纸屑和颗粒状物质。

如果自动进纸架无法再稳稳地将纸张送入切割装置，则代表进纸辊已经磨损，必须更换。我们可以为您提供一个更换工具包。请联系我们的客户服务部门。

8 废弃处理/回收

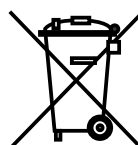

电气和电子废物通常仍含有许多有价值的材料，但有时也包含一些有害物质，这些物质对于实现其功能和安全性来说是必需的。如果进行了错误的废弃处理或处置，可能会对人体健康和环境造成危害。切勿将旧设备丢弃在日常垃圾中。遵守现行的适用规定，并通过回收点对废旧的电气和电子设备进行回收利用。对于包装材料，也必须进行环保式的废弃处理。

9 供货范围

- 包装在纸箱中的碎纸机
- 电源线
- 5 个切割废料口袋
- 1 个 CD 袋，针对切割宽度为 4.5 × 30 mm 的机器
- 1 瓶切割模块专用油 (50 ml)
- 操作说明书

附件 (不在供货范围内)

- 10 个切割废料口袋
订货号 1.661.995.150
- 切割模块专用油 (250 ml)
订货号 1.235.997.403

客户服务部门的地址请见第 248 页。

10 技术数据

切割方式	颗粒式切割		
切割宽度 (mm)	4,5 x 30	1,9 x 15	0,78 x 11
安全等级 DIN 66399	P-4 / O-3 / T-4 / E-3 F-1	P-5 / T-5 / E-4 / F-2	P-6 / F-3
切割性能* (张), DIN A4 70 g/m ² 80 g/m ²	14 - 16 12 - 14	9 - 11 8 - 10	7 6
重量	19,6 kg	19,4 kg	
切割速度	65 mm/s		
进纸宽度	240 mm		
接口	220 - 240 V / 50 Hz	110 V - 120 V / 60 Hz	220 V / 60 Hz
最大张数时的功率	610 W		
待机模式下的能耗	< 2 Wh		
运行模式	持续运行		
运行时的环境条件: 温度 相对空气湿度 海拔高度	-10°C 至 +25°C 最大 90%, 无冷凝 最高 2,000 m		
尺寸宽 × 深 × 高 (mm)	395 × 381 × 740		
碎纸容器的容积	35 l		
发射声压级 (空载时)	56 dB(A)		
A 计权声功率级 (LWAd 空载)	68.3 dB		

* 可以一次性切割的最大纸张张数 (DIN A4, 70 g/m² 或 80 g/m²)，纵向放入。给出的性能数据通过已上油的新切割装置和已冷却的电机确定，并参考 230 V / 50 Hz 或 120 V / 60 Hz 的电压。较弱的电源电压或不同于指定频率的电源频率可能会导致纸张切割能力降低并增加运行噪音。根据纸张的表面粗糙程度和特性以及放入方式而定，纸张切割功率可能会有所不同。



此碎纸机符合相关的欧盟统一规定:

- EMC 指令 2014/30/EU
- 低电压指令 2014/35/EU
- RoHS 指令 2011/65/EU

您可向制造商索取欧盟符合性声明。

10 المعلومات التقنية

تقطيع إلى جزينات			نوع القطع	
11 × 0,78	15 × 1,9	30 × 4,5	حجم التقطيع (مم)	
P-6 / F-3	P-5 / T-5 / E-4 / F-2	P-4 / O-3 / T-4 / E-3 F-1	مستوى السلامة وفقاً لشرط المعيار الألماني DIN 66399	
7 6	11 - 9 10 - 8	16 - 14 14 - 12	70 جم/م ² 80 جم/م ²	كفاءة التقطيع* (ورقة)، DIN A4
19,4 كجم		19,6 كجم	الوزن	
65 مل/ثانية			سرعة القطع	
240 مم			عرض الإدخال	
220 فولت / 60 هرتز	120 فولت / 60 هرتز	110 فولت / 50 هرتز	220 - 230 فولت / 50 هرتز	
610 واط			قدرة الأداء مع أقصى كمية ورق	
> 2 واط ساعة			استهلاك الطاقة في وضع الجاهزية	
التشغيل المستمر			نوع التشغيل	
-10 إلى +25 درجة مئوية 90% كحد أقصى، غير مكثفة 2.000 متر كحد أقصى			بيئة العمل أثناء التشغيل: درجة الحرارة درجة الرطوبة النسبية الارتفاع عن سطح البحر	
740 × 381 × 395			الأبعاد العرض × العمق × الارتفاع (مم)	
35 لتر			سعة وعاء القصاصات الورقية	
56 ديسيل (A)			انبعاث الضوضاء أثناء التشغيل بدون ورق	
68,3 ديسيل			مقياس شدة الصوت (التشغيل العادي بدون ورق)	

* أقصى عدد ورق (DIN A4، 70 جم/م² أو 80 جم/م²) يتم إدراجه طولياً، ويمكن فرمه في عملية واحدة. تم تحديد بيانات الأداء المذكورة اعتماداً على وحدة قطع جديدة ومزينة وفي حالة كون الموتور بارداً، وهي تشير إلى جهد كهربائي 230 فولت/50 هرتز أو 120 فولت/60 هرتز. في حالة ضعف الجهد أو التردد الكهربائي فإن ذلك قد يؤدي إلى ضعف القدرة على تقطيع الأوراق، وإلى إحداث ضجيج أعلى أثناء عمل الماكينة. تعتمد قدرة التقطيع على نوع ومواصفات الورق وكذلك على الطريقة التي يتم إدخاله بها في الماكينة.

تتطابق مفرمة الورق مع اللوائح المتوائمة للاتحاد الأوروبي ذات الصلة:

- توجيه التوافق الكهرومغناطيسي 2014/30/EU
 - توجيه الجهد المنخفض 2014/35/EU
 - توجيه الحد من استخدام المواد الخطرة 2011/65/EU
- يمكن طلب إقرار التوافق مع مواصفات الاتحاد الأوروبي من الشركة المنتجة.



8 التخلص من النفايات/إعادة التدوير

كثيرًا ما تحتوي الأجهزة الإلكترونية والكهربائية المستهلكة على معادن قيمة، لكنها أحيانًا أيضًا ما تحتوي على مواد مضرّة كان لا بد من استخدامها للحفاظ على الأداء الوظيفي والسلامة. إن التعامل الخاطئ مع هكذا نفايات أو التخلص منها بشكل عشوائي قد يؤدي إلى أضرار كبيرة على صحة الإنسان وسلامة البيئة. لذلك لا يُنصح أبدًا برمي هذه القطع والنفايات القديمة في حاويات النفايات العادية. يُرجى اتباع الضوابط المعمول بها حاليًا، والخاصة بالتخلص من تلك النفايات، وكذلك استخدام أوعية خاصة لجمع تلك الأجهزة القديمة لإرجاعها والاستفادة من المواد الإلكترونية والكهربائية الموجودة بها. كما يُرجى التخلص من مواد التعبئة والتغليف بشكل صحيح للحفاظ على سلامة البيئة.

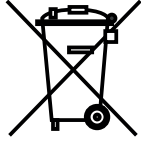

7 التنظيف والصيانة



تحذير
جهد كهربائي خطير!



أي استخدام خاطئ للماكينة قد يؤدي إلى خطر الإصابة بصعقة كهربائية.

أوقف مفرمة الورق واسحب القابض من الكهرباء قبل نقلها من مكان إلى آخر، أو حين تنظيفها.

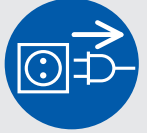

لا يجوز إجراء أي أعمال صيانة مرتبطة بإزالة الأغلفة الخارجية إلا من قبل خدمة عملاء HSM وفنيي الخدمة التابعين للشركاء المتعاقدين معنا.



للحصول على عناوين جهات الخدمة والصيانة انظر صفحة 248.

لا تنظف مفرمة الورق إلا باستخدام قطعة قماش ناعمة مع محلول ماء وصابون معتدل. كما يجب التأكد من عدم دخول الماء إلى الجهاز.

9 التجهيزات الموردة

- مفرمة الورق مغلقة بصندوق كرتوني
- كابل التوصيل الكهربائي
- 5 أكياس لقصاصات الورق
- 1 كيس خاص بجمع الأقراص المضغوطة (سي دي) مع الماكينات ذات حجم التقطيع 4,5 × 30 مم
- 1 زجاجة زيت قواطع خاص (50 مل)
- دليل التشغيل

الكمايات (غير مدرجة في محتويات التسليم)

- 10 أكياس لقصاصات الورق
- رقم الطلب 1.661.995.150
- زجاجة زيت قواطع خاص (250 مل)
- رقم الطلب 1.235.997.403
- للحصول على عناوين جهات الخدمة والصيانة انظر صفحة 248.

قم بتزييت القواطع في حال تراجع مستوى القطع أو كثرة الضوضاء أو بعد إفراغ وعاء القصاصات. ولهذا الغرض يتعين استخدام زيت القواطع الخاص





من شركة HSM:

- رشّ زيت القواطع الخاص من خلال فتحة تلقيم الورق على مدى عرض القواطع.
- قم بتشغيل وحدة القطع في وضع التشغيل المستمر لمدة 10 ثوان دون تلقيم الورق.
- سيتم من خلال ذلك إزالة الغبار وجزيئات الورق العالقة.

إذا لم يعد يتم إمداد الورق بأمان من رف التغذية الأوتوماتيكية إلى القواطع، أغلق بكرات الإمداد مع ضرورة استبدالها. ولهذا نوفر لك مجموعة استبدال. يُرجى التواصل مع خدمة العملاء الخاصة بنا.

6 إصلاح الأعطال

الإشارة	العطل	إصلاح العطل
-	الموتور يعمل بشكل مستمر دون سحب ورق من المخزن.	انحشار الورق في مخزن التغذية الأوتوماتيكية ترجع الأسباب غالبًا إلى وجود دبابيس أو مشابك أوراق في كومة الورق. • أزل المشابك من الورق وأعد إدخال كومة الورق.
 ضوء مستمر	انحشار الورق	لقد أدخلت كمية ورق كبيرة في آن واحد. ◀ تدور وحدة القطع إلى الخلف لبضع ثوانٍ، ومن ثم تدفع الورق إلى الخارج. • إذا لزم الأمر، يمكنك الضغط على زر عكس الحركة "R" لإزالة كومة الورق المتكدس. • قم بتقسيم كومة الورق إلى نصفين. • أدخل الورق شيئًا فشيئًا.
	الموتور لا يعمل.	◀ كومة الورق تظل في مخزن التغذية الأوتوماتيكية لأكثر من 2 دقيقة. للتخلص من العطل انظر بالأعلى. ◀ إذا كان الموتور يعمل بشكل مستمر، بسبب مقاطعة الحساس الضوئي في فتحة تلقيم الورق بشكل دائم نتيجة لوجود غبار وجزيئات ورق عالقة، على سبيل المثال، يتم إيقاف التشغيل بعد 60 دقيقة.
	جمل زائد	• الموتور مجهد. يرجى ترك مفرمة الورق لمدة 20 دقيقة قبل تشغيلها من جديد.
ضوء وامض	إشارة الأعطال العامة	• حدث خلل أثناء عملية فرم الورق. • قم بإخراج الورق من فتحة تلقيم الورق لمنع التلامس مع الحساس الضوئي.
	امتلاء وعاء القصاصات الورقية	• قم بتفريغ وعاء القصاصات الورقية. إرشاد في حال القيام بالضغط على زر عكس الحركة لفترة قصيرة قبل إخراج الوعاء، سيتم سحب جزء من القصاصات مجددًا إلى وحدة القطع، ولن تسقط في المنطقة الداخلية لمفرمة الورق.
	الوعاء أو عنصر الأمان مفتوح	• قم بتثبيت وعاء القصاصات الورقية بشكل صحيح في الجزء السفلي من المفرمة. • قم بطي عنصر الأمان للخلف.

أوضاع تشغيل أخرى

• الوضع الدائم

- الاستخدام: فرم كميات الأوراق الكبيرة، وأيضاً من خلال التغذية الأوتوماتيكية
- الوظيفة: وحدة القطع تعمل دون توقف.
- بعد دقيقتين من عدم تلقيم أي مواد، تتوقف وحدة القطع وتعود مفرمة الورق إلى وضع جاهزية التشغيل مجدداً.
- التشغيل: اضغط زر التشغيل لمدة 4 ثوان.
- الإيقاف الميكرو: اضغط زر التشغيل.

• وضع الإعداد

- الوظيفة: بعد مرور دقيقتين من آخر عملية تلقيم للورق يتم تلقائياً إيقاف تشغيل جميع المستهلكات غير الضرورية.
- تظهر بعد ذلك الإشارة الضوئية "جاهز للعمل" بشكل متناوب.
- تعود مفرمة الورق تلقائياً إلى العمل مباشرة بعد إدخال الورق.

فرم الأقراص المضغوطة (سي دي) وبطاقات الائتمان

- لا تستخدم الأقراص المضغوطة إلا مع حجم التقطيع $4,5 \times 30$ مم،
- وبطاقات الائتمان مع حجم التقطيع $4,5 \times 30$ مم و $1,9 \times 15$ مم

تحذير

خطر إصابة بقصاصات
جارحة!



- بحسب نوع المادة التي يتم فرمها، قد يؤدي تشظي بعض القصاصات الخارجة من وحدة القطع عند فرم الأقراص المضغوطة (سي دي) إلى إصابة العيون بأذى.
- لذلك يجب ارتداء النظارات الواقية.



- قم بإدخال الأقراص المضغوطة (سي دي/ دي في دي) أو البطاقات في منتصف فتحة التلقيم.
- لا تقم بإدخال هذه المواد عبر رف التغذية التلقائية.

إرشاد:

- لعزل المواد التي تم تقطيعها بشكل مفروز، يمكنك استخدام الأكياس المرفقة الخاصة بجمع الأقراص المضغوطة (سي دي) مع الماكينات ذات حجم التقطيع $4,5 \times 30$ مم.



يُرجى المحافظة على سلامة البيئة والتخلص من المواد المختلفة بشكل منفصل.

إيقاف مفرمة الورق

- اضغط زرّ التشغيل.
- < تختفي حينها إشارة "جاهز للعمل".
- أوقف مفتاح الكهرباء الموجود في الجهة الخلفية لمفرمة الورق بحيث يكون في الوضع "0".

5 الاستخدام

تشغيل مفرمة الورق

- قم بتشغيل مفتاح الكهرباء الموجود في الجهة الخلفية للمفرمة بحيث يكون في الوضع "I".
- اضغط زر التشغيل.
- ◀ تظهر حينها إشارة ضوئية تعني أن الماكينة "جاهزة للعمل".

فرم الورق

يمكنك فرم الورق من خلال وضعه في فتحة تلقيم الورق مباشرة أو باستخدام وحدة الإمداد الأوتوماتيكية. أثناء تجهيز دفعات التغذية الأوتوماتيكية يمكن إضافة الورق أو الأقراص المضغوطة (سي دي) يدويًا.

1. وضع الورق في فتحة التلقيم مباشرة

- عند تلقيم الورق يقوم الحساس الضوئي بتشغيل القاطع أوتوماتيكيًا.
- ◀ بعد ثانيتين من عدم تلامس الحساس الضوئي مع الورق في فتحة التلقيم يتم إيقاف القواطع أوتوماتيكيًا وتعود المفرمة إلى وضع الاستعداد مجددًا.



2. إدخال الورق أوتوماتيكيًا عبر رف التغذية الأوتوماتيكية

مفرمة الورق مجهزة بوحدة إدراج تلقائية (التغذية التلقائية)، يمكنها استقبال حتى 300 ورقة. بعد بدء تشغيل القاطع عن طريق وضع التشغيل المستمر أو إدخال ورقة فردية في فتحة التلقيم يتم سحب الورق من رف التغذية الأوتوماتيكية بشكل فردي. بعد انتهاء الفرمة تعود المفرمة إلى وضع الاستعداد.

تحذير

خطر الإصابة بسبب عملية سحب الورق!



تتحرك بكرات الإمداد في درج الورق أثناء عملية الفرمة، حتى لو كان الغطاء مفتوحًا. يُمنع وضع الشعر الطويل أو أطراف الملابس أو أربطة العنق أو الشالات أو القلائد أو الأساور وما شابه ذلك في منطقة البكرات.



ضع كمية الورق (بحد أقصى 300 ورقة، 80 جم/م²) في رف التغذية التلقائية.
انتباه: ينبغي ألا يحتوي الورق على أي دبائيس أو مشابك مكتبية.



- ابدء عملية الفرمة. يمكنك القيام بذلك عن طريق إحدى طريقتين:

(أ) اضغط زر التشغيل لمدة 4 ثوان.

بذلك تكون قد اخترت وضع التشغيل المستمر. ◀ تبدأ وحدة القطع ومحرك التغذية التلقائية في العمل. ويتم إمداد الورق إلى وحدة القطع. بعد مرور دقيقتين من فرم كل الورق الموجود برف التغذية الأوتوماتيكية، يتوقف الموتور عن العمل، وتعود المفرمة إلى وضع الاستعداد مجددًا. الإيقاف المبكر: اضغط زر التشغيل.

(ب) ضع الورقة في فتحة التلقيم مباشرة.

◀ تبدأ وحدة القطع ومحرك التغذية التلقائية في العمل. ويتم إمداد الورق إلى وحدة القطع. بعد مرور ثانيتين من فرم كل الورق الموجود برف التغذية الأوتوماتيكية، يتوقف الموتور عن العمل، وتعود المفرمة إلى وضع الاستعداد مجددًا.

4 التشغيل الأولي

تركيب رف التغذية التلقائية:

- قم بطي عنصر الأمان للأمام.
- الرف موجود في صندوق كرتوني منفصل، ضع الرف في المسار الخاص به، واضغطه للأسفل حتى يتعشق.



- لثنيب الرف اضغط طرفي إغلاق الرف الموجودين جهة اليسار واليمين إلى الخارج.

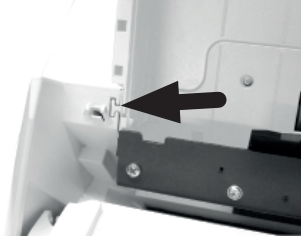

- أعد طي عنصر الأمان للخلف.

- قم بتوصيل كابل الكهرباء المورد بالجهة الخلفية لمفرمة الورق، وأدخل القابس في مقبس مثبت بشكل سليم.



تحذير
جهد كهربائي خطير!



أي استخدام خاطئ للماكينة قد يؤدي إلى خطر الإصابة بصعقة كهربائية.

- يجب استخدام مفرمة الورق في الأماكن الجافة المغلقة فقط. ولا ينبغي استخدام مفرمة الورق في الأماكن ذات الرطوبة العالية أو تحت المطر.
- لا تضع الجهاز أو قابس الكهرباء أو الكابل الكهربائي بالقرب من النار أو على أسطح ساخنة. يجب ترك مسافة لا تقل عن 5 سم بين الحائط أو الأثاث وفتحة التهوية في الماكينة.
- تأكد من إمكانية الوصول بسهولة إلى قابس الكهرباء.
- تأكد من تطابق الجهد الكهربائي وتردد التيار مع المعلومات المكتوبة على لوحة الطراز قبل توصيل الماكينة بالكهرباء.

3 نظرة عامة

- 1 إرشادات السلامة
- 2 رف التغذية التلقائية
- 3 وحدة أزرار التشغيل والإشارات
- 4 لوحة الطراز
- 5 وعاء القصاصات الورقية
- 6 فتحة التلقيم
- 7 الحساس الضوئي
- 8 عنصر الأمان

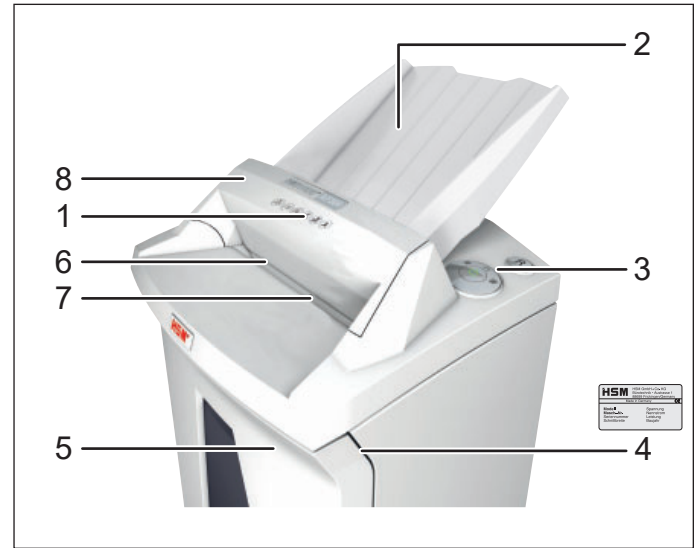

عناصر التشغيل والإشارات

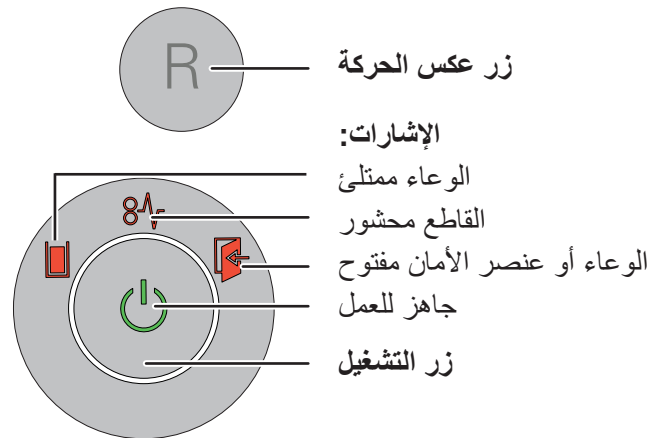

2 الاستخدام المطابق للتعليمات والضمان

قم برفع وعاء القصاصات الورقية وتأكد من خلال المعلومات الموجودة علنلوحة الطراز المثبتة على طرف القاطع العلوي (راجع نقطة 4 في النظرة العامة) وتأكد من عرض التقطيع وقوة التيار الكهربائي الخاصين بالمفرمة. كما يُرجى اتباع النقاط المتعلقة بهذا الأمر في دليل التشغيل.

إن مفرمة الورق مخصصة فقط لفرم المستندات الورقية. كما يمكن، بحسب نوع التقطيع، فرم كميات قليلة من المواد التالية:

عرض التقطيع (مم)	4,5x30	1,9x15
بطاقات ائتمان	•	•
أقراص مضغوطة (سي دي)	•	

لا تقم بإدخال هذه المواد عبر رف التغذية الأوتوماتيكية. إن وحدة القطع المتينة المستخدمة في مفرمة الورق هذه مصنوعة من مادة صلبة ولا تتأثر بالدبابيس أو المشابك المكتبية. لكن ينبغي فقط ألا يحتوي الورق على أي مشابك عند استخدام وحدة الإدراج الأوتوماتيكية.

يتمتد ضمان مفرمة الورق لمدة 3 سنوات. فيما عدا ذلك فإن شركة HSM تمنح ضماناً مستقلاً للقواطع الحديدية المستخدمة طيلة فترة الاستهلاك (ضمان HSM مدى الحياة). ويستثنى من ذلك مفرمة الورق ذات عرض التقطيع 0,78x11 مم. ولا يشمل الضمان التعويض عن الاستهلاك أو الأضرار الناجمة عن الاستخدام الخاطئ، أو تدخل طرف ثالث في التعامل مع الماكينة. إن بكرات الإمداد الخاصة بدرجة الورق عبارة عن أجزاء استهلاكية.

تضمن شركة HSM للمستخدمين تزويدهم بقطع الغيار لمدة 10 سنوات بعد توقف إنتاج هذا الموديل.

خطر بسبب التيار الكهربائي

يجب الحذر من مخاطر التيار الكهربائي، فأبي استخدام خاطئ للماكينة قد يؤدي إلى خطر الإصابة بصعقة كهربائية.



– تأكد من سلامة الجهاز والكابل الكهربائي من أي تلفيات. أوقف مفرمة الورق عن العمل، واسحب القابس من الكهرباء، عند حدوث أي ضرر أو خلل وظيفي، وكذلك قبل تنظيفها أو نقلها من مكان لآخر.

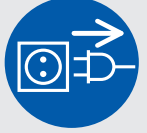

– تجنب دخول الماء في مفرمة الورق. تجنب إدخال القابس أو كابل الكهرباء في الماء. تجنب ملامسة القابس بيد مبتلة.

– لا تسحب أبداً قابس الكهرباء من المقبس من خلال شد كابل الكهرباء، بل من خلال الإمساك بالقابس الكهربائي.

1 شرح الرموز وإرشادات السلامة

إرشادات السلامة والتحذير تميز المواقع التي يمكن أن تسبب أضراراً للأشخاص أو تلفيات بالممتلكات، وتشير إلى التدابير المناسبة لمنع الخطر.

يشير مثلث التحذير  مع كلمة التنبيه تحذير والنص المظلل باللون الرمادي إلى خطر التعرض لإصابات خطيرة أو إصابات مهددة للحياة.

إرشاد

يستخدم مع المعلومات التي تؤدي إلى استخدام مفرمة الورق بشكل فعال دون أي مخاطر.

انتباه

تستخدم هذه الإشارة عندما يكون هناك خطر حدوث تلفيات بسبب سوء الاستخدام.

إرشادات السلامة

يُرجى قراءة دليل التشغيل قبل استخدام الماكينة مع الاحتفاظ به لأي استخدامات لاحقة وبراغي تسليم الدليل لأي مستخدم للماكينة لاحقاً.



كما يُرجى الانتباه إلى جميع إرشادات السلامة الموجودة على مفرمة الورق.

خطر الإصابة بسبب القواطع الحادة!

يُمنع تماماً وضع اليد في فتحة تلقيم الورق.

خطر الإصابة بسبب عملية سحب الورق!

يُمنع وضع الشعر الطويل أو أطراف الملابس أو أربطة العنق أو الشالات أو القلائد أو الأساور وما شابه ذلك في منطقة فتحة تلقيم الورق.

كما يُرجى عدم فرم أي مواد تميل إلى تكوين حلقات، مثل الأشرطة أو أدوات ربط الورق المعدنية أو الأغلفة البلاستيكية الرقيقة.



مخاطر للأطفال والأشخاص الآخرين!

لا يجوز استخدام الماكينة من قبل أشخاص (بما في ذلك الأطفال دون سن 14) يعانون من

قدرات جسدية أو حسية أو ذهنية محدودة، أو الذين تنقصهم الخبرة و/أو المعرفة، إلا في وجود شخص مسؤول عن سلامتهم، أو يتلقون منه إرشادات حول الاستخدام الصحيح للجهاز. كما يتعين مراقبة الأطفال وعدم السماح لهم بالعبث بهذا الجهاز.



HSM GmbH + Co. KG

Austraße 1-9
88699 Frickingen / Germany

Tel. +49 7554 2100-0
Fax +49 7554 2100 160
info@hsm.eu
www.hsm.eu

Gratis Hotline

DE, AT, BE, NL, LU, IT
Tel. 00800 44 77 77 66
Fax 00800 44 77 77 67

HSM (UK) Ltd.

14 Attwood Road / Zone 1
Burntwood Business Park
Burntwood ▪ Staffordshire
WS7 3GJ
United Kingdom

Tel. +44 1543 272-480
Fax +44 1543 272-080
info@hsmuk.co.uk
www.hsm.eu

HSM France SAS

Parc de Genève
240, Rue Ferdinand Perrier
69800 Saint-Priest
France

Tél. +33 472 210580
Fax +33 472 517481
France@hsm.eu
www.hsm.eu

HSM of America LLC

419 Boot Road
Downingtown, PA 19335
USA

Tel. +1 800 613-2110
Fax +1 484 698-7978
customerservice@hsm.us
info@hsm.us
www.hsm.us

**HSM Técnica de Oficina y
Medioambiente, España, S.L.U.**

C/Tona
Nave nº 15 "El Lago"
Pol. Ind. Monguit
08480 L'Ametlla del Vallès
Barcelona
Spain

Tel. +34 93 8617187
Fax +34 93 8463417
Spain@hsm.eu
www.hsm.eu

HSM Polska SP. z o.o.

ul. Emaliowa 28
02-295 Warszawa
Poland

Tel. +48 22 862 2369
Fax +48 22 862 2368
Handlowy@hsm.eu
www.hsm.eu



Great Products, Great People.