

OFFICE KIT

SA400 (3,8x12)

уничтожитель бумаг

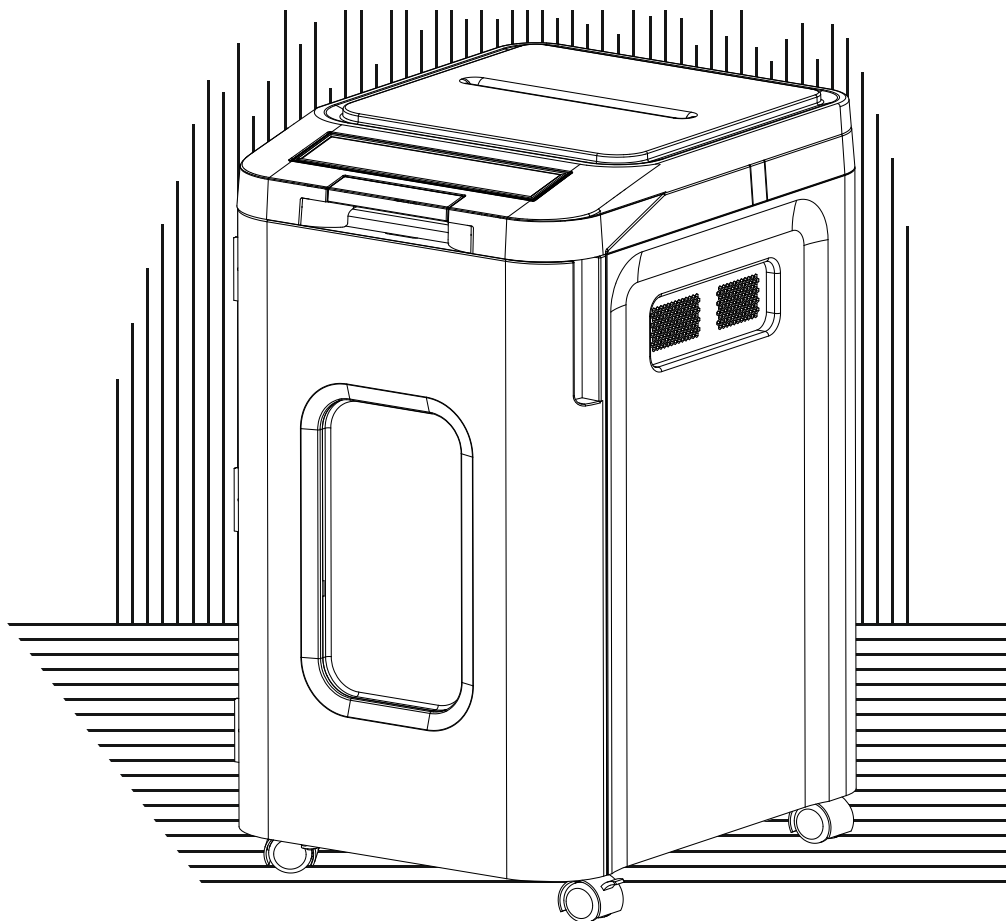

РУКОВОДСТВО
ПО ЭКСПЛУАТАЦИИ

EAC **CE**

Декларация о соответствии:
ТС № RU Д-СН.НA27.В.12992/18

Инструкция по безопасности

Обязательно прочтите перед использованием!

Пожалуйста, внимательно ознакомьтесь с данной инструкцией для того, чтобы использовать возможности аппарата наилучшим образом и избежать травм и повреждений машины, вызванных неправильной эксплуатацией.

ВНИМАНИЕ



Риск травмирования!
Не прикасайтесь к ножам в приемном слоте уничтожителя



Устройство не предназначено для использования детьми
(изделие не является игрушкой)



Не вставляйте посторонние предметы в приемный слот
для бумаги



Не распыляйте и не храните какие-либо аэрозольные
продукты внутри устройства или возле него



При работе с уничтожителем не допускаются свободно-выступающие
части одежды - длинные рукава, галстуки, шарфы



В целях безопасности, уберите длинные волосы и снимите украшения,
которые могут попасть в приемный слот уничтожителя



Не размещайте уничтожитель возле воды или источника
тепла. Избегать прямого контакта с водой



Следуйте инструкции по эксплуатации, во избежания травм,
отключайте данное оборудование от сети, если оно
не используется в течение длительного периода времени

Внимание: Не открывайте 1 крышку после начала цикла измельчения

Запрещено к уничтожению



Скотч, клейкая лента, этикетки



Запечатанные конверты



Скрепленные листы, более 20 штук



Скрепленные листы, скобой вверх



Силовые, строительные скобы



Переплетенные документы



Замятые документы



Скрепки, более 32 мм

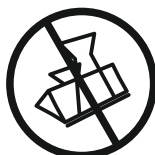

Зажимы для бумаги



Пластиковые карты, в режиме автоподдачи



Компакт-диски CD/DVD



Заламинированные документы, журналы

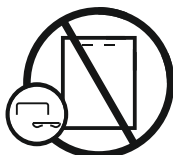

Скобы, расположенные по центру сверху

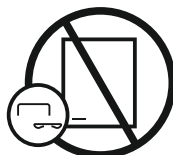

Скобы, расположенные в нижних углах документов



Скобы, расположенные в нижних углах документов

Немедленно прекратите эксплуатацию уничтожителя:



Если бумага застревает в лезвиях уничтожителя.



Если двигатель измельчителя издает громкие и / или нерегулярные звуки во время работы.



Если лезвия или направляющие для бумаги погнуты или повреждены.

Требования по безопасности

- Перед вводом shredder в эксплуатацию прочтите инструкцию и храните ее для последующего использования.
- **ОПАСНОСТЬ ВОЗНИКНОВЕНИЯ ПОЖАРА.** Никогда не храните рядом с устройством горючие масла или смазки на нефтяной основе, так как некоторые масла могут воспламениться и привести к серьезным травмам.
- Никогда не храните легковоспламеняющиеся жидкости (например, лак для ногтей, ацетон и бензин) в корзине уничтожителя.
- Не измельчайте большие скрепки, конверты с окошками или запечатанные конверты, бланки, газетную бумагу, переплетенные страницы (например, блокноты, журналы и т.д.), прозрачные пленки, ламинированные документы, картон, любые предметы с клеевой основой, твердые материалы или пластик (кроме пластиковых карт).
- Не измельчайте большее количество листов, чем указано в инструкции. Это может привести к серьезному повреждению машины.
- Своевременно опустошайте корзину уничтожителя. Это может привести к тому, что измельченный материал будет втянут обратно в аппарат, что вызовет замятие.
- При повреждениях или неправильной работе, а также перед сменой места использования или очисткой выключите shredder и вытащите вилку из розетки.
- Очистку разрешается выполнять только мягкой, влажной тканью с использованием нейтрального моющего средства, предварительно отключив аппарат от сети. Запрещается использовать абразивные чистящие средства.
- Запрещается устанавливать устройство вблизи радиаторов отопления или других источников тепла. Для обеспечения достаточного охлаждения запрещается перекрывать вентиляционные прорези.
- Не ставьте ничего на шнур питания; не кладите шнур питания в такое место, где на него можно наступить. Это приведет к поломке устройства и механическому повреждению кабеля.
- Если с устройством используется удлинитель, убедитесь, что общая номинальная сила тока устройств, подключенных к удлинителю, не превышает номинальный ток удлинителя.
- Не пытайтесь ремонтировать или вскрывать устройство самостоятельно, так как открытие или снятие крышки может подвергнуть вас риску получения травм. Также это приведет к аннулированию гарантийного обслуживания. Ремонт должен осуществляться только квалифицированным персоналом.

Обратитесь в службу технической поддержки если:

- Шнур питания или вилка повреждены или изношены.
- В устройство попала вода.
- Shredder не работает нормально даже при соблюдении инструкций по эксплуатации.
- Устройство упало или его корпус был поврежден.

Технические характеристики

	Слот для автоматической подачи	Слот для ручной подачи
Количество уничтожаемых листов 70/80 г/м ²	400	14/12
Размер частицы, мм:	3,8 x 12	
Размер лотка для бумаги:	A4	—
Ширина входного слота, мм:	—	232
Уничтожение пластиковых карт, шт:	—	1 за раз
Рабочий цикл:	240 мин. вкл. 45 мин. выкл.	30 мин. вкл. 45 мин. выкл.
Уровень секретности:	P-4	
Скорость резки мм/сек.:	33	
Уровень шума, Дб:	55	
Емкость корзины л.:	53	
Мощность, Вт:	330	
Реверс:	да	
Индикатор полной корзины:	да	
Защитный замок:	да - четырехзначный код	
Индикатор перегрева и перегрузки:	да	
Уничтожение скрепок/скоб:	да	
Уничтожение CD/DVD дисков:	да	
Автоматическое отключение питания:	да	
Габаритные размеры (ДхШхВ), мм:	400x500x760	
Вес, кг:	23,4	

* Один сложенный лист бумаги равен 2 листам бумаги.

Более плотная бумага, влажность или напряжение, отличное от номинального, могут снизить производительность измельчения.

Установка:

- Перед включением в сеть, убедитесь в том, что ее напряжение и частота соответствует данным, указанным на заводской табличке.
- Убедитесь, что электрическая розетка находится рядом с устройством в свободном доступе.
- Уничтожитель расположен в вертикальном положении.
- Чтобы аппарат имел надлежащую вентиляцию, поместите его на расстоянии не менее 5 см от стены или мебели.
- Убедитесь, что дверца корзины надежно закрыта. Предохранительное отключение питания не сработает, если дверь открыта. Аппарат с выдвижной корзиной для мусора также отключит питание при извлечении корзины. Входящая в комплект корзина для мусора активирует предохранительный выключатель, который позволяет шредеру работать.

Функциональные части:



A. Главный выключатель питания (на задней панели машины)

B. Слот для ручной подачи

C. Крышка уничтожителя

D. Панель управления

E. Кнопка верхней крышки (открыть крышку)

F. Выдвижная корзина

G. Ролики

Функциональные части:

Главный выключатель питания (на задней панели машины)

Для работы главный выключатель питания должен быть «ВКЛЮЧЕН». В экстренной ситуации немедленно остановите уничтожитель и переведите переключатель в режим «ВЫКЛ.». Это полностью отключает питание машины.



— ○
ВКЛ ВЫКЛ



Автоматическое включение (синий индикатор):



Эта кнопка автоматически запускает уничтожитель, загружая бумагу в лоток для бумаги или вставляя бумагу в слот для ручной подачи. После прохождения бумаги уничтожитель автоматически останавливается.

Выключение:



Эта кнопка отключает все функции уничтожителя. В целях безопасности, рекомендуем оставлять уничтожитель в положении «Выкл», когда вы длительное время не используете аппарат.

Реверс:



В маловероятном случае замятия бумаги используйте функцию реверса, чтобы очистить ножи от бумаги, которая не прошла.

ВАЖНО: Никогда не пытайтесь устранить замятие с помощью функции реверса, пока не очистите мусорную корзину.

Вперед:



Эту функцию также можно использовать для очистки ножей в случае замятия бумаги. Это позволяет вручную активировать уничтожитель в режиме резки.

Индикаторы состояния:



Защитный замок:

Для дополнительной безопасности дверца загрузки бумаги может быть заблокирована во время измельчения конфиденциальных материалов.

Для блокировки измельчителя:

1. Поместите документы в лоток. Закройте дверцу загрузки бумаги.
2. Нажмите любые 4 цифры. ЗАПОМНИТЕ СВОЙ КОД!

Измельчитель автоматически разблокируется, когда:

- 4-значный код вводится повторно.
- Измельчение завершено.
- Измельчитель неактивен в течение 30 минут (но документы остаются в лотке).

Принудительная разблокировка:

После повторного нажатия кнопки включения основного питания одновременно нажмите «Вперед» и «Назад».

Операции уничтожения:

Автоматическая подача:

Непрерывная работа: максимум 240 минут

Подключите уничтожитель к стандартной розетке с заземлением (220 В).

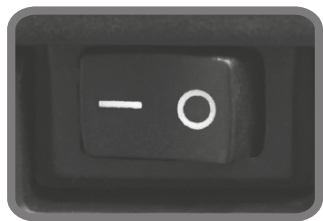

Установите главный выключатель питания в положение «Вкл» (-)

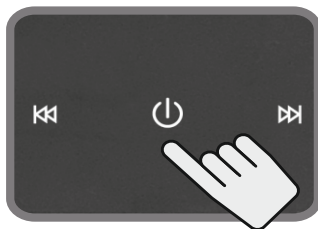

Включите питание

Операции уничтожения:

Откройте крышку и загрузите бумагу



Бумага должна быть без заломов и выровнена с лотком для бумаги



Закройте крышку. Уничтожитель автоматически запустит процесс, когда вы закрываете крышку.

Ручная подача:

Непрерывная работа: максимум 30 минут

Подключите уничтожитель к стандартной розетке с заземлением (220 В).

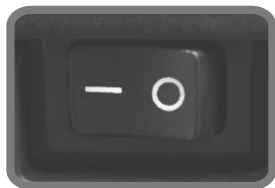

Установите главный выключатель питания в положение «Вкл» (-)



Включите питание

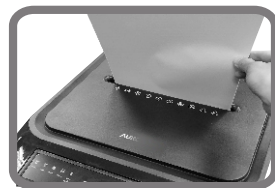

Убедитесь, что вы не превышаете количество листов за за 1 раз (максимум 14/12 листов). Вставьте бумагу как можно ровнее в прорезь для подачи и отпустите.

Операции уничтожения:

Измельчение CD/DVD-дисков / пластиковых карт



Установите главный выключатель питания в положение «Вкл» (-)



Включите питание



Вставьте компакт-диски/DVD-диски / пластиковую карту в отдельный слот. Уничтожайте по одному предмету за один раз

Рекомендации по эксплуатации:

Регулярно смазывайте режущие ножи.

Нанесите на лист бумаги масло и затем пропустите его через ножи уничтожителя.

Производитель рекомендует проводить процедуру не реже раза в месяц.

Это относится к шредерам с типом нарезки на фрагменты.

Если не смазывать перекрестные ножи, со временем могут образовываться замятия бумаги и заторы, а также снижается скорость работы устройства и появляются постоянные шумы.

Не уничтожайте сразу большую стопку бумаг. Даже если одновременная загрузка шредера позволяет положить в слот большое количество листов, это не значит, что устройство ликвидирует их быстрее. Наоборот это может привести к перегреву оборудования, заторам, быстрому износу ножей и шестерен привода.

Снимайте скрепки и скобки. Эта модель может переработать даже скрепленные документы. Но для того, чтобы снизить нагрузку на аппарат лучше избавиться от лишних деталей. Также не рекомендуется уничтожать документы в файлах.

Рекомендации по эксплуатации:

Обратите внимание на габариты и мощность уничтожителя при покупке.

Если вы учтёте показатели, это может продлить срок его службы, поскольку заложенные ресурсы будут расходоваться экономичнее.

Для большого офиса, где ведется активное делопроизводство подойдут архивные (промышленные) или офисные шредеры. Небольшие персональные уничтожители для бумаг при постоянной нагрузке быстро выйдут из строя.

Помните - уничтожитель документов это электро-механическое измельчающее устройство, имеющее достаточно мощный механизм острых ножей. Такой механизм способен нанести увечья, в случае неосторожного обращения или невнимательного обращения, и поэтому является опасным! Пожалуйста, соблюдайте требования инструкции по безопасности.

Срок гарантийных обязательств 1 год.

Месяц и год изготовления определяется по серийному номеру, нанесенному на устройство.

Если на устройстве присутствуют механические повреждения, следы самостоятельного ремонта или другие признаки неправильной эксплуатации, гарантийные обязательства не распространяются.

Срок службы не ограничен.

Утилизация: Уничтожитель бумаг не содержит драгоценных и токсичных материалов и утилизируется обычным способом. Не выбрасывайте устройство с бытовыми отходами, передайте его в специальные пункты приема и утилизации.

Производитель: Китай

«AURORA OFFICE EQUIPMENT CO, LTD» Shanghai.

Импортер: ООО «Офис Кит», 125130, г. Москва, пер. 2-й Новоподмосковный, д. 4А, пом/эт/ком 1/1/16